

新亞洲 2019~2020 BUYER'S GUIDE

精密機械暨模具特刊

New Asia Precision Machinery & Mold Directory and Buying guide

 鼎強國際行銷有限公司 Team Best Marketing Int'l Co., Ltd.



YOUR BEST
PROCESSING SOLUTION

切削加工綜合解決方案



德益達科技股份有限公司



總代理：

培林貿易股份有限公司

台北市長安東路一段25號

電話：02-25715221 傳真：02-25239558

<http://www.peilinbrg.com>

E-mail: service@peilinbrg.com



對於最高品質的要求 您僅有一種選擇.....

Koyo Seiko creates high-tech bearings
and diversifies their applications.

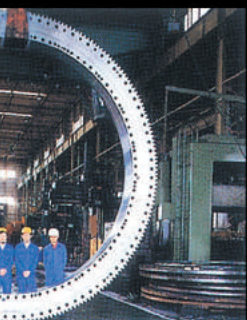
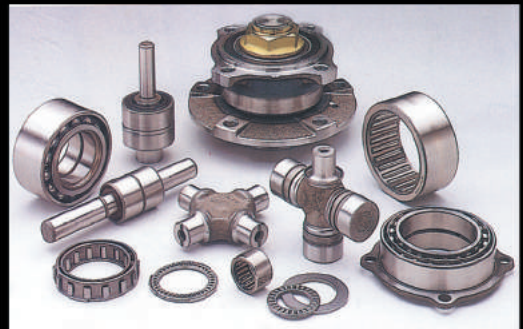
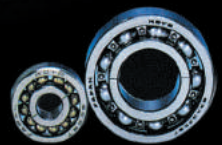



元鑽精工材料股份有限公司

www.diamond-cuttingtool.com

主要產品與服務

我們有進口與自製的歐系鍍層產線，提供各式PVD/CVD / DLC / 鑽石等各複合式鍍層服務

Coating service-Variou s PVD / CVD coating / Diamond coating / DLC / Multi-layer coating. We have our own made and Europe system coating line.

- CVD-Diamond
- Rainbow-Diamond
- DLC
- AlTiN
- AlTiCrN
- TiAlSiN
- TiX-H
- G1



COATING SERVICE

TOOLING SOLUTION

GLOBAL SERVICE

- ▶ Various Cutting Tools
- ▶ Special Coating Inserts
- ▶ Customized End Mill



銷售各類客製化切削刀具/刀片
一並為客戶代工與設計刀具
Selling customized Carbide End mill / inserts product(OEM/ODM included).

- ▶ QUALITY
- ▶ MUTUAL PROFIT
- ▶ TRAINING
- ▶ CONNECTION



全球銷售專利自製的鍍膜與電漿設備
Selling the Coating and Plasma instruments for global market.

台灣廠

元鑽精工材料股份有限公司
710台南市永康區永科環路255號
TEL. 886-6-2038719 Fax. 886-6-2038729
E-Mail. edge@diamond-cuttingtool.com

深圳廠

深圳市福田區福田街道益路3008號
皇都廣場B座2903
TEL. 0755-82927366
E-Mail. edge@diamond-cuttingtool.com



SINZ
Metal Flexible Conduits

欣軍企業股份有限公司



重承載鏈條護管 (金屬)

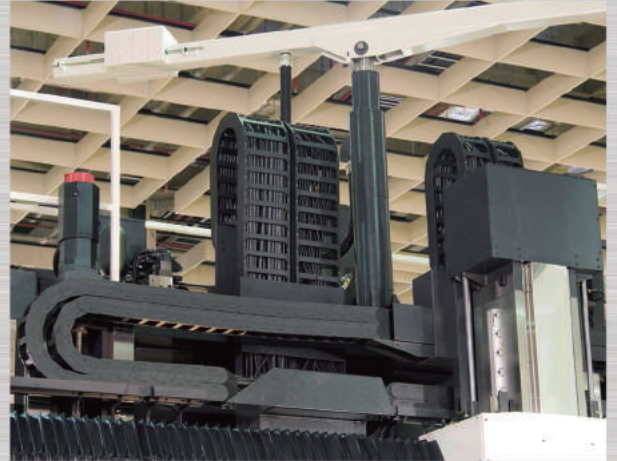

鏈條護管 (工程塑鋼)

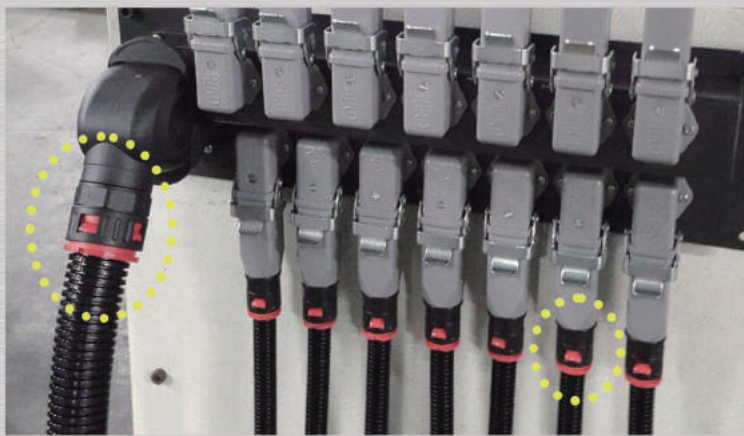

尼龍配電軟管及快速接頭



PT705 UL 配電軟管

美國 UL 認證登錄：E241290。



德國 HARTING 連接器

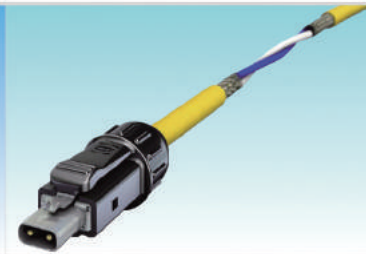
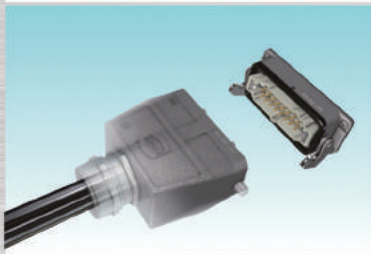

MS 3102



MS 3106



MS 3108

軍規接頭



欣軍配電保護管
連接器系列產品



總公司：南投市南崗工業區工業北三路1號

TEL：886-49-2254521 FAX：886-49-2254520

<http://www.sinz.com.tw>

台中公司：台中市大里區爽文路836號

TEL：886-4-24067777 FAX：886-4-24073758

E-mail:sinz@sinz.com.tw



義大利-ALBERTI角度頭

來自義大利的Alberti角度頭已經接近40年歷史，其領先業界的技術，堅持100%義大利製造的優異品質，在歐洲享有極高的聲譽及市佔率，可於加工中心機上自動換刀(收進刀庫)外，也有提供法蘭連接機床的方案。Alberti角度頭另有內冷卻系列，可配合中心給油刀具，實現高效加工，德益達科技為Alberti授權之獨家總代理，銷售人員遠赴義大利原廠培訓，取得技術認證，未來將為台灣的加工市場提供更優質的服務。



義大利搪刀-高精度技術



義大利D'ANDREA是世界上領先的搪孔刀具製造商。自1951年以來，D'ANDREA在技術上一直不斷發展，並緊跟現代機械工業發展的步伐。D'ANDREA的所有產品均在位於義大利米蘭附近的Lainate總部生產，包括：TA-CENTER、TA-TRONIC、U-TRONIC、U-COMAX及AUTORADIAL數控搪孔車削平旋盤，以及高精度模組化搪孔系統MODULHARD'ANDREA和用於高速加工的動平衡刀柄TOPRUN、整體式刀柄MONOd'、強力緊固刀柄MONOforce和模組化車削刀具MCD'。



InovaTools
GERMAN TOOLS GROUP

德國-鑽頭、銑刀、絞刀

在歐洲深具知名度的Inovatoools，有著德國工藝對品質吹毛求疵的要求和水準，同時也符合機械產業所重視的高CP值，其產品正如同品牌名一般不斷創新，這也是Inovatoools廣受市場好評的原因。



MIKRON TOOL 米克朗刀具

米克朗工具專精於小徑深孔加工，秉持著瑞士精密的純正血統，在微型鑽、銑削上多有獨到之處，是勞力士的指定供應商，也是高精度加工的最佳利器。



攻牙首選

攻牙通常為加工環節中最後的步驟，影響關係重大，來自日本，經過一甲子的洗禮，OSG在全球絲攻的市佔率已超過50%，是客戶螺紋加工的最佳選擇。



台北總公司

238 新北市樹林區保安二街108號1樓
Tel:+886 2 2683-2046~8 Fax:+886 2 8687-2361

台中分公司

407 台中市西屯區科園路19號3樓318
Tel:+886 4 2463-1478~80 Fax:+886 4 2463-0830

大淵油壓自動控制有限公司



- 油氣壓零組件、管配件、油壓缸、航空、軍規產品、特殊元件加工訂製。
- 高壓過濾器、濾芯。
- 油壓單元、伺服油壓單元、油壓迴路設計開發。
- 各廠牌進口比例閥、伺服閥、油壓馬達、幫浦、化工幫浦。
- 空油壓教學設備、測試台。

HIGH PRESSURE FILTER

HYDRAULIC AUTO CONTROL

義大利ATOS比例閥及液壓元件



地址：台中市太平區德興街109巷6號

電話：(04)2271-3070

傳真：(04)2271-3073

E-mail: tayuan.auto@msa.hinet.net

Http:// www.ta-yuan.com

空油壓系列汽缸專業製造

A Specialist Manufacturer of Hydraulic and Pneumatic Cylinders

超大型徑，各式特殊規格油壓缸、空壓缸

Units are available in various special specifications and super-large diameters.

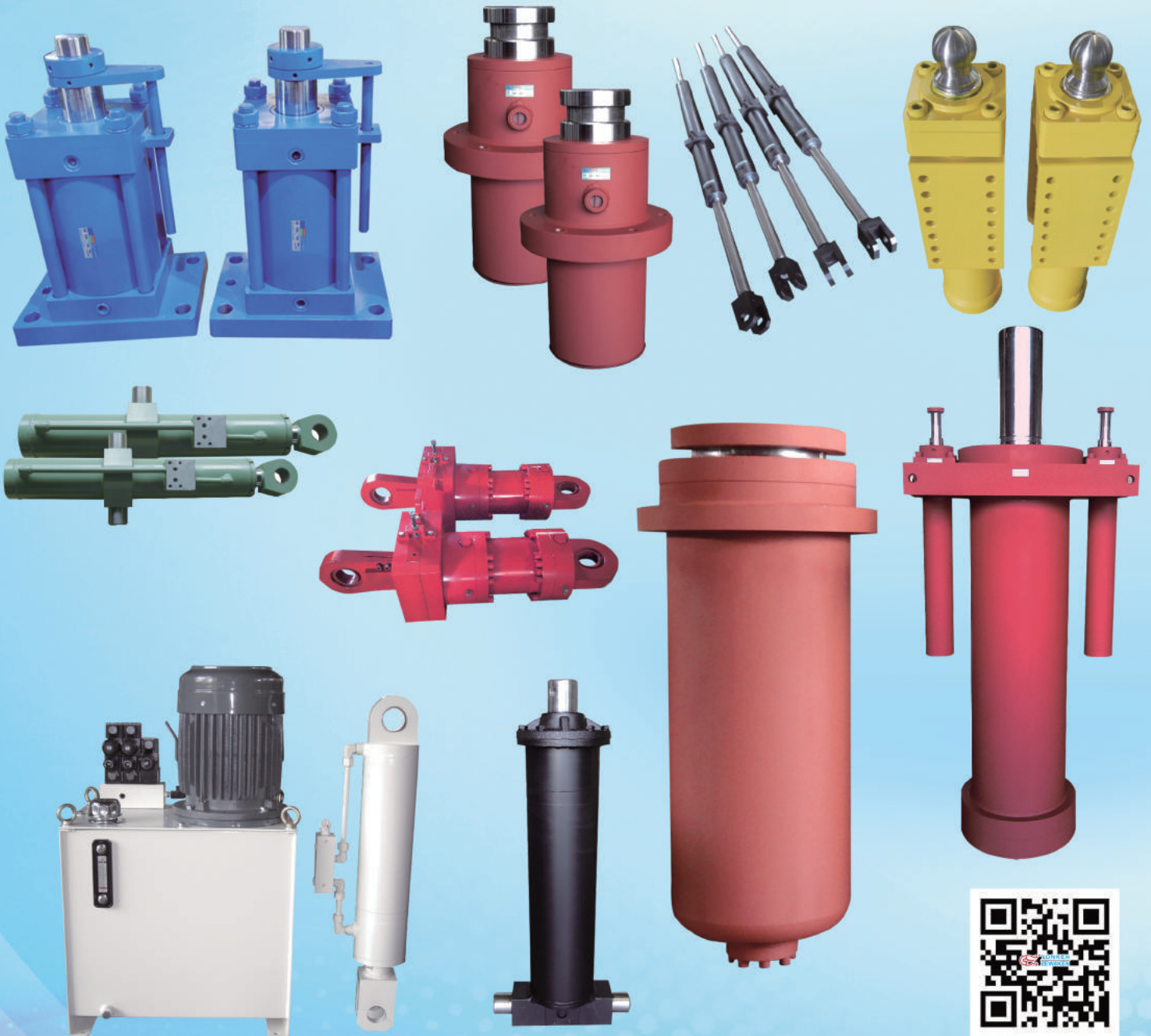



駱泰企業有限公司
LOCTAI ENTERPRISE CO., LTD.

LT-300H

智慧型自動點膠機

Smart Automatic Dispensing Robot

單機即可操作，安裝便利
 USB傳輸介面，讓您更新程式、儲存資料更方便
 人性化教導盒讓您輕輕鬆鬆完成程式設定
 可搭配程式編輯軟體，將CAD圖檔轉換成點膠路徑，省時便利
 可選購搭配任何點膠機、膠閥及各類耗材
 唯一可3D圖弧補間的PC-BASE控制系統

DLETBOND
工業用接著劑



TECHCON
多種類點膠閥



DS-2900
點膠控制器



TS9000SYS-H

非接觸式壓電噴射閥

Contact-free Diaphragm Injection Valve & Controller

- TS9000系列噴射閥為壓電驅動、非接觸式噴射閥可應用於流體黏度達200萬cps。
- 重複可控最小的噴射點體積可達2nl。
- 膠閥具可調參數設置功能，使操作者能夠針對不同黏度的液體作設定及優化點膠參數。
- 多尺寸的噴嘴及噴射閥芯，使噴射膠點大小可大範圍調整。
- 加熱模組：可加熱降低流體黏度以增加流動率。
- 高速達1000Hz。
- 清洗維護簡單

TS9000

非觸式壓電噴射閥



LT-200SR

大氣等離子設備

Atmospheric pressure Plasma Polishing Machine

- ▶ 噴射出的等離子流體為中性，不帶電，可以對各種高分子、金屬、玻璃、橡膠、PCB電路板等材料進行表面處理。
- ▶ 提高塑膠件粘接強度，例如：PP材料處理後可提升數倍，大部分塑膠件處理後使表面能量達到50達因以上。
- ▶ 等離子體處理後表面性能持久穩定，效果可持續長久。
- ▶ 乾式方法處理無污染，無廢水，符合環保要求。
- ▶ 可以在生產線上運行處理。

PLASMA

旋噴型



PLASMA

直噴型





各種鋁鑄件.粉末冶金

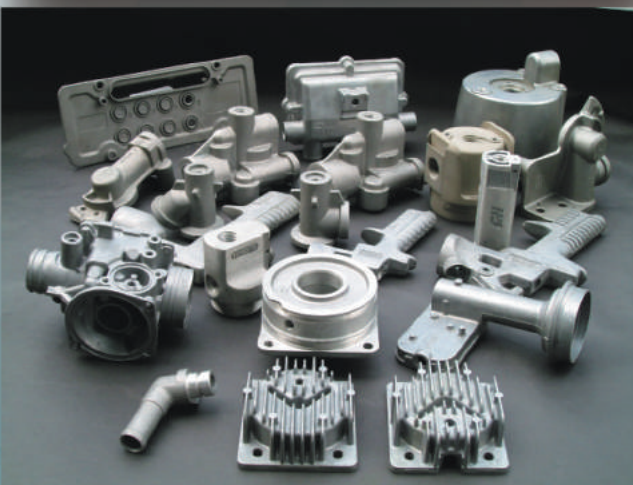

專業服務

工程含浸封孔加工

- ▶ 鋁鎂鋅含浸、銅鈦合金含浸
- ▶ 各種鑄件含浸、粉末冶金含浸
- ▶ 電子零件含浸、各種含浸處理

螺絲預塗防鬆加工

- ▶ LET-LOK預塗式螺絲防鬆處理
- ▶ 硬質塗膠、軟質塗膠、360° 塗膠
- ▶ M1~M12 螺絲塗膠加工
- ▶ M1~M2 眼鏡螺絲、精密螺絲
- ▶ M3~M5 電子電腦零件螺絲
- ▶ M6~M12 汽車、五金、機械螺絲

各種螺絲預塗防鬆處理



📍 臺灣

📍 大陸



LIHUI

除塵設備配件



Particle Collectors to Reduce pollution Levels

電磁脈衝閥系列

適用行業類別：包括煉鋼、熔爐、水泥、塗裝、化工、電子、橡塑膠、電焊鑄造、木業……等除塵設備。



LPDA系列

尺寸：3/8" -3"

LPDAE系列

防腐蝕 3/4" -2 1/2"

入口是內螺紋，出口是內螺紋



LPDB系列

入口是內螺紋 出口是束管

尺寸：3/4" -1 1/2"



LPDC系列

入口是束管 出口是束管

尺寸：3/4" -1 1/2"



LPDD系列

淹沒式 尺寸：2" -16"

LPDDE系列

淹沒式防腐蝕 尺寸：3" -4"



LPDF系列

入口法蘭，出口束管

尺寸：1"，1 1/2"



防水防塵引導閥集中盒



防爆型引導閥集中盒



防爆型電磁脈衝閥



差壓表



差壓自動控制系統



差壓控制面板

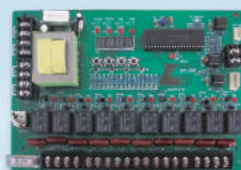

脈衝控制儀

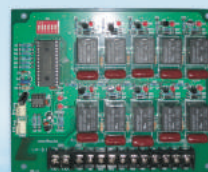

脈衝控制儀

臺灣技術 優質產品 國際認證

力揮企業有限公司

地址：桃園市蘆竹區中興二街30號
電話：+886-3-3139866
傳真：+886-3-3138683
E-mail: bag1212@ms46.hinet.net
網址：http://www.lihui.tw

深圳市順力科技有限公司

地址：深圳市寶安區松崗街道樓崗大道藍天科技園B3棟1樓102
電話：+86-755-27417711/27417744
傳真：+86-755-27065854
E-mail: yuchen.chung@gmail.com

CÔNG TY TNHH SHUNLI VINA

Địa chỉ: Ô 48, DC37-D1, Khu Dân Cư Việt-Sing, Phường
An Phú TX. Thuận An, T. Bình Dương Việt Nam.
Điện thoại: +84-274-2461313/2461616
Fax: +84-274-2461333
e-mail: yuchen.chung@gmail.com

羿榮
Elong

高效率、高精度變速銑削頭
High Efficient/High Precision Speed-change Milling Units

MU6S

MU9S



6段變速 / 9段變速
式樣齊全
歡迎來電洽詢

6 Speed / 9 Speed
Full Specifications
Your enquiries are highly welcomed.

www.elong-co.com

專利產品 · 仿冒必究 Patented Products · Counterfeiting will be prosecuted for liabilities.

羿榮實業股份有限公司 EVER-MASTER MACHINERY CO., LTD.
台中市烏日區五光路60號 No. 60, Wuguang Rd., Wurih Dist., Taichung City, Taiwan
Tel: 886-4-23388581, 22127979 Fax: 04-23388571 E-mail: timlin3@ms71.hinet.net



塗料加壓送漆機(氣動攪拌系列)
PORTABLE PRESSURE TANKS
(AIR ACTUATED SERIES)



輕型氣動雙隔膜泵
PORTABLE AIR POWERED DOUBLE
DIAPHRAGM PUMPS



氣動雙隔膜式輸送泵
AIR POWERED DOUBLE
DIAPHRAGM TRANSFER PUMPS



輻射式活塞型氣動馬達
RADIATION PISTON TYPE
AIR MOTORS



腳架式氣動攪拌機
AIR MOTORED
AGITATOR(W) STAND



電動桶裝手提泵
ELECTRIC DRUM
PUMPS



超強力無氣噴漆機
SUPER POWER AIRLESS
SPRAY



冷凍式壓縮空氣乾燥機
REFRIGERATED AIR DRYER



東方龍機電有限公司 TONG FAN LUNG COATING MACHINERY CO., LTD.

台中市南區福田三街316號

No.316, Futian 3rd St., South Dist., Taichung City 402, Taiwan

TEL : 886-4-22620493 E-mail: tongfan@ms6.hinet.net

FAX : 886-4-22618188

web: http://www.tongfanlung.com.tw

 UNO

磁力傳動泵浦/沉水泵浦

工業級
食品級

SR LR 103811

13836 CE

P-60-6



HCM-135LXP



HCM-75LX



HCM-100LXP



HCM-100LX

特性：

- 本產品外殼採聚丙烯材質，耐酸、鹼腐蝕、無油封、防水性佳、延長機體使用時效
- 高效率、經濟、省電、無噪音
- 內附溫度過熱包護安全自動開關
- 操作容易、保養簡單

用途：本產品適用於各種溫和性的酸、鹼及鹽水、非燃性液體、光學溶液和電鍍溶液.....等。

信程實業股份有限公司

台中市北屯區文昌東八街36號

TEL:(04)2231-5532 FAX:(04)2236-6530

E-mail:hsincheng36@yahoo.com.tw



台灣電動物流設備製造廠

Taiwan Electric Logistics Equipment Factory

www.liftruck.net

營銷網點分布全世界

恆智重機 產品熱銷肯定成效

恆智重機電動搬運設備產品製造廠
產品包含電動堆高機、拖板車、拖車、升降平台...等等
擁有多年OEM/ODM經驗，以其優異的品質
客製化的產品，更加貼近消費市場
成為全球物流搬運爭相合作的對象

| 誠徵海外經銷代理 Agent Wanted |

APT系列 Power Pallet Truck 全電動拖板車

2噸 / 2.5噸 / 3噸



ABF系列 四輪座式 電動堆高機

1.5噸 / 2噸
2.5噸



ATT Tow Truck系列

自走式
全電動拖車頭
1噸 / 1.5噸 /
3噸 / 5噸 /
6噸 / 8噸 /
16噸



ART系列 Reach Truck

桅桿前移型電動堆高機
+EPS電子動力轉向
1噸 / 1.5噸 / 2噸



恆智重機股份有限公司 · 免付話費0800-220-741

苗栗市水源里水流娘16-1號 | liftruck@ms18.hinet.net | TEL. +886-37-220-741 | FAX. +886-37-226-152



MADE IN TAIWAN

自動控制的幕後功臣

力量、壓力、扭力、感測器

專業設計製造廠

產品項目：

- S型荷重元
- L型荷重元
- 樑式荷重元
- 扭力感測器
- 張力感測器
- 壓力感測器

特點：

- 精度實高
- 溫度補償
- 整體密封保護、防塵、防水
- 電壓數位顯示，無人為誤差

品質優良 技術領先 服務迅速



歡迎合作內外銷



煜昕科技有限公司
億欣工業社

台中市神岡區大明路77號

TEL:(04)25237232 FAX:(04)25250301

http://www.esense.com.tw/

E-mail:jih.sense@msa.hinet.net

柴油汽油堆高機

當您駕駛它的那一刻，即經驗了絕佳的駕駛舒適性及無與倫比的生產力

三菱新時代的 **GRENDIA CLASIDIA**

性能卓越

1. 行駛、轉向、爬坡、揚升、搬運，都具最佳的操控性
2. 使操作者能得心應手且操作自如，能最嚴苛的狀況下執行工作

舒適的作業環境

1. 駕駛就如轎車般便利外，更能在作業環境中感覺到輕鬆、安全舒適
2. 全浮式動力傳動系統使振動減少到最低
3. 最優良的低噪音性能

操作簡單

1. 前衛性的駕駛室，提供了更寬闊的操作視野
2. 操作簡單的本質即是生產力的提昇

積極的安全性

三菱的新型堆高機以最先進的作業安全性能，積極的降低意外的危險

容易維修與保養

1. 採用優質耐久的零組件，進一步提升了堆高機的可靠性和使用壽命
2. 所有日常檢查的地方都在易於執行的位置

五大優點



台北貿易股份有限公司 台北市松江路363號8樓
TAIPEI TRADING CO., LTD. <http://www.tpetrade.com>

營業所

台北所 TEL: 02-2503-5688 FAX: 02-2501-9380
北區所 TEL: 03-286-3180 FAX: 03-328-2788
北二所: TEL: 03-327-5288 FAX: 03-318-3266
桃園所 TEL: 03-483-9688 FAX: 03-483-6877
新竹所 TEL: 03-597-9763 FAX: 03-597-9539
中區所 TEL: 04-2369-0488 FAX: 04-2639-6546

經銷商

台菱行 TEL: 03-958-1606 FAX: 03-968-0039
中台貿(股)公司 TEL: 04-763-3811 FAX: 04-763-3809
三菱堆高機 TEL: 06-589-3082 FAX: 06-589-3083
三菱堆高機 TEL: 07-375-5866 FAX: 07-375-5966

NICHIYU

ELECTRIC FORKLIFT

全天候型設計 電動堆高機



Good Design Award

八大特點

1. 智慧型操控系統(Advanced SICOS-AC Control System)
2. 坡道安全特性
3. 桅桿無震動緩降功能
4. 電源自動保護功能
5. LCD主動式液晶顯示器
6. 操作、煞車回生充電
7. 舒適的操作空間
8. 人體工學安全座椅



- 立式堆高機
- 坐式堆高機
- 倉儲專用三向式堆高機
- 取料機
- 電動拖板車
- 拖車頭
- 變化車種: 防爆型/冷凍型



台北貿易股份有限公司
TAIPEI TRADING CO., LTD.

台北市松江路363號8樓
<http://www.tpetrade.com>

營業所

台北所 TEL: 02-2503-5688 FAX: 02-2501-9380
 北區所 TEL: 03-286-3180 FAX: 03-328-2788
 北二所: TEL: 03-327-5288 FAX: 03-318-3266
 桃園所 TEL: 03-483-9688 FAX: 03-483-6877
 新竹所 TEL: 03-597-9763 FAX: 03-597-9539
 中區所 TEL: 04-2369-0488 FAX: 04-2639-6546

經銷商

台菱行 TEL: 03-958-1606 FAX: 03-968-0039
 中台貿(股)公司 TEL: 04-763-3811 FAX: 04-763-3809
 三菱堆高機 TEL: 06-589-3082 FAX: 06-589-3083
 三菱堆高機 TEL: 07-375-5866 FAX: 07-375-5966

FUJIFILM

PRESCALE

富士感壓薄膜

感壓薄膜，讓看不見的壓力可以數據化分析



Prescale

薄膜種類	可測壓力範圍【MPa】= 10.2kgf/cm ²						產品尺寸 寬度(mm) × 長度(m)
	0.05-0.2	0.5-0.8	2.5	50	50	130	
微壓 (4LW)	[Color bar]						310 × 3
極超底壓 (LLLW)	[Color bar]						270 × 5
超底壓 (LLW)	[Color bar]						270 × 6
底壓 (LW)	[Color bar]						270 × 12
中壓 (MS)	[Color bar]						270 × 12
高壓 (HS)	[Color bar]						270 × 12
超高壓 (HHS)	[Color bar]						270 × 12

感壓薄膜應用實例



1 感壓薄膜剪裁為所需要的形狀大小並將A-Film及C-Film的塗佈面相結合

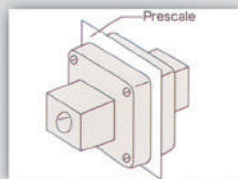

2 將感壓薄膜置入待測壓區



3 觀察壓力分佈情形，壓力看得到



4 使用壓力分析儀(FPD-8010E)可更廣範的取得壓力分佈的數據。

使用實例

- 測量底座、液晶的壓力：各種液晶顯示器、精密模組
- 測量壓縮壓力：膠合板、多層板的平面壓力、觸控面板、LCD(膠膜及保護玻璃)黏貼壓力
- 測量接觸壓力：剎車、離合器摩擦片、網板印刷、電路板、太陽能電池用導電薄膜的壓合
- 半導體：CMP拋光頭接觸面、膠膜壓合與黏晶機吸嘴調整
- 食品、醫藥、鋰電池：熱封裝之設定調整確認
- ND-LCD Filter(減光片)：用於LCD液晶面檢查

THERMOSCALE

富士感熱薄膜 NEW 200C

顏色的變化可簡單判讀熱量的分佈-可視化的薄膜

■ 規格

使用溫度範圍	150~210°C	
尺寸	270mm×200mm	270mm×5M
型式	單片(5張盒)	捲狀(5M/盒)
厚度	0.09mm	



■ 使用方法

- 1 剪裁薄膜所需長度，夾入欲測量位置。
- 2 設備如常運轉，使其薄膜(非光澤面)接觸熱源。
- 3 根據熱量的分佈，感熱薄膜會對應發色。
- 4 取出感熱薄膜，從發色分佈可以目測判定熱分佈的狀況。

■ 特性

	150	160	170	180	190	200	210	°C
1秒接觸	[Color]	[Color]	[Color]	[Color]	[Color]	[Color]	[Color]	
10秒接觸	[Color]	[Color]	[Color]	[Color]	[Color]	[Color]	[Color]	
60秒接觸	[Color]	[Color]	[Color]	[Color]	[Color]	[Color]	[Color]	

薄膜的發色會因熱源的溫度和接觸時間而改變，也會隨接觸熱源的材質、特性、接觸壓和風動而有所不同。
(※建議溫度範圍：15~30°C；35~80% RH。)

■ 應用例

- 層壓**：PCB基板、太陽電池、各種保護膜的層壓
- 加壓**：ACF 壓著、封裝、太陽電池、鋰電池
- 滾軸**：夾壓/軋滾軸、印刷/印表機滾軸、影印機熱壓滾軸
- 烤爐**：乾燥爐、材料燒成爐、真空壓膜、零件表面熱分佈



UV感光薄膜

根據感光薄膜的發色濃度
可簡單測量出紫外線的分
佈情況

種類	尺寸	光量測量範圍 (mj/cm ²)	厚度	型式
UV 感光薄膜 L	270mm x 5m (捲狀)	4~60	0.1mm	單片式
UV 感光薄膜 M		60~700	0.1mm x 2	雙片式
UV 感光薄膜 H		700~6000	0.1mm x 2	雙片式

使用方法

- 裁切所需的UV感光薄膜的長度，放置在想測量的部位。
- 啟動裝置，照射紫外線。
※請照射UV感光薄膜的**非光澤面**。
- 依照光量大小，UV感光薄膜將有對應的顏色。
- 取出UV感光薄膜，從顯色的分佈狀況，便可目測紫外線光量分佈。

應用實例

液晶觸控面板貼合
光阻曝光
HDD功能性樹脂黏著

UV印刷油墨硬化
UV黏著硬化
樹脂塗佈硬化

食品包裝材料UV殺菌

UV黏著劑硬化 (點狀)
光阻曝光 (直寫)

INFINITE FOCUS®

alicon

光學式 3D 微形幾何測量儀

特色介紹

- ☆一機滿足表面微結構與輪廓分析
- ☆適用刀具刃口鈍化測量
- ☆10奈米的垂直解析度
- ☆3D圖像式操作介面
- ☆每秒擷取170萬個測量點
- ☆數控4軸、5軸的擴充性
- ☆批量圖表化輸出結果

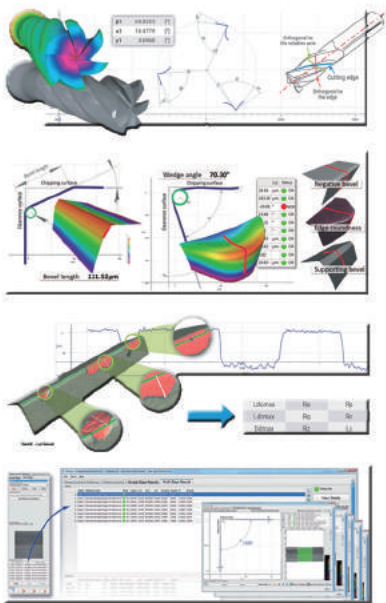

經濟實惠型
(IF-SL)

多功應用型
(IF-G5)

表面輪廓分析

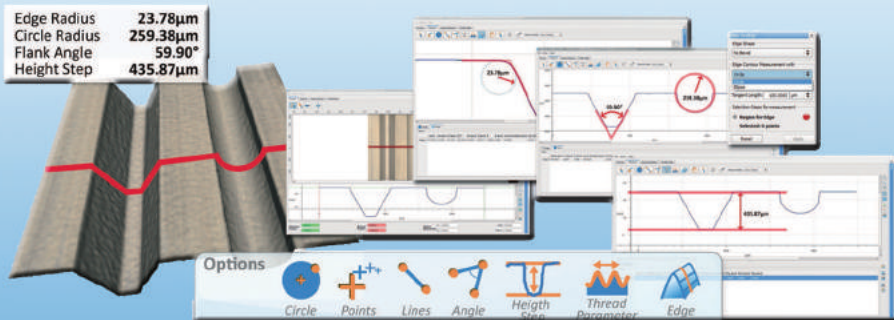

表面紋理分析

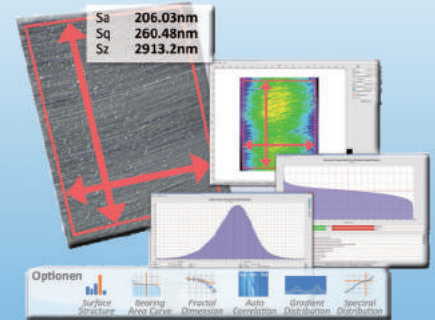

力永實業有限公司
LYEDM INDUSTRIAL CORP.
 E-mail: alicon@lyedm.com
<http://www.lyedm.com>

三重: +886-2-85123006

昆山: +86-512-57312218

新店: +886-2-22184996

東莞: +86-769-85317111

台中: +886-4-23897969

廈門: +86-592-5112749

台灣中澤股份有限公司



<<TN>> 金相前處理設備：精密切割機、鑲嵌機、研磨拋光機

切割室內空間大、特製夾具組可夾持任意工件



TNC-305ASL



TNC-200MS



TNC-32AS



TNP-2020FR-A3



TNP-1020FR-A3

瑞士 <<Proceq>> 手提硬度計



手提方便數據可傳到雲端



日本 <<Future Tech>> 全自動硬度試驗機



工件輪廓尋邊快速且方便

多樣化路徑可供選擇使用

可訂製報表，數據資料可以傳送到 Excel

壓痕量測精準且速度飛快

位置移動可用滑鼠直接控制方便使用者操作

可進行全工件矩形量測並可轉換成硬度分布圖

內建 ASTM 多種硬度換算功能

日本 <<Resmo>>電著工具,單結晶工具,PCD/PCBN 工具



電著工具



超硬合金・ダイス鋼加工用



PCD/PCBN工具



單結晶工具

電話：886-2-82272299(台北)

886-4-27027057(台中)

886-6-2881366(台南)

傳真：886-2-82272288

886-4-27027219

886-6-2694272

地址：新北市中和區連城路 258 號 7 樓之 8

網址：www.tn-testing.com.tw

新亞洲 2019~2020 BUYER'S GUIDE

精密機械暨模具特刊

New Asia Precision Machinery & Mold Directory and Buying guide

 鼎強國際行銷有限公司 Team Best Marketing Int'l Co., Ltd.

產品項目	Product Items	頁碼Page No.
廣告索引	Advertisers Index	24~30
綜合加工中心機	Machining Centers	31~42
金屬加工機械	Metalworking Machinery	43~52
零組件及配件	Parts & Accessories	53~78
自動化專用設備	Automatic Special Purpose Machine	79~83
周邊配備	Peripheral Equipment	84~98
空油壓	Hydraulic/Pneumatic and Components	99~104
工具及刀具	Tools & Cutters	105~114
服務業	Services	115~120
工商名錄	Industry and commerce name list	125~188

發行單位(Publisher):

鼎強國際行銷有限公司
 10869 台北市萬華區長泰街161號2樓
 TEL :+886-2-2305-5708 FAX :+886-2-2305-5709
 Web:team-best.com.tw
 E-mail:teambest@team-best.com.tw



Team Best
 Marketing Int'l
 Co., Ltd.



乙萱企業有限公司	ESHAN TECHNOLOGY CO., LTD.	78
七洋空油壓工業股份有限公司	SEVEN OCEAN HYDRAULIC INDUSTRIAL CO., LTD.	104
力永實業有限公司	LYEDM INDUSTRIAL CORP.	22
力揮企業有限公司	BAG FILTER ENTERPRISE CO., LTD.	14
上嵐企業有限公司	SUN NAN ENTERPRISES CO., LTD.	65
千昌機械股份有限公司	CHIAN CHANG MACHINE CO., LTD.	50
士林電機廠股份有限公司	SHIHLIN ELECTRIC & ENGINEERING CORPORATION	96
大同股份有限公司	TATUNG CO.	74
大成科技股份有限公司	TA CHEN TECHNOLOGY CO., LTD.	49
大淵油壓自動控制有限公司	TA YUAN HYDRAULIC AUTO CO., LTD.	08
中國氣動工業股份有限公司	CHINA PNEUMATIC CORPORATION	102
中國輸出入銀行	The Export-Import Bank of the Republic of China	119
元建進工業有限公司	YUAN CHIEN CHIN INDUSTRIAL CO., LTD.	48
元寧企業有限公司	YUARN NIRING CO., LTD.	101
元鑽精工材料股份有限公司	CUTTING-EDGE DIAMOND & PRECISION MATERIALS, INC.	04
升逸企業有限公司	SHENG YZZ CO., LTD.	79
友嘉實業股份有限公司	FAIR FRIEND ENTERPRISE CO., LTD.	39
天福宏承密封有限公司	TIAN FU HONG CHENG SEALS CO., LTD.	66
日峯貿易有限公司	SUN HON TRADING CO., LTD.	108
台北貿易股份有限公司	TAIPEI TRADING CO., LTD.	18&19
台灣大昌華嘉股份有限公司	DKSH TAIWAN LTD.	31
台灣中澤股份有限公司	TAIWAN NAKAZAWA CO., LTD.	23
台灣安士克精密股份有限公司	TAIWAN NSK PRECISION CO., LTD.	72
台灣易格斯有限公司	IGUS TAIWAN COMPANY LIMITED	69
台灣威卡儀器有限公司	WIKA INSTRUMENTATION TAIWAN LTD.	92
台灣帝業技凱股份有限公司	THK TAIWAN CO., LTD.	60
台灣瀧澤科技股份有限公司	TAIWAN TAKISAWA TECHNOLOGY CO., LTD.	41
台灣麗偉電腦機械股份有限公司	LEADWELL CNC MACHINES MFG. CORP.	38
正陽企業股份有限公司	SUNNY ENTERPRISES CO., LTD.	99
永金科技有限公司	YONKEN TECHNOLOGY CO., LTD.	09
永軸企業有限公司	YC BEARING CO., LTD.	54
玄燕電子國際有限公司	HSUAN YEN ELECTRONICS INTERNATIONAL CO., LTD.	55
石秀鑽石工業股份有限公司	SEA SHORE DIAMOND INDUSTRIAL CO., LTD.	114
立晏企業有限公司	LIH YANN INDUSTRIAL CO., LTD.	89
立磐企業有限公司	REGO INTERNATIONAL CO., LTD.	90
安威機具股份有限	ANN WAY MACHINE TOOLS CO., LTD.	112

旭本國際精密機械股份有限公司	HSU PEN INTERNATIONAL PRECISION MACHINERY CO., LTD.	86
百利世貿易有限公司	PANRICO TRADING CO., LTD.	71
克普典科技股份有限公司	CAPTAIN SCIENCE CORPORATION	第一特頁
利晟機械工業股份有限公司	LE CHENG MACHINERY CO., LTD.	46
貝加萊工業自動化有限公司	B&R Industrial Automation (Taiwan)	80
協威機械工業股份有限公司	SAFEWAY MACHINERY INDUSTRY CORPORATION	59
和昕精密科技有限公司	HOSEA PRECISION CO., LTD.	98
坤溢企業股份有限公司	KUNYEE INDUSTRIAL LTD.	73
宜福門電子有限公司	IFM ELECTRONIC (TAIWAN) LIMITED	62
昌德貿易股份有限公司	CHEONG TEH TRADING CO., LTD.	95
朋吉實業股份有限公司	PONGI GEAR EXPERT CO., LTD.	52
東元電機股份有限公司	TECO ELECTRIC & MACHINERY CO., LTD.	76
東方龍機電有限公司	TONG FAN LUNG COATING MACHINERY CO., LTD.	16
東台精機股份有限公司	TONG-TAI MACHINE & TOOL CO., LTD.	36
東培工業股份有限公司	TUNGPEI INDUSTRIAL CO., LTD.	63
東瑞科技有限公司	DONG RUEI TECHNOLOGY CO., LTD.	106
林東昇五金貿易有限公司	LIN TONG SHENG CUTTING TOOLS CO., LTD.	113
欣軍企業股份有限公司	SING CHIUN ENTERPRISE CO., LTD.	05
欣瑩工業有限公司	XIN YING INDUSTRY CO., LTD.	115
金慶豐工業有限公司	JINCHIN FONG IND. CO., LTD.	51
信程實業股份有限公司	HSIN CHENG INDUSTRIAL CO., LTD.	16
威力磁實業有限公司	UEI LIH TSYR ENTERPRISE CO., LTD.	105
恆智重機股份有限公司	NOVELTEK INDUSTRIAL MANUFACTURING INC.	17
昱辰科技股份有限公司	ISIN INC.	20&21
昱展科技有限公司	YU-ZHAN MOTION TECHNOLOGY CO., LTD.	97
昶特有限公司	RE-ATLANTIS ENTERPRISE CO., LTD.	84
皇剛工業股份有限公司	HANGKANG INDUSTRIAL CO., LTD.	53
盈錫精密工業股份有限公司	YINSH PRECISION INDUSTRIAL CO., LTD.	77
羿榮實業股份有限公司	EVER-MASTER MACHINERY CO., LTD.	15
英特士凸輪科技有限公司	ENTRUST CAM TECHNOLOGY CO., LTD.	94
海權有限公司	OCEAN POWER INTERNATIONAL CO., LTD.	118
益源興企業有限公司	YE YUAN HSIN ENTERPRISE CO., LTD.	82
馬波斯精密股份有限公司	MARPOSS COMPANY LIMITED	91
參高企業股份有限公司	SAN KAO AUTOMATION INC.	32&33
培林貿易股份有限公司	PEI LIN TRADING CO., LTD.	02&03
崑洋精機工業股份有限公司	GRINDIX INDUSTRIAL CORP.	45

康德克企業有限公司	CONTROLTEK INTERNATIONAL CO., LTD.	61
捷翰有限公司	TOPTRANS COMPANY LTD.	117
通展精機工業股份有限公司	LIH JAAN PRECISION MACHINERY CO., LTD.	37
鈞達精密股份有限公司	THETA PRECISION CO., LTD.	56
鹿國科技有限公司	DEER COUNTRY TECHNOLOGY CO., LTD.	81
傑川企業有限公司	JYE-CHUAN LINEAR MOTION ENTERPRISE CO., LTD.	57
凱毅科技有限公司	KAI-E TECHNOLOGY CO., LTD.	93
惠祥貿易股份有限公司	FISHION TRADING CO., LTD.	64
惠傑工業股份有限公司	FUI JET TECH CO., LTD.	47
景明精密工具有限公司	CHIN MING PRECISION TOOLS CO., LTD.	110
新亞洲製刀股份有限公司	NEW ASIA KNIVES CO., LTD.	107
椿長股份有限公司	CHUEN CHARNG CO., LTD.	67
煜昕科技有限公司	YI HSIN TECHNOLOGIES CORP.	17
盟立自動化股份有限公司	MIRLE AUTOTECH CORPORATION	83
義發加工廠	YI-FA PROCESSING FACTORY	68
裕祥精機工業股份有限公司	ISHAN PRECISION INDUSTRY CO., LTD.	100
鈺方企業有限公司	KING YU FANG ENTERPRISE CO., LTD.	109
嘉一精密機械廠股份有限公司	TSAI BROTHER MACHINERY CO., LTD.	43
榮強紙業有限公司	RONG CHIANG PAPER CO., LTD.	116
碩陽電機股份有限公司	MOTION TECHNOLOGY ELECTRIC & MACHINERY CO., LTD.	70
磁通磁性科技股份有限公司	MAGTECH MAGNETIC PRODUCTS CORPORATION	58
精展精機股份有限公司	GIN-CHAN MACHINERY CO., LTD.	封面裡
維恩實業股份有限公司	WHIRL-WIND INDUSTRIAL CO., LTD.	封底
遠東工業皮帶股份有限公司	FAR EAST BELT CO., LTD.	120
億圖實業股份有限公司	HUST AUTOMATION INC.	87
億曜企業股份有限公司	YIHAWJET ENTERPRISES CO., LTD.	42
德益達科技股份有限公司	DEYITA TECHNOLOGY CO., LTD.	封面 & 06~07
歐亞新有限公司	INNOVATION FOREMOST ASIA LTD.	85
鋒和機械工業股份有限公司	FONG HO MACHINERY INDUSTRY CO., LTD.	40
興陽實業股份有限公司	SUNRISE FLUID POWER INC.	44
駱泰企業有限公司	LOCTAI ENTERPRISE CO., LTD.	10~13
優順益有限公司	USONIC INTERNATIONAL CO., LTD.	88
聯鎰工業股份有限公司	TAIWAN AMAC CLAMP INDUSTRIAL CO., LTD.	103
鴻新精業有限公司	ASIA NEWAY ENTERPRISE CO., LTD.	75
麗勳企業有限公司	LI-HSUN INDUSTRIAL CO., LTD.	111
蘇州精機機械工業有限公司	SUZHOU PRECLSION MACHINERY INDUSTRY CO., LTD.	34&35

綜合加工中心機 Machining Centers		
羿榮實業股份有限公司	EVER-MASTER MACHINERY CO., LTD.	15
台灣大昌華嘉股份有限公司	DKSH TAIWAN LTD.	31
參高企業股份有限公司	SAN KAO AUTOMATION INC.	32&33
蘇州精機機械工業有限公司	SUZHOU PRECISION MACHINERY INDUSTRY CO., LTD.	34&35
東台精機股份有限公司	TONG-TAI MACHINE & TOOL CO., LTD.	36
通展精機工業股份有限公司	LIH JAAN PRECISION MACHINERY CO., LTD.	37
台灣麗偉電腦機械股份有限公司	LEADWELL CNC MACHINES MFG. CORP.	38
友嘉實業股份有限公司	FAIR FRIEND ENTERPRISE CO., LTD.	39
鋒和機械工業股份有限公司	FONG HO MACHINERY INDUSTRY CO., LTD.	40
台灣瀧澤科技股份有限公司	TAIWAN TAKISAWA TECHNOLOGY CO., LTD.	41
億曜企業股份有限公司	YIHAWJET ENTERPRISES CO., LTD.	42
金屬加工機械 Metalworking Machinery		
嘉一精密機械廠股份有限公司	TSAI BROTHER MACHINERY CO., LTD.	43
興陽實業股份有限公司	SUNRISE FLUID POWER INC.	44
崑洋精機工業股份有限公司	GRINDIX INDUSTRIAL CORP.	45
利晟機械工業股份有限公司	LE CHENG MACHINERY CO., LTD.	46
惠傑工業股份有限公司	FUI JET TECH CO., LTD.	47
元建進工業有限公司	YUAN CHIEN CHIN INDUSTRIAL CO., LTD.	48
大成科技股份有限公司	TA CHEN TECHNOLOGY CO., LTD.	49
千昌機械股份有限公司	CHIAN CHANG MACHINE CO., LTD.	50
金慶豐工業有限公司	JINCHIN FONG IND. CO., LTD.	51
朋吉實業股份有限公司	PONGI GEAR EXPERT CO., LTD.	52
零組件及配件 Parts & Accessories		
培林貿易股份有限公司	PEI LIN TRADING CO., LTD.	02&03
欣軍企業股份有限公司	SING CHIUN ENTERPRISE CO., LTD.	05
力揮企業有限公司	BAG FILTER ENTERPRISE CO., LTD.	14
皇剛工業股份有限公司	HANGKANG INDUSTRIAL CO., LTD.	53
永軸企業有限公司	YC BEARING CO., LTD.	54
玄燕電子國際有限公司	HSUAN YEN ELECTRONICS INTERNATIONAL CO., LTD.	55
鈞達精密股份有限公司	THETA PRECISION CO., LTD.	56
傑川企業有限公司	JYE-CHUAN LINEAR MOTION ENTERPRISE CO., LTD.	57
磁通磁性科技股份有限公司	MAGTECH MAGNETIC PRODUCTS CORPORATION	58
協威機械工業股份有限公司	SAFEWAY MACHINERY INDUSTRY CORPORATION	59
台灣帝業技凱股份有限公司	THK TAIWAN CO., LTD.	60
康德克企業有限公司	CONTROLTEK INTERNATIONAL CO., LTD.	61
宜福門電子有限公司	IFM ELECTRONIC (TAIWAN) LIMITED	62
東培工業股份有限公司	TUNGPEI INDUSTRIAL CO., LTD.	63
惠祥貿易股份有限公司	FISHION TRADING CO., LTD.	64

零組件及配件 Parts & Accessories		
上嵐企業有限公司	SUN NAN ENTERPRISES CO., LTD.	65
天福宏承密封有限公司	TIAN FU HONG CHENG SEALS CO., LTD.	66
椿長股份有限公司	CHUEN CHARNG CO., LTD.	67
義發加工廠	YI-FA PROCESSING FACTORY	68
台灣易格斯有限公司	IGUS TAIWAN COMPANY LIMITED	69
碩陽電機股份有限公司	MOTION TECHNOLOGY ELECTRIC & MACHINERY CO., LTD.	70
百利世貿易有限公司	PANRICO TRADING CO., LTD.	71
台灣安士克精密股份有限公司	TAIWAN NSK PRECISION CO., LTD.	72
坤溢企業股份有限公司	KUNYEE INDUSTRIAL LTD.	73
大同股份有限公司	TATUNG CO.	74
鴻新精業有限公司	ASIA NEWAY ENTERPRISE CO., LTD.	75
東元電機股份有限公司	TECO ELECTRIC & MACHINERY CO., LTD.	76
盈錫精密工業股份有限公司	YINSH PRECISION INDUSTRIAL CO., LTD.	77
乙萱企業有限公司	ESHAN TECHNOLOGY CO., LTD.	78
自動化專用設備 Automatic Special Purpose Machine		
恆智重機股份有限公司	NOVELTEK INDUSTRIAL MANUFACTURING INC.	17
台北貿易股份有限公司	TAIPEI TRADING CO., LTD.	18&19
力永實業有限公司	LYEDM INDUSTRIAL CORP.	22
升逸企業有限公司	SHENG YZZ CO., LTD.	79
貝加萊工業自動化有限公司	B&R Industrial Automation (Taiwan)	80
鹿國科技有限公司	DEER COUNTRY TECHNOLOGY CO., LTD.	81
益源興企業有限公司	YE YUAN HSIN ENTERPRISE CO., LTD.	82
盟立自動化股份有限公司	MIRLE AUTOTECH CORPOORATION	83
週邊配備 Peripheral Equipment		
精展精機股份有限公司	GIN-CHAN MACHINERY CO., LTD.	INSIDE COVER
克普典科技股份有限公司	CAPTAIN SCIENCE CORPORATION	01
駱泰企業有限公司	LOCTAI ENTERPRISE CO., LTD.	10~13
信程實業股份有限公司	HSIN CHENG INDUSTRIAL CO., LTD.	16
東方龍機電有限公司	TONG FAN LUNG COATING MACHINERY CO., LTD.	16
昱辰科技股份有限公司	ISIN INC.	20&21
台灣中澤股份有限公司	TAIWAN NAKAZAWA CO., LTD.	23
昶特有限公司	RE-ATLANTIS ENTERPRISE CO., LTD.	84
歐亞新有限公司	INNOVATION FOREMOST ASIA LTD.	85
旭本國際精密機械股份有限公司	HSU PEN INTERNATIONAL PRECISION MACHINERY CO., LTD.	86
億圖實業股份有限公司	HUST AUTOMATION INC.	87
優順益有限公司	USONIC INTERNATIONAL CO., LTD.	88
立晏企業有限公司	LIH YANN INDUSTRIAL CO., LTD.	89
立磐企業有限公司	REGO INTERNATIONAL CO., LTD.	90

週邊配備 Peripheral Equipment		
馬波斯精密股份有限公司	MARPOSS COMPANY LIMITED	91
台灣威卡儀器有限公司	WIKA INSTRUMENTATION TAIWAN LTD.	92
凱毅科技有限公司	KAI-E TECHNOLOGY CO., LTD	93
英特士凸輪科技有限公司	ENTRUST CAM TECHNOLOGY CO., LTD.	94
昌德貿易股份有限公司	CHEONG TEH TRADING CO., LTD.	95
士林電機廠股份有限公司	SHIHLIN ELECTRIC & ENGINEERING CORPORATION	96
昱展科技有限公司	YU-ZHAN MOTION TECHNOLOGY CO., LTD.	97
和昕精密科技有限公司	HOSEA PRECISION CO., LTD.	98
空油壓 Hydraulic/Pneumatic and Components		
大淵油壓自動控制有限公司	TA YUAN HYDRAULIC AUTO CO., LTD.	08
永金科技有限公司	YONKEN TECHNOLOGY CO., LTD.	09
煜昕科技有限公司	YI HSIN TECHNOLOGIES CORP.	17
正陽企業股份有限公司	SUNNY ENTERPRISES CO., LTD.	99
裕祥精機工業股份有限公司	ISHAN PRECISION INDUSTRY CO., LTD.	100
元寧企業有限公司	YUARN NIRING CO., LTD.	101
中國氣動工業股份有限公司	CHINA PNEUMATIC CORPORATION	102
聯鎰工業股份有限公司	TAIWAN AMAC CLAMP INDUSTRIAL CO., LTD.	103
七洋空油壓工業股份有限公司	SEVEN OCEAN HYDRAULIC INDUSTRIAL CO., LTD.	104
維恩實業股份有限公司	WHIRL-WIND INDUSTRIAL CO., LTD.	BACK COVER
工具及刀具 Tools & Cutters		
德益達科技股份有限公司	DEYITA TECHNOLOGY CO., LTD.	COVER & 06~07
元鑽精工材料股份有限公司	CUTTING-EDGE DIAMOND & PRECISION MATERIALS, INC.	04
威力磁實業有限公司	UEI LIH TSYR ENTERPRISE CO., LTD.	105
東瑞科技有限公司	DONG RUEI TECHNOLOGY CO., LTD.	106
新亞洲製刀股份有限公司	NEW ASIA KNIVES CO., LTD.	107
日峯貿易有限公司	SUN HON TRADING CO., LTD.	108
鈺方企業有限公司	KING YU FANG ENTERPRISE CO., LTD.	109
景明精密工具有限公司	CHIN MING PRECISION TOOLS CO., LTD.	110
麗勳企業有限公司	LI-HSUN INDUSTRIAL CO., LTD.	111
安威機具股份有限	ANN WAY MACHINE TOOLS CO., LTD.	112
林東昇五金貿易有限公司	LIN TONG SHENG CUTTING TOOLS CO., LTD.	113
石秀鑽石工業股份有限公司	SEA SHORE DIAMOND INDUSTRIAL CO., LTD.	114
服務業 Services		
欣瑩工業有限公司	XIN YING INDUSTRY CO., LTD.	115
榮強紙業有限公司	RONG CHIANG PAPER CO., LTD.	116
捷翰有限公司	TOPTRANS COMPANY LTD.	117
海權有限公司	OCEAN POWER INTERNATIONAL CO., LTD.	118
中國輸出入銀行	The Export-Import Bank of the Republic of China	119
遠東工業皮帶股份有限公司	FAR EAST BELT CO., LTD.	120

favorit

適用於長型工件的大型STUDER磨床
衝擊市場的價格

雙頂心夾持
距離
1600MM



New STUDER favorit

如果您相信大型STUDER磨床將超出您的預算 我們建議您看一下這台favoritCNC 這台機器是性價比的領導者, 可汎能的使用 並且感謝1600MM(64")的中心距離, 可研磨長型工件

www.studer.com – The Art of Grinding.



深孔加工的最佳利器 CNC深孔加工機(槍鑽)

精密 / 快速 / 安全 / 經濟

CNC Deep Hole Drilling Machines

加工範圍：射出模具、治具、機械零件……

加工直徑：φ2~φ32(φ40)

工作台載重：2.5噸~15噸

加工深度：800~1800mm

Working Range: Injection Molds, Jigs, Machinery Parts...

Working Diameter: φ2~φ32(φ40)

Table Loading: 2.5tons~15 tons

Working Depth: 800~1800mm



SAN-2000S 單軸深孔加工機

適用於圓形棒材加工

直徑：Ø3~Ø50

長度：500mm/1000mm/1500mm/2000mm

適用槍鑽/BTA鑽



SKM4-3000H

龍門雕刻機—大型模具加工

龍門專用機—圓柱體外型加工/端面加工

SAN-2000NC 三軸深孔加工機

適用於大型塑料模具水孔/頂針孔加工

加工直徑：Ø6~Ø32(Ø40)

工作台(載重)：2000X3000(15噸)

行程：X 2800mm

Y 1200mm

Z 2000mm

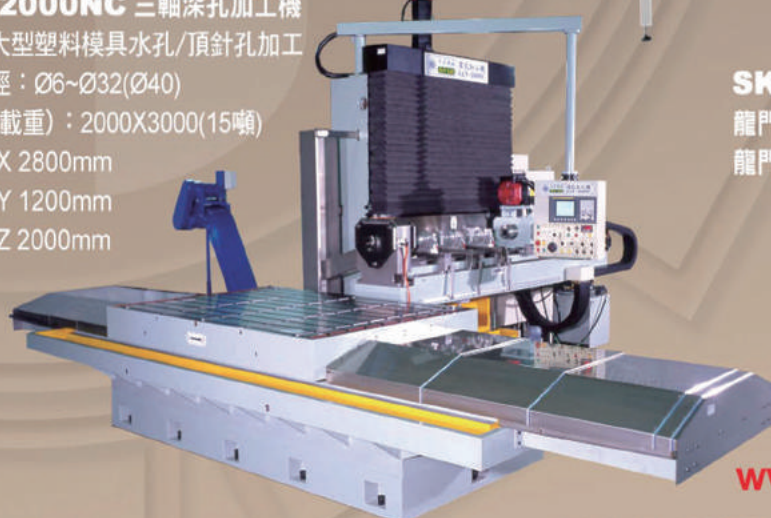

www.sankao.com.tw

參高企業股份有限公司 SAN KAO AUTOMATION INC.

公司：新北市淡水區新市五路二段63號6F

工廠：新北市淡水區水源里水梘頭42號

6F, No. 63, Sec. 2, Shin Shi 5th Rd., Tan Shui Dist.,

New Taipei City 251, Taiwan

Tel: 886-2-26252168 Fax: 886-2-28057256

E-mail: sankao@ms58.hinet.net

昆山源泰豐貿易有限公司

(韓國龍門精工槍鑽代理)

TEL: 86-512-57563567 聯絡人 劉小姐

昆山欣信友精密機械有限公司

(模具專業深孔加工)

江蘇省昆山市張浦海虹路88號

Tel: 86-512-57452360 Fax: 86-512-57452363 聯絡人：許經理



參高機械

SAN KAO

參高企業股份有限公司

CNC螺桿研磨機(料管螺桿專用)

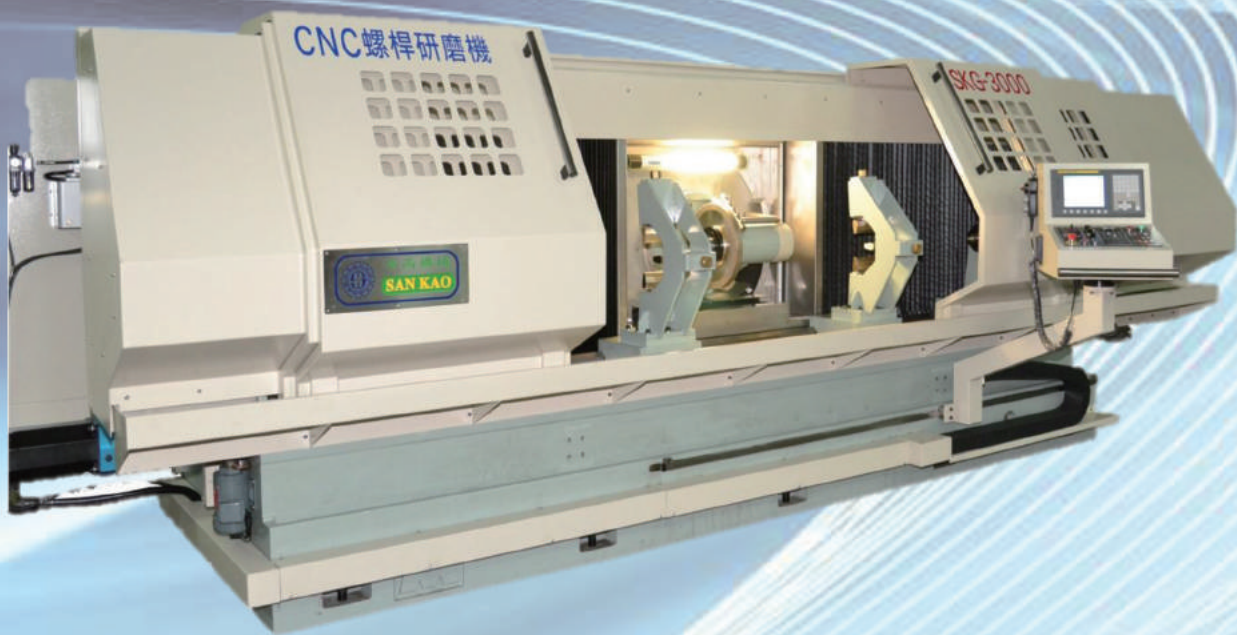

規格	SKG2000	SKG3000	SKG5000
加工直徑	φ100mm	φ150mm	φ200mm
加工長度	2000mm	3000mm	5000mm
行程X軸	200mm	200mm	200mm
行程Z軸	2050mm	3050mm	5050mm
行程B軸	±20°	±20°	±20°
行程(Y)A軸	360°	360°	360°

以上規格僅供參考，本公司保有變更設計之權力

參高企業股份有限公司

電話:+886 2 26252168

傳真:+886 2 28057256

E-mail:sankao@ms58.hinet.net

地址:新北市淡水區水源里水規頭42號

www.sankao.com.tw





專業生產電火花成型機、平面磨床

· 高鋼性 · 高精度

歡迎 OEM 廠商配套

追求卓越品質

滿意誠意服務

合理效益價格



蘇州精機機械工業有限公司

SUZHOU PRECISION MACHINERY INDUSTRY CO.,LTD.

大陸工廠：蘇州精機機械有限公司

地址：蘇州市吳中區木瀆鎮楓江路158號4號廠房

電話：+86-512-66619619 傳真：+86-512-66611805

E-MAIL:SZJINGJI@SZJINGJI.CN

HTTP://SZJINGJI.CN

台灣公司：隆盛貿易有限公司

地址：台中縣烏日鄉前竹村光明路195之4號

電話：04-23368757 傳真：04-23386412

專業生產電火花成型機、平面磨床 歡迎OEM廠商配套

追求卓越品質

滿意誠意服務

合理效益價格



- 高鋼性
- 高精度



蘇州精機機械工業有限公司

SUZHOU PRECISION MACHINERY INDUSTRY CO.,LTD.

大陸工廠：蘇州精機機械有限公司

地址：蘇州市吳中區木瀆鎮楓江路158號4號廠房

電話：+86-512-66619619 傳真：+86-512-66611805

E-MAIL:SZJINGJI@SZJINGJI.CN HTTP://SZJINGJI.CN

台灣公司：隆盛貿易有限公司

地址：台中縣烏日鄉前竹村光明路195之4號 電話：04-23368757 傳真：04-23386412

我們以優越的產品及完善滿意的服務與客戶建立永久關係



東台精機股份有限公司

TONGTAI MACHINE & TOOL CO., LTD.

鋁合金鋼圈加工新利器

適用汽機車鋁合金鋼圈加工

- 特點**
- ★可切削13至26吋鋁圈
 - ★高鋼性機台結構，立式四軌雙刀塔，快進20米/分，可同步切削
 - ★特殊主軸設計，強勁有力，可發揮鋁鋼圈加工效率
 - ★專刊板金及滑台結構，排屑容易。(避免傳統運轉時，因鐵屑而擠壞) 確保加工表面紋路精度品質
 - ★大主軸軸承徑2,000RPM，馬力55/45KW，對鋁圈加工可發揮高效率切削

全製程



TVW-26DT/26T
立式鋁合金鋼圈加工
專用CNC車床



立式 QVM-610AW
臥式 MA-24AW
鋁合金鋼圈鑽孔機



HS-40W
鋁合金鋼圈亮面加工機



公司：高雄縣路竹鄉路科三路3號
TEL:886-7-9761588-1202
FAX:886-7-9761589
website:www.tongtai.com.tw

桃園市事務所
中壢市中壢工業區吉林二路100號
TEL:886-3-4551399
FAX:886-3-4559730

台中事務所
台中市南區建國北路一段180號
TEL:04-24720498
FAX:04-24720680

大陸蘇州東台精機有限公司
江蘇省吳江市松陵鎮吳江經濟開發區華鴻路555號
TEL:86-512-53430168
FAX:86-512-63431622
E-mail:tongyusc@pub.sz.jsinfo.net

LJ-JAAN 通展精機
高精度 · 高效率 · 高品質

全系列 圓筒、螺紋磨床

Manufacturer of Cylindrical Grinder, Thread Grinder



LJ-27200TG, 2755 TG

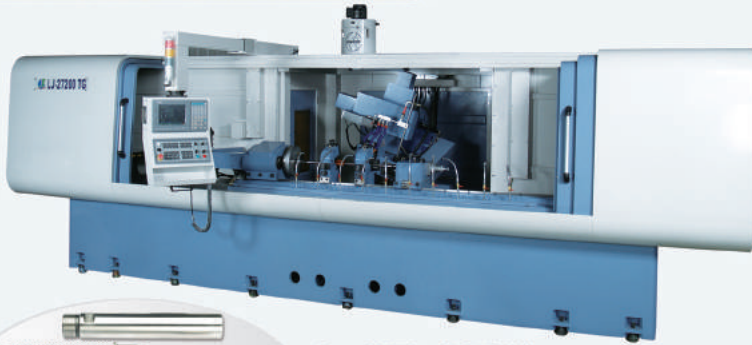

加工範圍：蝸桿螺紋
0.25mm~30mm pitch
Workpiece Samples

CNC(內、外)螺紋磨床
CNC (IN, Out) Thread Grinder

LJ56-1000, 3000, 4000



LJ56-3000

CNC(油壓)筒磨床
Heavy Duty Hydraulic Cylindrical Grinder

LJ27/37-600/1000/1500/2000



油壓圓筒磨床
Heavy Duty Hydraulic Cylindrical Grinder



LJ-2725TG

精密螺紋磨床
Thread Grinder



LJ56-1000CNC

CNC(油壓)筒磨床
Heavy Duty Hydraulic Cylindrical Grinder

圓刀片、鑽石圓刀片
研磨加工範例
Workpiece Samples



LJ-300E

精密端面研磨床
Precision End Face Grinder



LJ27-500

精密萬能圓筒磨床
Precision Universal Cylindrical Grinder

E-mail: lih.jaan@msa.hinet.net

台中市大雅區橫山里振興三路2號
No. 2, Jhensing 3rd Rd., Henshan Borough, Taya Dist.,
Taichung City 42877, Taiwan
TEL: 886-4-25667267 FAX: 886-4-25673348

LEADWELL

Into The Future...

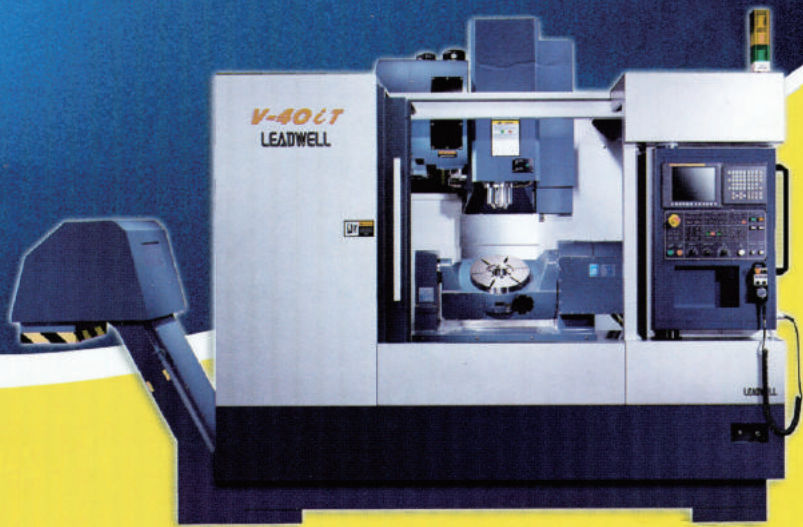

LEADWELL's mission is to constantly search for excellence and gain respect in the industry.

Using our 31 years of experience, the entire staff at LEADWELL pledges to bring innovation, quality assurance, world-class after sales service, and environmentally friendly machine tools to the worldwide marketplace. We strive to win the respect of both our customers and worldwide competitors alike.

中國連絡處：
杭州麗偉電腦機械有限公司
地址：杭州經濟技術開發區16號東大街258號
TEL：0571-86721166
FAX：0571-86729011
e-mail:sales@leadwell.cn

總公司連絡處：
台灣麗偉電腦機械股份有限公司
地址：台中市工業區33路23號
TEL：886-4-23591880
FAX：886-4-23592555
誠徵各地代理商 - Agent Wanted
E-mail：sales@leadwell.com.tw

www.leadwell.com.tw



友嘉集團

電路板加工機的專業製造廠

電路板成型機

FR-n57 系列

四軸 五軸 六軸 機種齊全

佔地小、檯面大 (專利)

先進的重心驅動結構設計 (專利)

輕量化設計技術，減輕工廠樓板負荷

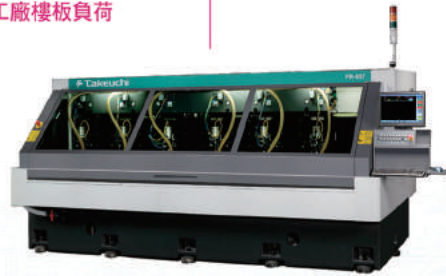

六軸機械鑽孔機

ND-654L

完全密封型可以控制機器溫度 (選配)

專利的減震Z軸設計，大幅降低斷針

並提高鑽孔速度與精度

新型 QIC 機構，可以提高小徑加工品質

全範圍鑽孔直徑可以到 6.3mm

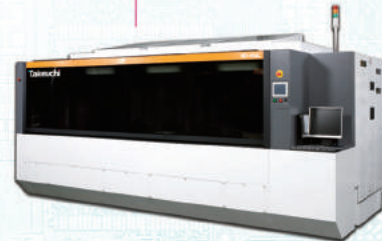

雷射鑽孔機

AL-2721T / CO2

使用在各種基板材料的加工

(DLD、Ceramic、FR4...等)

鑽孔直徑從 50 μm 到 250 μm



單軸機械鑽孔機

ND-154K

超高精度 JIG 加工的最佳選擇



六軸機械鑽孔機

ND-654Lm

具備高階機種 ND-654L 性能

物超所值的普及機種

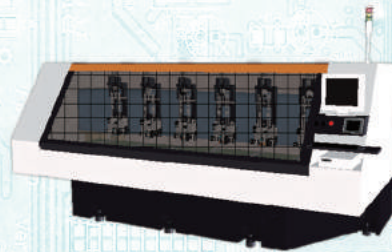

友嘉實業集團的電子設備部，以研製製造銷售PCB成型機、機械鑽孔機和雷射鑽孔機為主要產品，成員包括友嘉實業集團電子設備部和日本竹內 (Takeuchi) 公司。

友嘉實業股份有限公司
FAIR FRIEND ENTERPRISE CO., LTD.

台北總公司 Headquarter

No. 186, Yong Chi Road, Taipei, Taiwan

臺北市永吉路186號 TEL:+886-2-2763-9696 FAX:+886-2-2768-0636

台中廠 Taichung Factory

No. 133, Gong 1st. Road, Taichung Industrial Park, Taichung City, Taiwan.

台中市工業區一路133號 TEL:+886-4-2359-4075 FAX:+886-4-2350-9822

www.goodfriend.com.cn www.fairfriend.com.tw

友嘉實業集團

杭州友佳精密機械有限公司

HANGZHOU GOOD FRIEND PRECISION MACHINERY CO., LTD.

杭州市蕭山經濟技術開發區市中心北路120號

TEL : 0571-82831393,4,5 FAX: 0571-82832353

代理商

寶丰堂 boffotto (珠海巴斯瑪) +86(0765)3331614

珠海南屏工業園屏西七路5號一樓

Automatic Carbide Sawing Machines, Circular Sawing Machines,
Saw Blade Sharpeners, Circular Saw Blades,
Circular Metal Pipe End Chamfering Machines,
Pipe Shrinking Machines, and Other Pipe Processing Machines

全自動超硬鎢鋼切斷機、金屬圓鋸切斷機、鋸片研磨機、圓鋸片、
圓管倒角機、縮管機及管類加工機械...專業製造

CE ISO-9001:2000



FHC-485NC
CNC Circular Cold Saw
CNC金屬圓鋸切斷機



THC-A70NC/B70NC
Fully Automatic Tungsten
Carbide Sawing Machine
全自動超硬鎢鋼切斷機



GS-P650
Auto Chip Breaker
Slot Grinding Machine
自動型圓鋸片斷屑溝槽
研磨機



THC-A130NC / B130NC
THC-A165NC (NA168NC)
Fully Automatic Tungsten
Carbide Sawing Machine
全自動超硬鎢鋼切斷機



FHC-400CNC
CNC Aluminum Copper Cutting Machine
(For-Cutting non-ferrous metals)
CNC銅鋁金屬圓鋸切斷機 (非鐵金屬切削)



FHC-75EA
Automatic Double-end
Chamfering Machine for Pipe
自動型管料雙端倒角機

台灣省台中縣大里市文心南路1191巷12號
No. 12, Lane 1191, Wen Shin South Rd., Tali City,
Dist 41258 Taichung, Taiwan
E-mail: fongho@ms26.hinet.net
http://www.fongho.com.tw
鋒和機械(張家港)有限公司
FONG HO MACHINERY (ZHANG JIA GANG) CO., LTD.
中國·江蘇省張家港市南豐經濟技術開發區204國道南豐段015號
No. 015 Nanfeng Segment, 204 Guodao Rd., Economic
Development Zone, Zhang Jia Gang Jiang Su Province, China
TEL: 0512-58270871 FAX: 0512-58270876
E-mail: gsmachine@sohu.com
http://www.fongho.com.cn



FONG HO

鋒和機械工業股份有限公司

FONG HO MACHINERY INDUSTRY CO., LTD.

Tel: 886-4-2406-6769 Fax: 886-4-2406-8858

TAKISAWA[®]

TAIWAN



FX-800

Twin Spindles
Twin Turrets Machine
雙主軸雙刀塔車銑複合機

LA-250YS

Twin Spindles
Turning + Milling + Y-Axis
雙主軸多功車銑複合機



VTL-1100

Extra Heavy
Duty Vertical Lathe
高剛性與高吸震性立式車床



台灣瀧澤科技股份有限公司

324 桃園市平鎮區延平路三段505號

TEL : 03-4643166

FAX : 03-4643674

E-mail : callcenter@takisawa.com.tw

www.takisawa.com.tw

台中營業所 :

台中市烏日區中山路三段1353號

TEL : 04-23384568

FAX : 04-23385510



MOLDMASTER®



IT'S VERY WELL
MADE IN TAIWAN



S430AS



HQSP高速光澤放電加工機
High Quality Super Polishing EDM

離模放電加工機添加超微細的粉末於油液中，是一個革命性的新優勢加工法，突破現代G7-3C模具製作工藝。

An innovative technology with extra fine powder added into working fluid provides a machining breakthrough in G7-3C molds.

M335AS

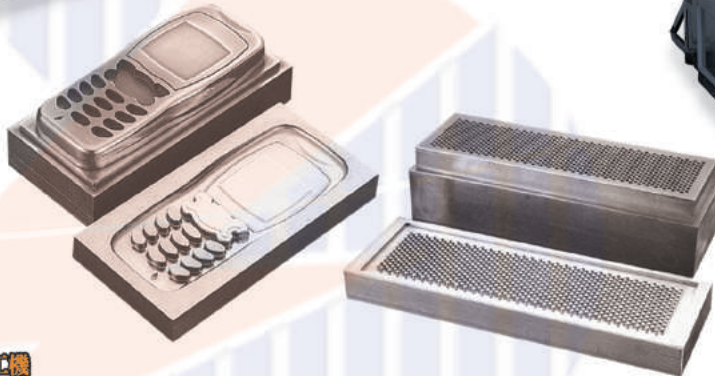

M335Ai

三機一體式CNC放電加工機
ALL IN ONE CNC EDM



AS320

CNC 線切割機
CNC WIRE CUT EDM



億曜企業股份有限公司

YIHAWJET ENTERPRISES CO., LTD.

公司：台灣台南市科技工業區科技一路10號
No. 10, Keji 1st Rd., Tainan Technology Industrial Park, Tainan, Taiwan
Tel: 886-6-3840373 Fax: 886-6-3840375
E-mail: yihawjet@ms13.hinet.net
<http://www.yawjet.com.tw>

台北服務處：台北縣蘆洲市長安街131巷31號4樓

Tel: 886-2-82833776

昆山服務處：江蘇省昆山市朝陽新村

Fax: 0512-57394511

東莞服務處：廣東省東莞市長安鎮

Tel: 0769-85309765

CHIAI

Since 1975

專業製造高精密插床，具有42年經驗

With 42 Years of Experience in Making High-Precision Slotting Machines

CSL-500
CSL-600

CSL-1000



具有重切削、高精度、高效率
多功能、全方位用途之特性。
It is featured with heavy-duty,
High precision, and high efficiency,
Multi-function, and for all purposes.

CSL-500 CNC
CSL-600 CNCCSL-300BH CNC
CSL-400BH CNC

重型三軸CNC控制精密插床 THREE-AXES PC-BASE CNC PRECISION SLOTTING MACHINE

- 適合重切削及精密加工。
- 採個人電腦架構。
- 具油壓退刀，可減少刀具磨耗，提高加工精密。
- 附工作台油壓自動夾緊裝置。
- Designed for heavy-duty cutting and precision processing
- PC-based mode
- Hydraulic tool relief decreases tool wear and increases processing precision
- Hydraulic automatic clamping device installed on the worktable

CSL-300S CNC
CSL-400S CNCCSL-200D CNC
CSL-230D CNC

高精密雙軸電腦插床 TWO-AXES PC-BASE CNC PRECISION SLOTTING MACHINE



嘉一精密機械股份有限公司
TSAI BROTHER MACHINERY CO., LTD.

嘉義市後湖里保忠一街142號
TEL: 886-5-2768034, 2768009 FAX: 886-5-2767964
E-mail: tsai.slm@msa.hinet.net
http://www.chiai-slmurl.tw/

大陸經銷商：
上海裕罡精密機械有限公司
上海市松江區莘松路1288弄1201號602室
TEL: 021-67693980 FAX: 021-67693970
E-mail: shanghaiyugang99@yahoo.com.cn



HYDRAULIC IRONWORKERS & PUNCHING MACHINES

CE

ISO 9001

**Multi-Functions
Excellent Quality
Economical Investment**



IW-60B



興陽實業股份有限公司

SUNRISE Fluid Power Inc.

No.7, Road 12, Industrial Zone, Taichung City 407, Taiwan

TEL: 886-4-2359-1190

E-mail: sales@sunriseiw.com.tw

FAX: 886-4-2359-3409

[http:// www.sunriseiw.com.tw](http://www.sunriseiw.com.tw)

萬能圓筒磨床**Universal Cylindrical Grinder**MODELS: UH-300 \emptyset / 650, 800, 1000, 1200, 1500UH-400 \emptyset / 1000, 1200, 1500**NC-Wheel Head Automatic Feed****油壓式曲柄軸研磨床****Hydraulic Crankshaft Grinder**

MODELS: 1600H, 2100H, 2500H, 3000H

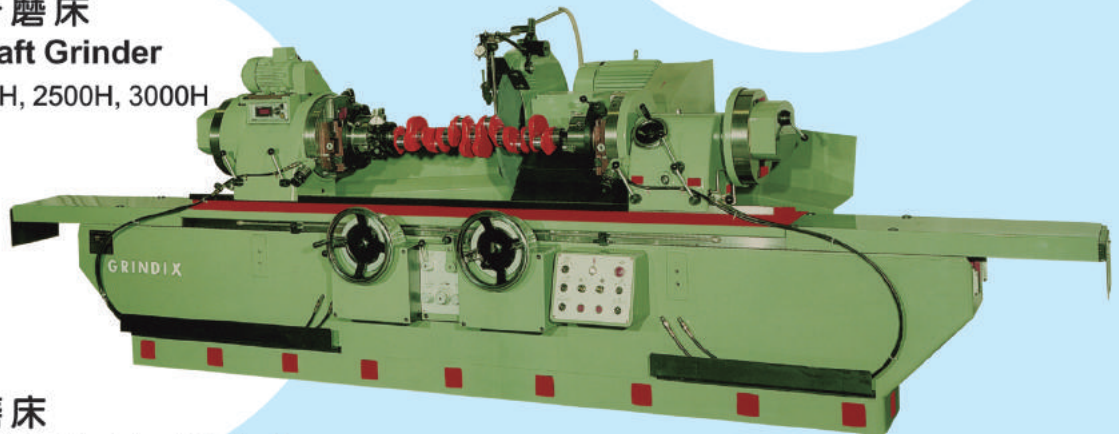
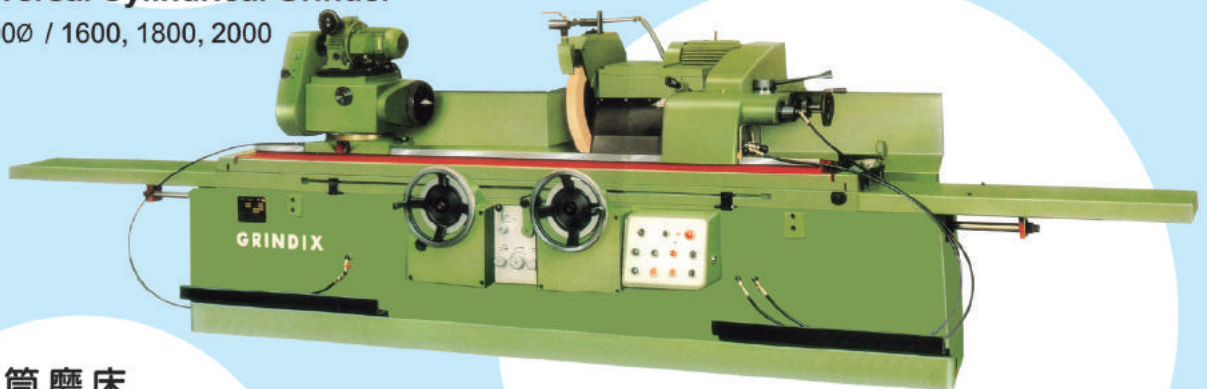
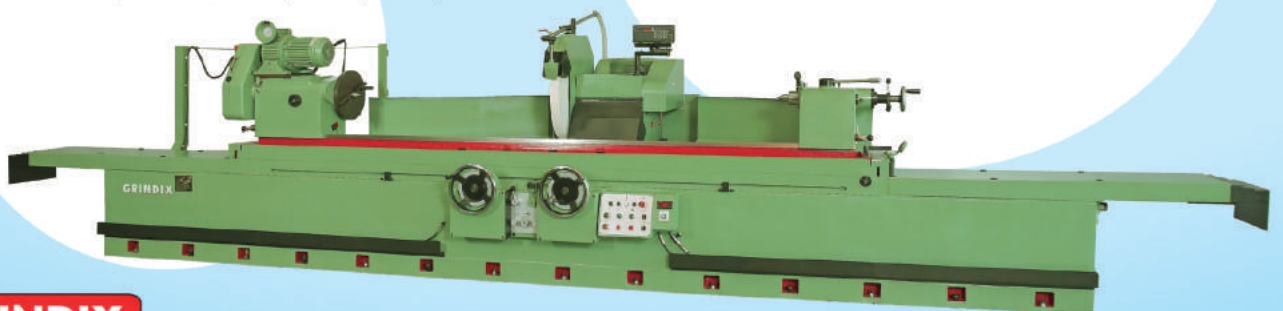
**油壓萬能圓筒磨床****Hydraulic Universal Cylindrical Grinder**MODELS: UH-400 \emptyset / 1600, 1800, 2000**油壓萬能圓筒磨床****Hydraulic Universal Cylindrical Grinder**MODELS: UH-500 \emptyset , 600 \emptyset / 2000, 2500, 3000, 4000**專業磨床製造****GRINDIX INDUSTRIAL CORP.****崑洋精機工業股份有限公司**

24158 新北市三重區五谷王南街42號

42 Wuguwang S. St., Sanchong Dist., New Taipei City, Taiwan 24158

Tel : 886-2-2995-9969 • 2995-9929

Fax : 886-2-2995-8579

E-mail : grindix_chen@yahoo.com.tw

<http://www.grindix.com.tw>



利晟機械工業股份有限公司 LE CHENG MACHINERY CO., LTD.

專業生產：油壓自動車床、手動桌上車床、CNC車床、等各種自動化金屬加工專用機械製造
 Manufacture Professionally All Series of Auto Lathe as Oil-Pressure, Manual Lathe
 CNC Lathe and **Processed With Automatical M/C of Different metal**



* 油壓自動車床系列 Hydraulic Automatic Lathe Series



雙切刀+雙尾軸 結構
Double Cutting and Double Spindle System
 GW-25RS/32RS/45RS/52RS/65RS



經濟型
 GW-15#/25#/32#/45#/52#/25R/32R/45R/52R



手動型 **Manual Lathe**
 Type: 15/25/32/45/52

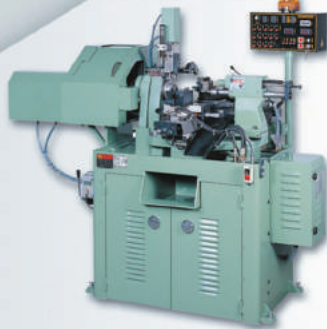

GW-25BL 短頭型
 The Short Head Type

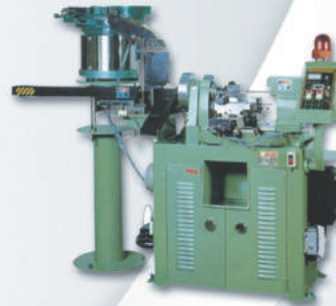

GW-25BV 短頭型
 The Short Head Type



輪軸心零件
Axle parts

* CNC 車床系列 CNC LATHE



LE-S CNC 車床系列 (櫥式)
 25/32/45 CNC LATHE (Gang Type)



LE-R CNC 車床系列 (櫥式)
 20/25/32/45 CNC LATHE (Gang Type)



LE-62 CNC車床 (MITSUBISHI/FANUC)
 8" CNC LATHE



適用範圍:

- * 手動、半自動、全自動均可調整。
- * 適用於精密電子、照相機、汽車、機車、腳踏車、機械零件、針車、瓦斯器具等各種零件之加工。
- * 銅、鐵、鋼、不鏽鋼、鋁、塑膠、非金屬材料，均可加工。

Applications:

- * Adjustable for manual, semiautomatic, and fully automatic operation
- * Suitable for precision processing in electronics, cameras, automobiles, motorcycles, bicycles, machine parts, sewing machines, and propane-parts sectors.
- * Suitable for processing brass, iron, steel, stainless steel, Aluminum, Plastic, non-metallic materials, etc.

* 專用機系列 SPECIALIZED MACHINERY SERIES

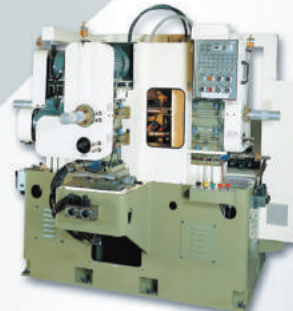

八軸油壓自動加工專用機床



台灣總公司 Taiwan Headquarters

No. 13, Lane 72, Chungyang S. Rd.,
 Sanchung Dist., New Taipei City, Taiwan
 新北市三重區中央南路72巷13號
 公司 Tel: +886-2-29739566 Fax: +886-2-29758827
 工廠 Tel: +886-2-29035856 Fax: +886-2-29062336
 E-mail: sales@lecheng.com.tw
 http://www.lecheng.com.tw

泰國分公司 Thailand Branch

208/ 48-49, Moo 8, Suksawat Road Soi 31/1,
 Ratburana Bangkok 10140 Thailand
 Tel: +662-427-5111, +662-873-1168
 Fax: +662-427-8663
 MB: +6681-762-3428
 E-mail: thai-lecheng@hotmail.com

中國分公司 China Branch

浙江桐鄉東科精密股份有限公司
Zhejiang Tongxiang Dong Ke Precision Machinery Co., Ltd
 TEL: +86-573-88589686 FAX: +86-573-88589689 MB: +86-15957316236
 E-mail: dongketech@gmail.com
 東莞辦事處 TEL: +86-769-85933537 FAX: +86-769-85933539
 上海辦事處 MB: +86-13818807769
 寧波辦事處 MB: +86-13685730883

Professional Precision CNC Machining

OEM & ODM



Our company is a professional OEM of parts with the international UKAS ISO9001 certification. For more than for 30 years of experience, we've accumulated a great deal of expertise, adopted advanced CAD, CAM transformed CNC program and invested in measuring instruments, such as sphericity gauge, 2D projector, 3D measuring machine, etc, which provide the best quality and swift capacity.

We mainly do turning-milling compound processing for parts of big diameter ($\varphi 50 \sim \varphi 300$) of 4 axis or 5 axis on OEM basis. Service range includes photoelectric industry, auto parts, aerospace parts, metal accessories of PCB drilling machines' spindle, traditional industry, hardware accessories for machinery industry, internal and external machining of all kinds of machines, precision small spindle (0.002 accuracy), medical equipment, motor parts, reducer parts, electric auto parts, parts of robotic arms, customized parts processing ...etc.



E S B

FUI JET TECH CO., LTD.

No. 79, Ln. 271, Liancun Rd., Fengyuan Dist.,
Taichung City 42071, Taiwan.
Tel: +886-4-25394798 Fax: +886-4-25393238
E-mail: fui.jet@esb.com.tw
<http://www.esb.com.tw>





元建進 工業有限公司
YUAN CHIEN CHIN INDUSTRIAL CO.,LTD.



www.yccind.com



▶ **Y-16SP**
鋼鋸機系列



▶ **Y-400AE**
鋼鋸機系列



▶ **Y-330GAAS.HAAS**
臥式剪刀型帶鋸機



▶ **Y-400GA**
龍門型帶鋸機



▶ **Y-G510**
便攜式的金屬切削帶鋸機



▶ **Y-150**
金屬切割帶鋸機 (工作台型)



▶ **Y-190**
半自動S型雙彎管機械



▶ **Y-210**
轉體金屬切削帶鋸機

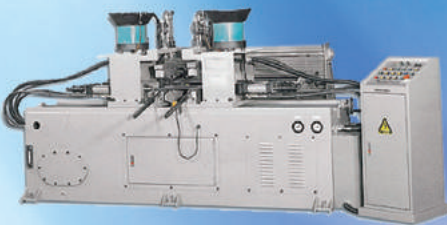

▶ **Y-2000**
全自動入螺母套及縮管機



▶ **Y-275-2A**
圓鋸機



▶ **Y-360-3AI**
半自動送料圓鋸機



▶ **Y-910**



▶ **Y-G610**
6 1/2"金屬切削帶鋸機



▶ **Y-G610S**
轉體金屬切削帶鋸機



▶ **Y-G810**
8"金屬切削帶鋸機



▶ **Y-G810S**
轉體金屬切削帶鋸機

一廠: 台中縣428大雅鄉上楓村中正路188號
TEL: (04) 2567-2988, 2566-1700 FAX: (04)2568-5961
手機: 0928-176-171, 0938-163-656

二廠: 台中縣429神岡鄉民族路114-19號
TEL: (04) 2562-7168 FAX: (04)2562-7186



TA-CHEN CHEN-HO

大成科技

HORIZONTAL MACHINING CENTER MCH630CG MCH800CG

- Twin rotary tables 630x630mm & 800x800mm (1° increment)
- Travel X, Y, Z axis: 1100x800x950mm & 1400x1100x1000mm
- Chain type magazine 40 or 60 tools
- Four box slide ways on cross, outstanding stability is achieved.



各式加工機系列



TC-MCV950



TC-MCV3000



TC-MCV2100H



TC-NCH3000



TC-CB85A

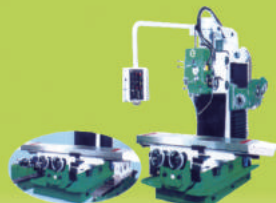

TC-CB6VH



TC-2HA



TC-CNCH1000G

誠徵各國各區代理商 Kindly raise the agents

大成科技股份有限公司
TA CHEN TECHNOLOGY CO., LTD.

公司 / 工廠：台灣台中市神岡區豐洲村神洲路262巷5號
5, LANE 262, SHEN CHOU RD., SHEN KANG DIST., TAICHUNG CITY, TAIWAN
TEL: 886-4-2528-3601-9 (10 Lines) FAX: 886-4-2522-3431
http://www.chenho.com
E-mail: chenho55@ms23.hinet.net

SENSON



千昌機械股份有限公司

CHIAN CHANG MACHINE CO., LTD.

Since 1976

www.senson.com.tw ISO 9001 CERTIFIED

各種規格沖床客製化 Customer-made Presses



◀ C型直軸式精密沖床 ▶
C-Frame Single Crank
Precision Power Press
CSP-200
(16-300Tons)



◀ C型雙軸式精密沖床 ▶
C-Frame Double Crank
Precision Power Press
CDP-200
(110-300Tons)



▶ 門型雙軸式精密沖床 ▶
H-frame Double Crank
Precision Power Press
HD2P-300
(200-1200Tons)



▶ 門型直軸式精密沖床 ▶
H-frame Single Crank
Precision Power Press
HS1P-500
(35-1000Tons)

營業處：

台北縣蘆洲市三民路196號

Office:

No.196, San Min Road, Luchou City,
Taipei Hsien, Taiwan
Tel: 886-2-22818331, 22828461
Fax: 886-2-22829202
E-mail: chenchan@ms12.hinet.net
<http://www.senson.com.tw>

工廠：

台南縣後壁鄉頂長村長短樹50號之5

Factory:

No.50-5, Chang Twan Shu, Ting Chang Vill.,
Hou Bi Hsiang, Tainan Hsien, Taiwan
Tel: 886-6-6623329, 6623339
Fax: 886-6-6622772
E-mail: csp.hsp@msa.hinet.net

CHIAN CHANG MACHINE (THAILAND) CO., LTD.**千昌泰國廠：**

泰國春武里府暹縣農黎村第5社區5/1號 20000

Factory:

No.5/1 Moo 5, Nongree, Muang, Chonburi,
20000 Thailand
Tel: 038-100327
Fax: 038-100328

進益牌
Chinyi Brand

強力多功能攻牙機
Powerful Multi-usage Tapping Machine

<http://www.jy-machine.com>

誠徵代理商
Agent Wanted



[JY-303]
精密2m/m細牙專用攻牙機
Powerful Multi-usage
Tapping Machine

[JY-308]
精密單軸強力攻牙機
Precision Single-spindle
Powerful Tapping Machine

[JY-318]
多軸攻牙機
Multi-spindle Tapping Machine

[JY-618]
精密二軸強力攻牙機
Precision Twin Spindle Heavy
Duty Tapping Machine

[JY-816]
強力16m/m多功能攻牙機
Powerful Multi-usage Tapping Machine
內含2#-JT6鑽夾頭柄1支
Included 2#-JT6 Drill Chuck X1,unit

[HTI-30D]
自動攻牙機
Automatic Tapping Machine
攻牙能力 Tapping Capacity: M1-M8

JJ 金慶豐工業有限公司
JIN CHIN FONG IND. CO., LTD.

台灣彰化縣花壇鄉長沙村仁山巷343號
No. 343, Ren Shan Lane, Chang Sha Village, Huatan Hsiang, Changhwa, Taiwan
Tel: 886-4-7865568 Fax: 886-4-7873252
E-mail: jy5568@ms96.url.com.tw · JYlin5568@gmail.com

大陸經銷處:
良苙五金機械營業部 | 東莞市厚街鎮赤嶺管理區
Tel: (0769)85584865 Fax: (0769)85830845

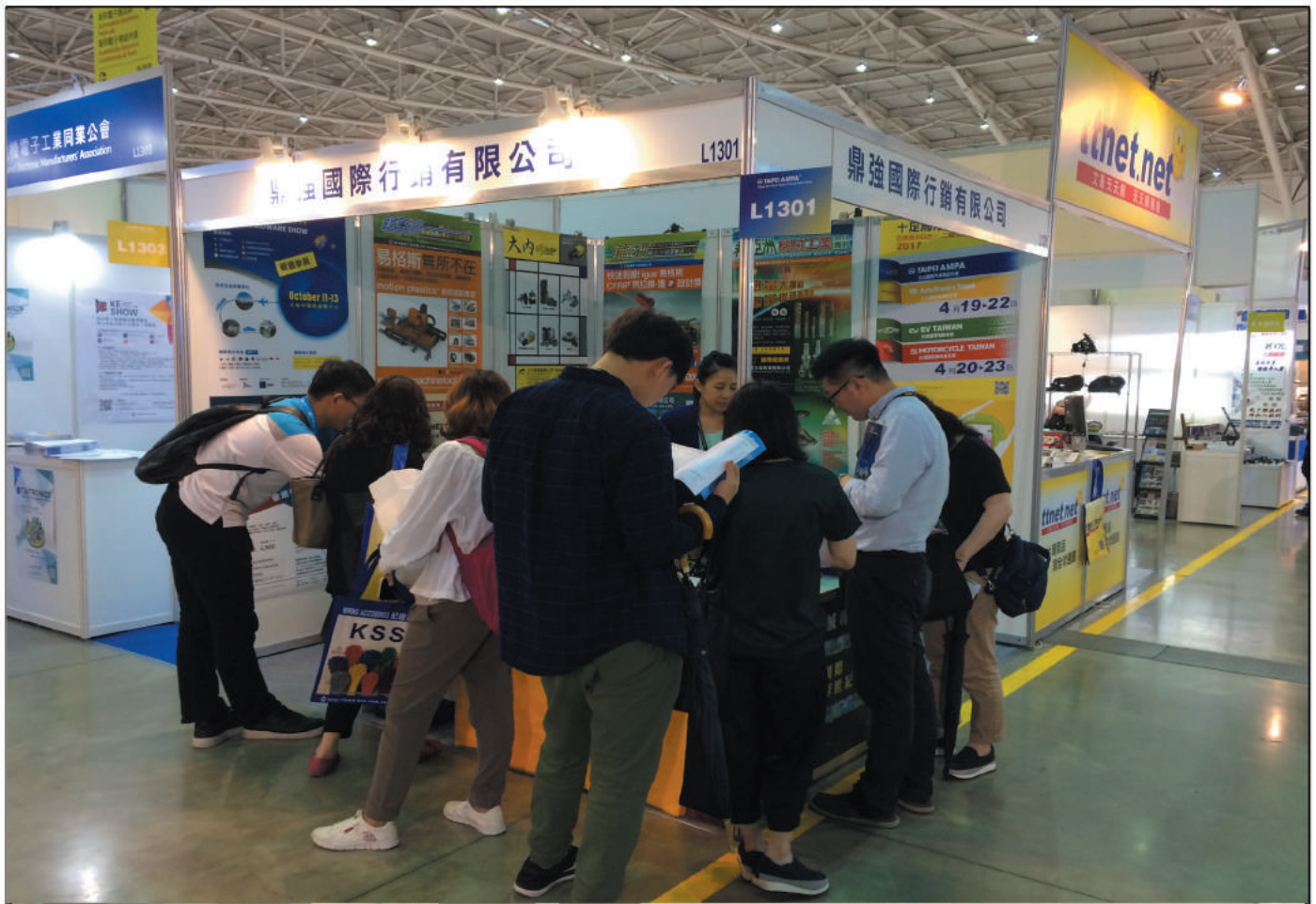



朋吉實業股份有限公司
PONGI GEAR EXPERT CO.,LTD.

提供完整Skiving解決方案 達到刀具壽命最佳化

德國LIEBHERR全系列齒輪加工機台高端模組化自動系統



刀具磨銳系列



SKiving³ 滾齒刀

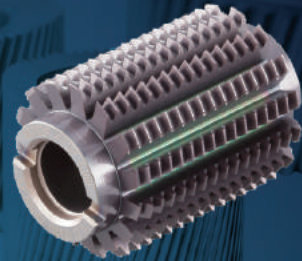

日本小笠原滾齒刀



英國Dathan鉋/插齒刀



德國 myTEC膨脹心軸



英國Dathan鉋/插齒刀

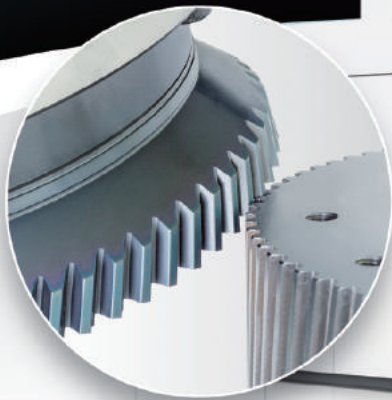

www.pongi.com.tw

台灣總公司 朋吉實業股份有限公司
台中市北屯區崇德路二段130號12樓A1
TEL:04-2236-1867 FAX:04-2256-9498
Facebook: @Pongigear Line ID:pongigear
E-mail: sales@pongi.com.tw

www.dathan.cn

大陸分公司 上海達頡國際貿易有限公司
上海市嘉定區德富路1198號,2003室
TEL: +86-21-60672159 MOB: +86-159-2131-6750
Wechat ID: Dathan_cn
E-mail: sales@dathan.cn

皇剛為專業解決各種機械工程疑難雜症之終結者，有效降低成本、改善生產效率與壽命！
 各種特殊螺桿、料管、螺塊、螺缸、噴嘴、深孔軸心及零配件專業設計製造，維修服務！
 獨家進口美、日、德三國特殊鋼材與航太科技結合，為製造超耐高溫及耐磨耗零件專家！
 專業設計、製造與維修：射出機、押出機、擠型機、計量機、發電機等設備之關鍵組件！

Products & Service Items:

Professional design, manufacture and maintenance for a variety of screws, barrels and components. Providing components for injection, extruding and metering devices of rubber / plastic machines. Manufacturing key parts for die-casting machines with alloyed Al. & Mg., as well as injection and extruding machines. Professional design and OEM of precise components for national defense and aerospace parts. Manufacturing various components & bolts with resistance to super high temperature, wear and tear as well as corrosion. Manufacturing centrifugal die-casting models, a variety of transmission shafts & processing of deep holes & OEM of grinding. High precision of OEM in CNC lathe machines, calipers and fixture services for the design of metering devices. Supplying steel bars and special resistance greases for bolts with resistance to super high temperature.

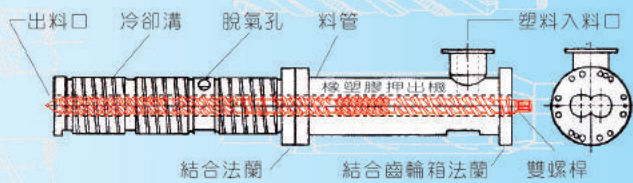
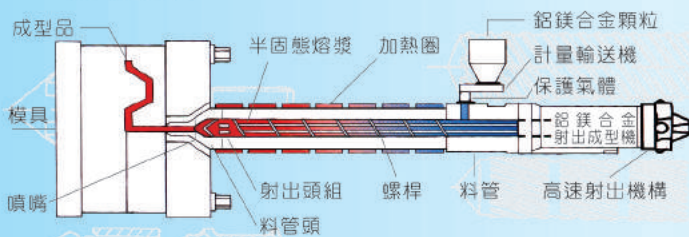

皇剛工業股份有限公司

HANGKANG INDUSTRIAL CO., LTD.
 No.3, Lane 30, Yantian Rd., Tainan City, Taiwan
 70955 (Tainan Technology Industrial Park)
 70955 台南市安南區鹽田路30巷3號 (台南科技工業區)

Mobile: 0931817888 FAX: 06-3840303
 E-mail: screw007@livemail.tw
 http://screw.web66.com.tw
 http://www.i-pretty.com.tw/screw/



永軸企業有限公司

YC BEARING CO., LTD.

NSK



THK



符合MSDS、ROHS知名品牌
THK NSK原裝無塵室潤滑油、
真空用油FOMBLIN以及其他用油



IKO



Rexroth Bosch Group

FESTO

德國FESTO EGSK&EGSP
高鋼性 高精度 高C/P值
競爭性價格 交期短

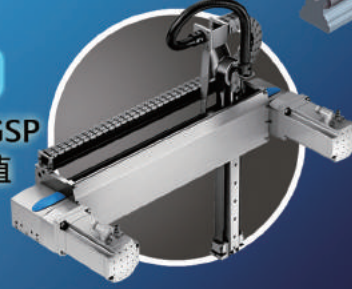

EZO

日本原裝微型不鏽鋼軸承
內徑1mm-10mm67、
68、69超薄型

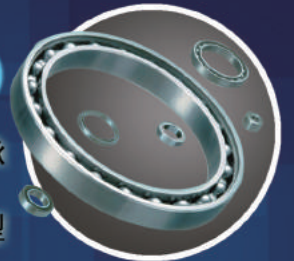

DUPONT



PEEK、UPE、ZrO₂、Si₃N₄、PTFE
陶瓷軸承、混和式陶瓷軸承、塑膠軸承
陶珠Dia0.5mm-65mm

- FA機械
- TFT-LCD
- 半導體製程設備零件組
- 太陽能(電池)設備
- LED
- 印刷機械
- 檢測設備AOI(零件組)
- 自動化倉儲設備

高雄市三民區遼寧一街431號
No.431,Liao Lin 1St ST. San Min Ds ,
E-mail:service@ms.ycbearing.com.tw
E-mail:sales@ms.ycbearing.com.tw

www.ycbearing.com.tw
Kaohsiung,Taiwan.R.O.C
Fax:+866-7-322-6533
Tel:+886-7-322-0622/311-3181

<http://www.hsuanyen.com.tw> Email: hsuanyen@hsuanyen.com.tw



玄燕電子
HSUAN YEN

SWITCHES

金屬按鈕防水帶燈開關 · 搖頭安全開關 · 翹板開關 · 指示燈
超高壽命電位器 · 角度傳感器 · 輕觸帶燈開關



玄燕電子國際有限公司

Hsuan Yen Electronics International Co., Ltd

汶萊燕華電子國際有限公司

Yen Hwa Electronics International

博羅縣石灣鎮華炬電子有限公司

Jason Electronics Industry Ltd.

台南市永康區正南一街 92 巷 37 弄 9 號

No.9, Aly. 37, Ln. 92, Zhengnan 1st St.,
Yongkang Dist., Tainan City 71046, Taiwan (R.O.C.)

TEL : +886-6-6022821 · 2430592

FAX : +886-6-6022823 · 2430577

惠州市博羅縣石灣鎮里波水管理區

TEL : 0752-6905903 手機 : 13802879697



thf-70m



thg-100



thg-120



thg-150



th-100



th-150



th-170



th-190



th-230



精密主軸設計、製造、維修
Spindle Design, Manufacture, Service

鈞達精密股份有限公司
Theta Precision Co.,Ltd

台中市大雅區民生路一段191巷12號
No. 12, Lane 191, Sec. 1, Minsheng Rd.,
Daya Dist., Taichung City 42866, Taiwan
TEL : 886-4-2565-0937 • 2565-0537
FAX : 886-4-2565-0951
E-mail : info@theta-tw.com

www.thta-spindle.com

HIWIN®

世界線性傳控科技的領導者

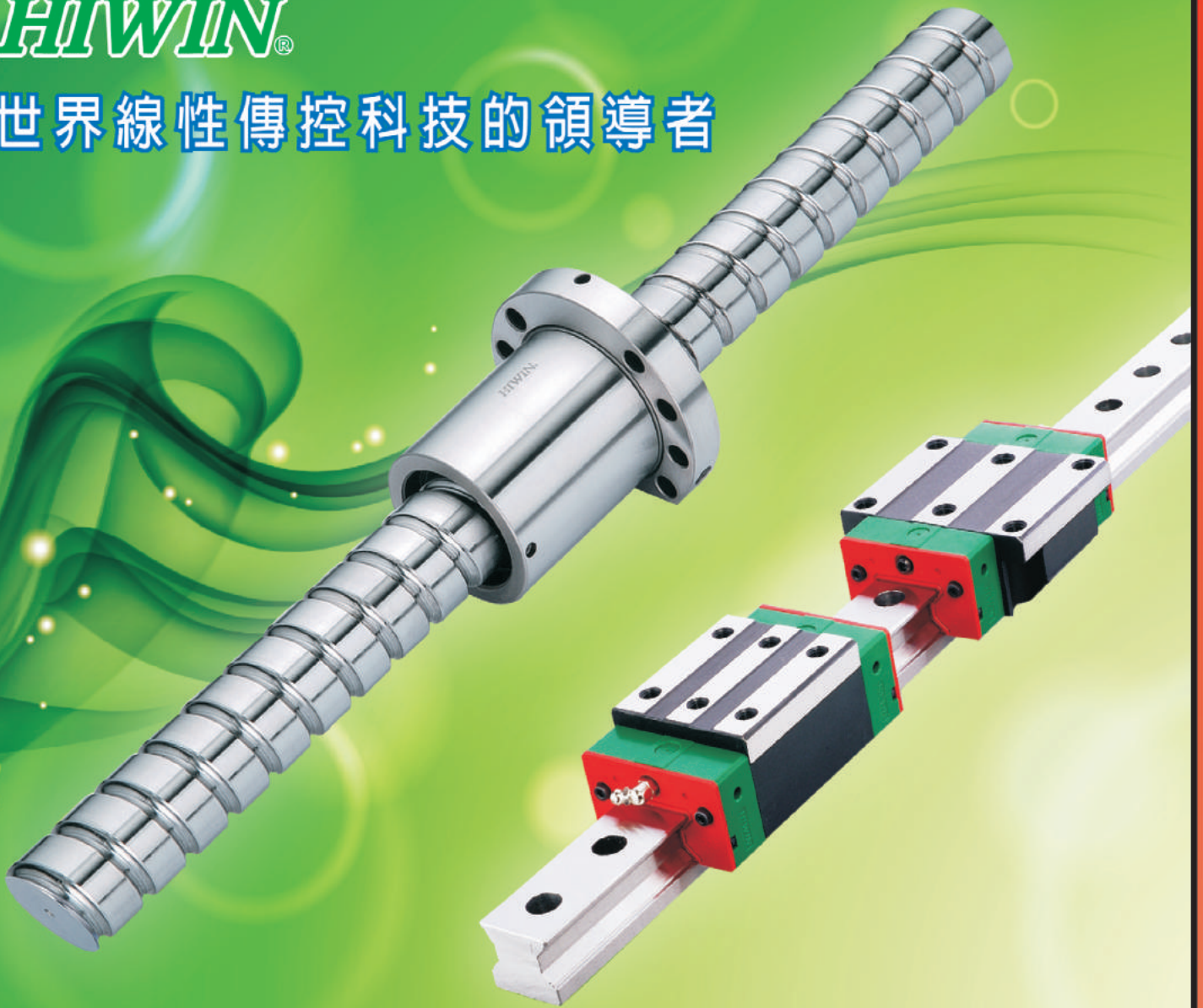

線性傳動科技專家

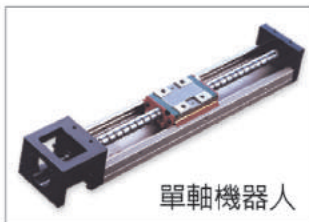

單軸機器人



直驅式定位平台



線性馬達龍門系統

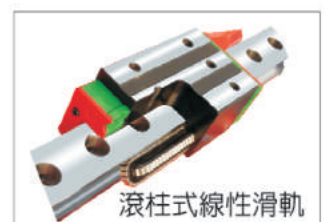

滾柱式線性滑軌

Jclm 傑川企業有限公司

JYE-CHUAN LINEAR MOTION ENTERPRISE CO., LTD.
42943台中市神岡區中山路781-5號
TEL: 886-4-2563-1110 FAX: 886-4-2563-1109
http://www.jclm.com.tw http://www.hiwin-jclm.com
E-mail: service@jclm.com.tw
E-mail: jclm-lisa@umail.hinet.net



詮運精密機械有限公司

東莞 TEL: 86-769-8532-7158
FAX: 86-769-8532-6258
E-mail: dg@hiwinqy.com

昆山 TEL: 86-512-5519-1770
FAX: 86-512-5716-3490
E-mail: ks@hiwinqy.com

集開發、生產、銷售、應用於一身之磁通關係企業-

磁之超市(零售網): www.msmt.com.tw

(磁通、儷通、大通)

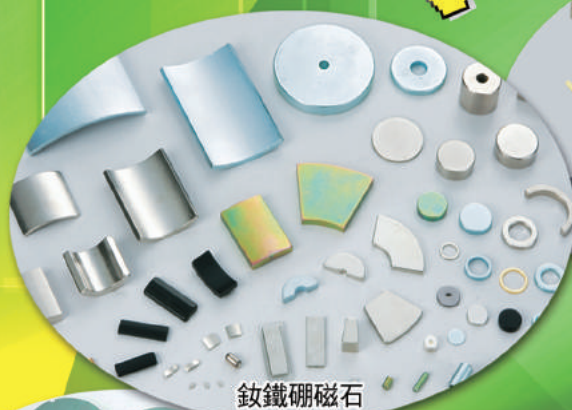

釹鐵硼磁石



軟性橡膠磁石



釷鈷磁石

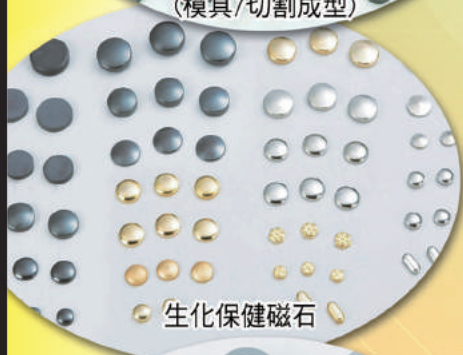

塑膠磁石

鐵氧體磁石
(模具/切割成型)

生化保健磁石



粘結釹鐵硼磁石



鋁鎳鈷合金磁石

< 應用範圍 >

磁控、磁簧、磁浮、磁頭、
磁能、磁化、磁療、磁閥、
磁棒、磁盤、磁座、磁扣、
磁迴、磁吸、磁感應、
磁選器、磁滾輪、磁傳動
及多種磁性應用製品。

磁石可說是既傳統又科技的高新產品。隨著科技之發展，像光電、環保、節能、醫療等產品之應用技術可說日新月異，而此時具有磁、電共生原理的磁石，自然而然就成為不可或缺的關鍵零組件了。

本企業從事磁石之製造行銷逾30載，累積的知識及經驗足以為有意開發磁性高新產品的諮詢及洽詢的對象。本企業本著專業、熱忱、誠信、積極、創新等五大精神，與所有產業先進共謀商機、共創雙贏、互惠互利、永續經營。請不吝隨時賜正、指教為祈。

< 材質說明 >

1. 釹鐵硼磁石 NdFeB Magnet
2. 粘結釹鐵硼磁石 Bonded NdFeB Magnet
3. 釷鈷磁石 SMC Magnet
4. 鐵氧體磁石(模具/切割成型) Ferrite Magnet
5. 鋁鎳鈷合金磁石 Alnico Magnet
6. 塑膠磁石 Plastic Magnet
7. 軟性橡膠磁石 Flexible Rubber Magnet
8. 生化/負離子保健磁石 Bio/Ion Magnet
9. 磁性應用工具 Magnetic Applications
10. 磁氣保健精品 Health Care Products

"台灣接單兩岸交貨"

MAGTECH
MAGTECH MAGNETIC PRODUCTS CORP.

符合RoHS規範
ISO9001認證

磁通關係企業 <http://www.magtech.com.tw>
磁通磁性科技股份有限公司
MAGTECH MAGNETIC PRODUCTS CORP.
<http://www.leaptong.com>
儷通實業股份有限公司
LEAP TONG INDUSTRIAL CO., LTD.
<http://www.ttmagnets.com>
大通磁鐵股份有限公司
TA TONG MAGNET CO., LTD.

總公司：
台北市114內湖區康寧路一段238號
Tel:02-2790-4906(Rep.) Fax:886-2-2790-6482
e-mail:sales@magtech.com.tw

工廠：
新北市251淡水區興仁里頂田寮路172號
Tel:02-2623-2623 Fax:02-2623-2621

松江展售中心：
台北市104中山區松江路439號1樓&B1
Tel:02-2503-7341 Fax:02-2503-7340
e-mail:service@leaptong.com

台中分公司：
台中市西屯區台灣大道四段936號10樓之2
Tel:04-2465-2228 Fax:04-2465-2248
e-mail:taichung@magtech.com.tw

WISE & NC ROTARY TABLE

SAFEWAY WISE & NC ROTARY TABLE TECHNOLOGY



Best aid
SAFEWAY

MC.FMS 精密虎鉗/治夾具系列/NC分度盤/鑽頭研磨機
Machine Vise and NC Rotary Table

TIMTOS
2015.3/3-3/8
展覽一館 A0136

CMT2015

中國國際機床展覽會
2015.4/20-4/25
攤位號碼: E4-191

Very good quality products

專利在案/PATENTED

台灣精品1996 TAIWAN EXCELLENCE
台灣精品1997 TAIWAN EXCELLENCE
台灣精品2010 TAIWAN EXCELLENCE
SGS UKAS ISO9001:2008



▲ 5軸精密虎鉗

▲ STRT-125,170,202,256,322

▲ SRT-170,217,256,322, 400,500,630,800

5μ 夾緊後工件上浮量
Jaw lift and workpiece tilt
微小零件加工利器
Excellence for mini components
+10%~50% 工作夾持能力
workpiece capacity
工件夾持能力
Yes vise

▼ FLEXIBLE YES VISE

▼ MULTIPLE CLAMPING SYSTEM

台灣中小企業創新研究獎
Taiwan SMEs Innovation Award

協威機械工業股份有限公司
SAFEWAY MACHINERY INDUSTRY CORPORATION
E-mail:safeway@ms7.hinet.net

台中市435梧棲區台中港關連工業區自立一街196號
No. 196, Tzu-Li 1st. St., Kuan-Lien Industrial Park,
Wu Chi, Taichung City 435, Taiwan
TEL:886-4-26308857 FAX:886-4-26308868
<http://www.safeway-vice.com>

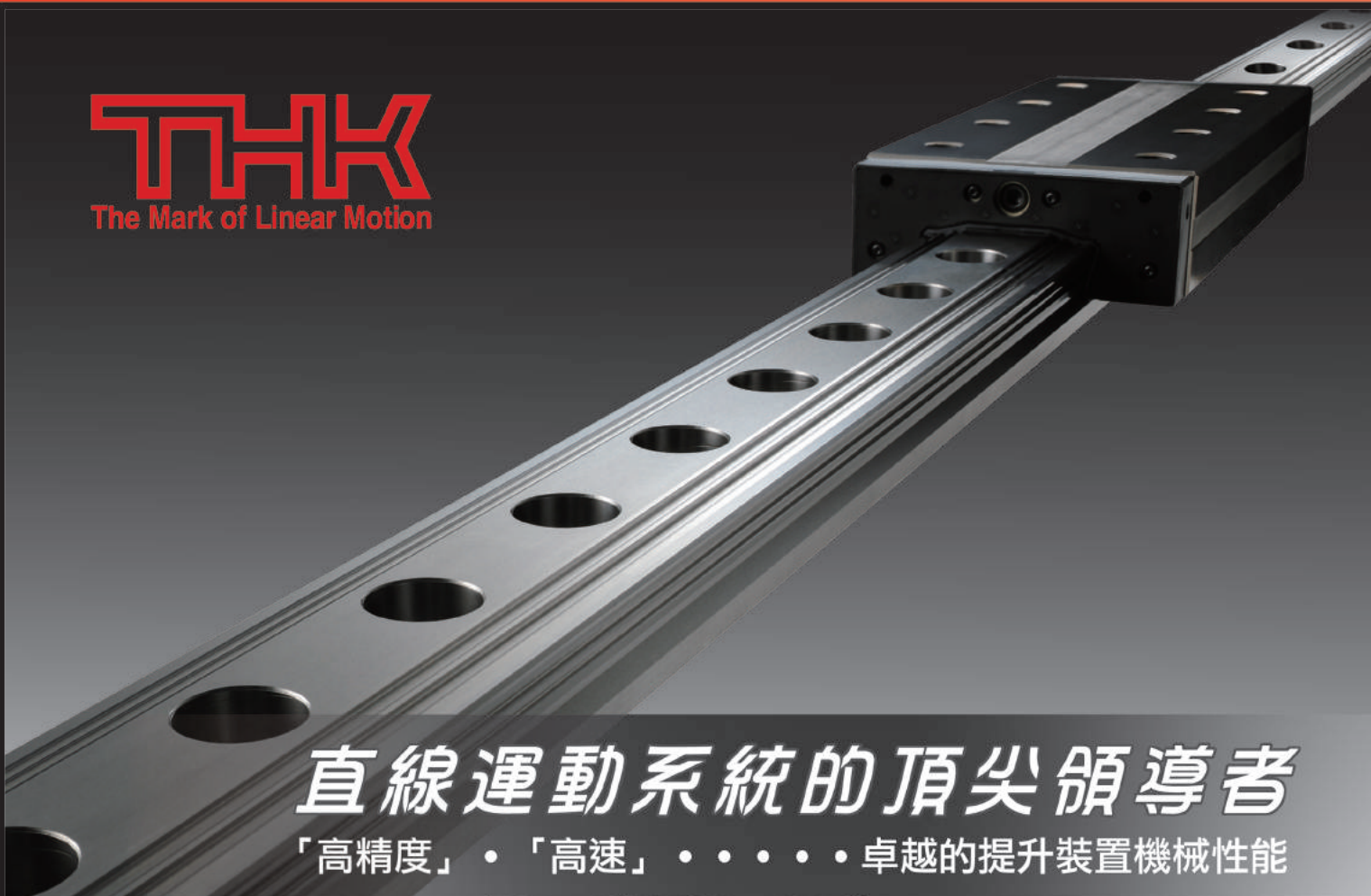

直線運動系統的頂尖領導者

「高精度」・「高速」・……・卓越的提升裝置機械性能



LM導軌



滾珠螺桿



引動器



滾珠花鍵



交叉滾柱軸承

THK在工具機、半導體和液晶製造設備、工業機器人、對於各種不同產業的客戶，可提供多樣化產品，能夠滿足客戶的需求。

台灣帝業技凱股份有限公司

台北 TEL (02)2888-3818 台中 TEL (04)2359-1505 台南 TEL (06)289-7668

www.thk.com.tw

專業代理歐美自動化產品



美國DEUBLIN旋轉接頭
適用行業：工具機、研磨機、印刷機、橡塑膠、風力太陽能
電子半導體、煉鋼鑽探



美國FAIRCHILD精密氣、電控制產品
電空轉換器、增流量閥、精密調壓閥、氣壓演算閥



美國TOLOMATIC線性、迴轉傳動組件
無桿氣缸、鋼索式氣缸、煞車器、迴轉缸、齒輪轉角器



義大利HELIOS剪刀式氣壓裁刀分條系統
適合裁切：紙、紙板、塑膠膜、鋁片、不織布、玻纖布、
碳纖維材料及其它貼合材料

台灣 **CTK** 康德克

康德克企業有限公司(母公司)
台北總公司：台北市114內湖區高科技園區瑞光路478巷18弄20號4樓
TEL：02-26277671 FAX：02-26277673
台中辦事處 TEL:04-26237196 FAX:04-26237156
E/M：contek@ms14.hinet.net
http://www.ctk1980.com

大陸 **RSK** 滾石科技

寧波滾石科技有限公司(子公司)
浙江省寧波市鄞州投資創業中心金達路388號
TEL：+86(0)574-88320288 FAX：+86(0)574-88320788
http://www.nbrsk.com.cn
E/M：nbrsk@nbrsk.com.cn



您最可靠的合作夥伴

ifm 近接感應器



品質出色的 ifm 近接開關，在2016年度德國市場銷售佔有率依然高達32%以上。全球各大工具機廠，內藏式主軸、刀庫、刀塔、第四軸及各大零件需精密技術加工的汽車廠，困難環境高溫、潮濕、油、水、酸鹼洗劑的食品廠、鋼鐵廠及其他工業領域都是 ifm 的愛用者。

ifm 壓力感應器

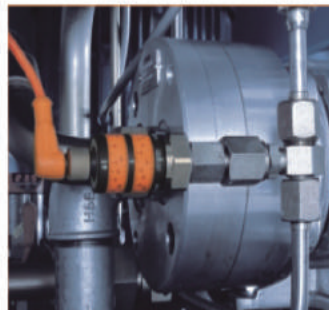

具有極高的抗突波壓力能力和極強的耐腐蝕特性，可以滿足液壓及氣動的應用要求，可適用於氣壓、水壓及油壓。世界上多數汽車與工具機製造的指標廠商均指定宜福門電子的流體感應器—尤其是壓力感應器。

ifm 流量監控器



高可靠度，穩定且耐用的性能，配備於ZF齒輪箱冷卻及主軸中心出水系統。用於切削液流量的控制，使刀具免於高速切削過熱而影響切削速度或造成刀具斷裂刮傷工件，以延長刀具壽命，並可避免切屑著火導致意外發生。

ifm LK 電子式液位感應器



繼流量監控器之後，同樣應用於工具機產業，具備多功能控制，液位顯示、耐髒污且穩定的特性，用來取代油箱浮球開關，免除浮球開關所造成的機械故障問題，達到更有效的保護目的。

ifm 光電感應器



精緻小巧的光電感應器OJ系列即使在非常狹小的空間內也可檢測極其細小的部件，非常適用於工具機產業；雷射測距感應器efector pmd更可用無接觸的方式來檢測料位。夾刀定位系統使用ifm光電開關即是最經典的應用之一。

ifm 溫度感應器



為了獲得最佳的液壓供給，油的溫度必須控制在某個限定範圍。ifm溫度感應器在偵測到超出限定範圍時可發出信號到控制器。堅固的機械結構具有高度抗振動及衝擊之特性。

ifm新產品介紹

PN7系列新型壓力感應器

改進了外觀設計：顯示清晰，更便於操作

- 清晰的可视範圍，可編程紅色/綠色雙色顯示
- 感應器本體於製程連接中可以旋轉，以實現最佳對準
- 經由使用三個按鈕可進行快速開關點設定
- 經由清晰可見的LED，將開關狀態可視化
- 多年後仍可辨認：在不鏽鋼外殼上的雷射標籤



宜福門電子(台灣)有限公司

806高雄市前鎮區復興四路12號9樓之6

電話：+886-7-335-7778

傳真：+886-7-335-6878

E-mail：info.tw@ifm.com

更多信息歡迎光臨網站 www.ifm.tw

ifm - close to you!

TPI®

自動化輸送設備

Automatic Conveyors

精機
事業部

輸送機特色

- 客製化輸送機設計服務，滿足客戶各種輸送需求。
- 機身使用鋁擠材，重量輕盈、結構簡單、穩固。
- 模組化之機構設計、在維護上更為輕鬆、簡便。
- 鋁材之溝槽可安裝螺帽，讓您自由的安裝零配件。
- 皮帶自動張力調整，可節省調整皮帶的時間。
- 輸送皮帶兼具耐油、耐磨、抗靜電、不易變形之優點。
- 使用調速馬達，轉速可依實際使用需求調整。

標準與客製化輸送機



大型輸送機 Large Size Conveyor



輸送循環系統 Automatic Transfer System



棧板式輸送機 Cleated Conveyor

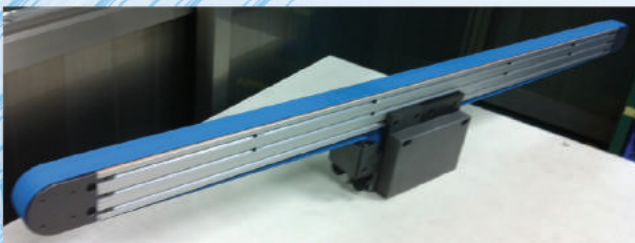

中間型輸送機 Center-Driven Conveyor



雙軌道輸送機
Double-belt Conveyor

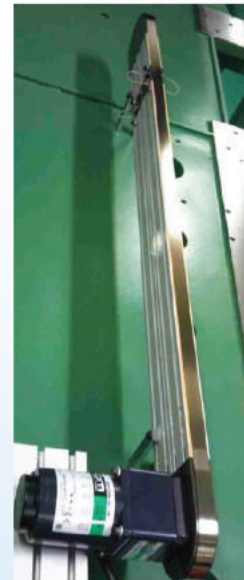

鋼帶輸送機
Stainless Steel Conveyor



ISO 9001
BSMI



ISO 14001
BSMI



ISO 50001
BSMI



OHSAS 18001
BSMI



TOSHMS
BSMI

TPI®

東培工業股份有限公司 TUNG PEI INDUSTRIAL CO., LTD.

www.tpi.tw

精機事業部 33450 桃園市八德區介壽路一段600號
電話：+886-3-361-3151轉248 傳真：+886-3-362-8039

關於設備中的定位控制 Kamo提供新解決方案

Non-backlash
New system rack & pinion **kamo**

無背隙 / Non-backlash

高精度 / High accuracy

低噪音 · 低震動 / Low noise & low vibration

低發塵 / Low dust

長度超長暨高速化的實現 / Extended length line & high speed rolling

齒條總長度可以無限延伸

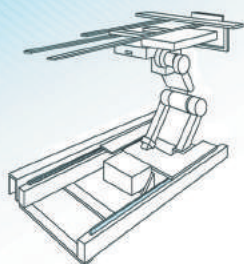

無塵室內搬送設備

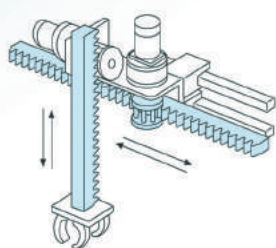

起重架式機械手臂

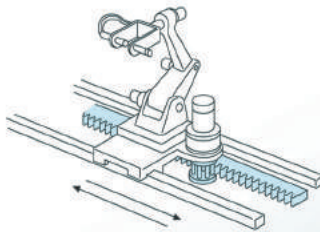

長行程工作機械

3m/sec 以上高速運動
依然達成低噪音、低發塵的要求

保證可達到無塵室 Class 1000

無背隙 / Non-backlash

高精度 / High accuracy

低噪音 · 低震動 / Low noise & low vibration

低發塵 / Low dust

大尺寸 / Large gear

大中空口徑 / Hollow unity structure

可製作無限大型精密齒圈

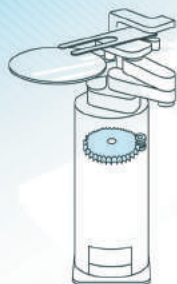

機械手臂的旋轉機構

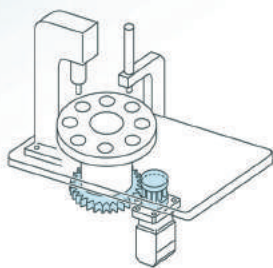

分度旋轉台

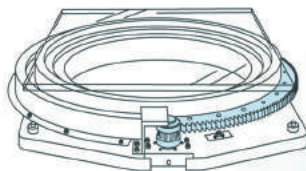

大型玻璃基板旋轉定位機構

保證可達到無塵室 Class 1000

可製作客製化 TCG Ring Unit



惠祥貿易股份有限公司

333 桃園市龜山區頂湖二街57號

TEL : 03-3274111 FAX : 03-3275472

台中公司
TEL : 04-22410633
FAX : 04-22411353

高雄公司
TEL : 07-3412685
FAX : 07-3450360

仲貴國際貿易(上海)有限公司
上海市浦東金橋出口加工區桂橋路158號
TEL : 021-58206421.50316092.50316107
FAX : 021-58202557



MUBEA DISC SPRINGS

德國慕比亞

盤形彈簧

盤片特性：

- 彈力大
- 體積小
- 行程短

德國唯一全系列商品皆經**珠擊處理**

壽命超過DIN標準品質世界第一

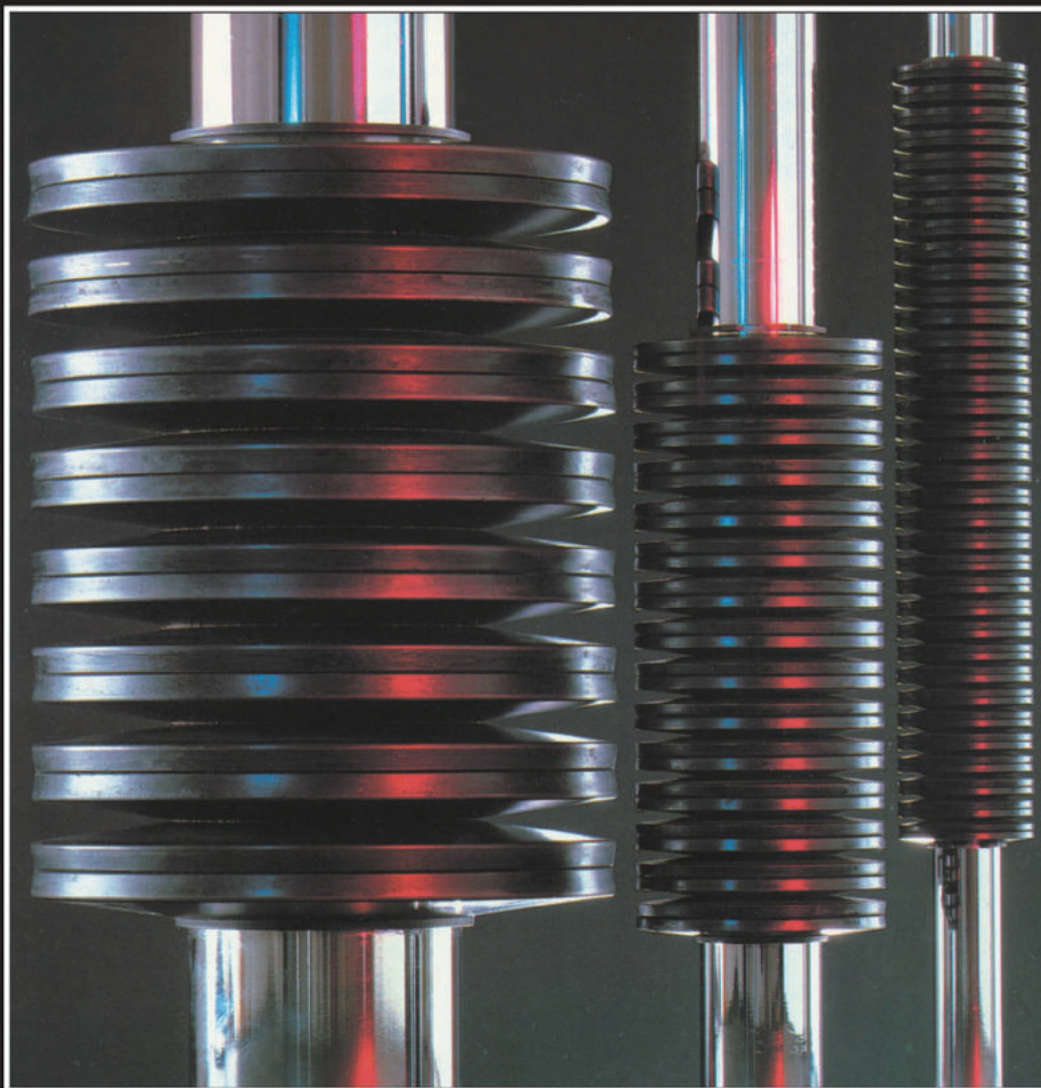

台灣總代理

上嵐企業有限公司

地址：新北市新店區寶橋路235巷6弄7號

電話：(02) 2917-6454 (代表號)

傳真：(02) 2911-0398

台中分公司

台中市北屯區文心路4段888號

電話：(04) 2231-1367

傳真：(04) 2231-1440

高雄分公司

高雄市苓雅區林泉街34之1號

電話：(07) 721-5586

傳真：(07) 711-3032

<http://www.sunnan.com.tw>

E-mail : sun-ss@umail.hinet.net

天福宏承密封有限公司

SOG & H.T

OIL SEAL ISO9001 · TS16949

提供各類型油封材質(NBR,VITON,SILICONE,ACM....) · 及各類型及尺寸的骨架油封 (TC,TB,TCV,TA,TCN,PTFE油封,汎塞封,鐵弗龍油封,PU Packing..) 適用於汽機車、紡織、化工、油壓缸、鐵路、工程機械等行業。



ORING



OIL SEAL

Automobile Rotary Seal
Gearbox Rotary Seal
Vessel Rotary Seal
Industry Machinery Rotary Seal
Construction Vehicle Reciprocate Seal
Shock Absorber Reciprocate Seal
Automobile Reciprocate Seal

Range of Application:
Crankshaft
Camshaft
Transmission
Differential
Gearbox
Power Steering System
Hub
Reducer
Rod/Propeller
Engine
Pump
Motor.....

NBR, HNBR, ACM, SILICON, FPM,



PU SEAL



PTFE

PTFE Sheet Gasket
PTFE Pipe Gasket
PTFE Stepseal
PTFE Glyd Ring
PTFE Guide Strip

PTFE
FEP
PEA
ETFE

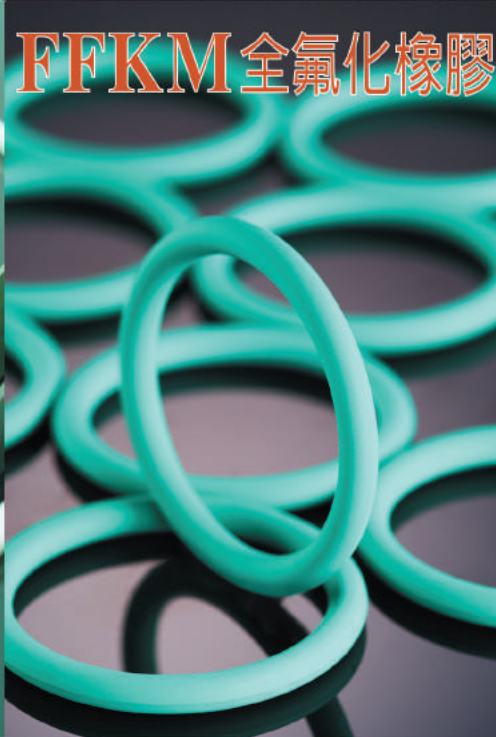

FFKM 全氟化橡膠



PTFE SEAL

www.tfhc-oilseal.com

總公司

電話：(06)243-7397

傳真：(06)243-6797

地址：710台南市永康區
三村一街220號

台中辦公室

電話：(04)2496-0759

傳真：(04)2496-5240

地址：412台中市大里區
美村街103號

台北辦公室

電話：(02)2695-4676

傳真：(02)2695-7545

地址：221新北市汐止區
福德一路452號2樓

椿長股份有限公司

ISO-9001 專業設計製造儀錶工廠

另代理經銷歐、美、日，壓力計及溫度計



空調工業專用壓力計、溫度計、
工業用各類型壓力計、真空計、
微壓計及溫度計、
各類型隔膜式壓力計、
(SUS304,SUS316,PP,TEFLON)
警報接點式壓力計



美國WEKSLER空調系列



日本NISSHIN日新空調系列

專業生產(代理)各級精密鋼球



· 精密鋼球 ·



· 廠房實景 ·



· 鋼球 ·



椿長股份有限公司 CHUEN CHARNG CO., LTD.
(328)桃園縣觀音鄉大同一路12號(觀音工業區)
No. 12 Tatung 1st Road Kuanyin Hsiang Taoyuan Hsien
Taiwan(KUAN YIN INDUSTRIAL PARK)
TEL: (03)483-8849(代表號)
FAX: (03)483-3060 / 483-3991
Web: <http://www.ccgroup.com.tw>



椿長儀器儀表(昆山)有限公司
CHUN CHANG INSTRUMENT(KUNSHAN) CO., LTD.
江蘇省昆山市張浦鎮俱進路101號
NO.101 JUJING ROAD ZHANGPU TOWN
KUNSHAN CITY CHINA
TEL: 512-5788-7188 FAX: 512-5788-7177

專業設計承製各類型專業清潔刷

1. 專業製造管道內外清潔刷及研磨刷。
2. 各式平面型清潔及研磨刷。
3. 各式機台專用刷(羅拉刷)。
4. 各式環保清潔用刷。
5. 各式電子業專用刷(雷射印刷機及面板、LCD清潔用各式用刷)。
6. 迷你管內清潔刷，最小尺寸為外徑1.0mm。

BRUSHES



Brushes can be used with all types of paint thinners and spray gun cleaning solvents



義發加工廠 YI-FA HARDWARES CO., LTD.

嘉義市民生南路897巷29號

<http://www.yihfa-brush.com>

TEL: 886-5-2353657, 2353886 FAX: 886-5-2360127

E-mail: yifa657@ms78.hinet.net

機器人專用三維拖鏈...

... 全新尺寸... 小空間... 經濟實惠



TR.RSEL.85 ...

TAIPEI 台北國際
Automation 自動化工業大展
2019
8/21(三)-24(六)南港展覽館一館四樓M636

igus®.tw/triflex-RS



German Technology



台灣易格斯



igus Taiwan 台灣易格斯



MOTION TECHNOLOGY

ELECTRIC & MACHINERY CO., LTD



Servo Motor

Motor dimension option :
∅ 60 / ∅ 80 / ∅ 86 / ∅ 130
400W ~ 3000W 全系列



Brushless DC Motor

Motor dimension option : 4 / 8 / 10 poles
∅ 42 / ∅ 60 / ∅ 90 / ∅ 104 / ∅ 130 / ∅ 180mm
15W ~ 5000W 全系列 >體積小、扭力大、節能、高效率



DC Brush Motor

Motor dimension option : 2 poles & 4 poles
∅ 63 / ∅ 71 / ∅ 82 / ∅ 90 / ∅ 94
∅ 105 / ∅ 124
30W~1500W全系列





碩陽電機(股)公司



Quality · Efficiency · Service
技術創新 · 追求卓越



止滑 耐磨 舒適 防切割

- ✓ 合手服貼、止滑耐磨、高彈性耐拉扯，工作更安全順暢。
- ✓ 0.1cm 超薄設計，防滑透氣發泡塗層，長時間使用不悶熱起疹。
- ✓ 優異材質抗油污可清洗不變形，重複使用更經濟環保，愛護地球，您也盡一份心。
- ✓ 若選用   防切割手套，更可徹底保護您的雙手，不受切、割、鋸的傷害。



200 FFL Gloves

適用範圍

任何需要時之手部防護
兼具保暖之工作及活動

工廠組裝、搬運送貨、機械維修
手工藝、登山、農稼、釣魚、園藝、運動、攝影



手心 防滑透氣 手背 服貼舒適！

 是您第一"手"選！！

百利世貿易有限公司
e-mail: info@golden-root.com.tw

(北) TEL: (02)2702-2266
(中) TEL: (04)2471-3816
(南) TEL: (08)752-0200

專業/誠信/服務/創新



NSK 高速高精度超大扭力伺服馬達 - PS&PN 系列



多樣化的產品

超高的技術力

超優良的品質

客戶問題的解決



NSK 高速低噪音高剛性滾珠螺桿
-HMD系列

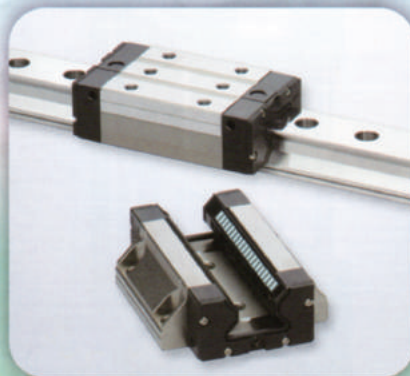

NSK 高剛性超低型滾柱式線性滑軌
-RB系列



NSK 標準在庫滾珠螺桿
-小型化FA系列



NSK 高速靜音滾珠螺桿
-BSS系列

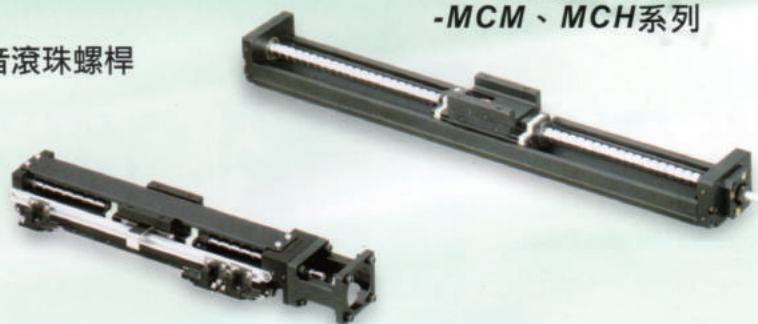

NSK 高精度定位滑台
-MCM、MCH系列

台灣安士克精密股份有限公司
Taiwan NSK Precision Co., Ltd.

台北總公司：TEL: (02) 2509-3305 FAX: (02) 2509-1393
台中營業所：TEL: (04) 2311-7978 FAX: (04) 2311-2627
台南營業所：TEL: (06) 505-5861 FAX: (07) 505-5061
<http://www.tw.nsk.com>
E-mail: tw-service@nsk.com



天車設備零件總匯

坤溢企業股份有限公司
 桃園縣龜山鄉頂湖 2 街 65 巷 6 號
 http://www.kyec-mit.com.tw
 e-mail: taiwan.kyec@msa.hinet.net

總公司: Tel: (03)328-7888 Fax: (03)328-0770
 台北服務處: Tel: (02)2594-8345 Fax: (02)2596-8846
 台中服務處: Tel: (04)2358-0075 Fax: (04)2358-2646
 高雄服務處: Tel: (07)384-5997 Fax: (07)380-8729
 上海服務處: Tel: (021)31360316 Fax: (021)31360394



營業項目: 天車零件總匯、安全輸電軌道、自動收線器、C型軌、電纜保護鍊條、KBK系統、吊車開關
 良器不限於一物之用: 以上配件, 請參照圖例自行應用

KYEC Safety Power Rails
 Application of Crane, Hoist, Warehouse, Kinds of Assembly Line
 Appointed Mark KYEC
 ISO 9001 Certified Since Year 1993

1. 規格	21. 吊車用鋼索	22. 吊車用鋼索	23. 吊車用鋼索
2. 吊車用鋼索	24. 吊車用鋼索	25. 吊車用鋼索	26. 吊車用鋼索
3. 吊車用鋼索	27. 吊車用鋼索	28. 吊車用鋼索	29. 吊車用鋼索
4. 吊車用鋼索	30. 吊車用鋼索	31. 吊車用鋼索	32. 吊車用鋼索

KYEC 盒型安全電軌 (槽形導軌應用) Trolley Duct
 適用: 各種吊車、吊車系統、專用機位、電動大門、蓄水器...

KYEC GLOBE STAR W Type Power Rail
 320A. 500A. 800A.
 公司簡介
 壹、W型電軌特點 (P.2) 320A (圖) 500A (圖) 800A (圖)
 貳、工程實績照片 (P.4)
 參、選用何種安裝點及叫料 (P.5-7)
 肆、W320A零件、施工圖 (P.8-11)
 伍、W500A、W800A零件圖 (P.12-15)
 陸、尾具工程實績照片

KYEC C型軌扁電纜供電系統
 應用範圍:
 • 吊車軌供電系統
 • 自動電纜收線
 • 吊車軌供電系統
 • 吊車軌供電系統
 • 吊車軌供電系統

KYEC Cable Reel 電纜收線器
 應用範圍:
 • 吊車軌供電系統
 • 自動電纜收線
 • 吊車軌供電系統
 • 吊車軌供電系統
 • 吊車軌供電系統

KYEC Cable Chain
 矽鋼金屬電纜保護鍊條 Protected & Guide Chains
 自動倉儲停車設備機械手臂自動化機械...等運動中的電纜及管類用保護鍊條

KYEC 吊車控制開關 天車零件
 Hoist Push Button 總匯
 一般型 (Common Type)
 多功能型 (Multifunctional Type)
 Single & Double-Speed Type

源傑企業 GLOBE STAR KBK 輕型鋼組合式天車 LIGHT RAIL SYSTEM
 現在工廠生產線上最新利器
 彈性輕便、靈活、快捷特性
 重量80~1000kg; KBK 輕型鋼-工廠用軌的最佳替代品

源傑企業 GLOBE STAR 無重力平衡吊滑車 平衡吊車 無重力手車
 AIR BALANCE HOIST & AIR BALANCE ARM
 客製化省力搬運設備



綠色 節能

大同馬達系列產品

中國GB能效1~3級 高效率馬達

CNS14400 高效率馬達

NEMA Premium 超高效率馬達

大型PM馬達

馬達 (1/4HP-30,000HP)

發電機 (25kVA-12,500kVA)

防爆馬達 (工研院認證及中國上海防爆檢驗站NEPSI低壓、南陽防爆所CQST高壓認證)

澳洲MEPS 2006 高效率馬達

發電機組

大型立式 高推力馬達

大型高壓馬達

歐規IE1~IE3 高效率馬達

您所需求的高效率馬達~盡在大同!

TATUNG 大同股份有限公司

台北馬達業務中心：台北市中山北路3段22號 TEL(02)25984424、25925252 分機2930、2940 FAX(02)25936062
 三峽業務處：新北市三峽區溪東路352號 TEL(02)86761101~4、(02)86766888 分機373、375、387、389 FAX(02)86761839
 羅東重電站：TEL(03)9589481 FAX(03)9589471 中壢重電站：TEL(03)4584027 FAX(03)4576734
 台中重電站：TEL(04)23591262 FAX(04)23593764 嘉義重電站：TEL(05)2856431 FAX(05)2859244
 台南重電站：TEL(06)2532291、2531856 FAX(06)2538196 高雄重電站：TEL(07)2363121 FAX(07)2362674
 大同上海公司：TEL 86-21-57605299 FAX 86-21-57605266

A Sustainable Partner in Stamping and Machining

O.E.M. for all components from Automotive, Motorbike, Electronic, Hardware and Construction industry



Asia Neway Enterprise Co.,Ltd.

ASIA NEWAY
Asia Neway Enterprise Co., Ltd.

E-mail : info@asianeway.com Web : www.asianeway.com

Add. : 8F-2, No.85 Nanyang St., South Dist, Taichung City 40244 Taiwan

Tel : +886-4-2260-6370

Fax : +886-4-2260-1840

TECO

<http://globalsa.teco.com.tw>

電磁接觸器 / 電磁開關

AC/DC Magnetic Contactors

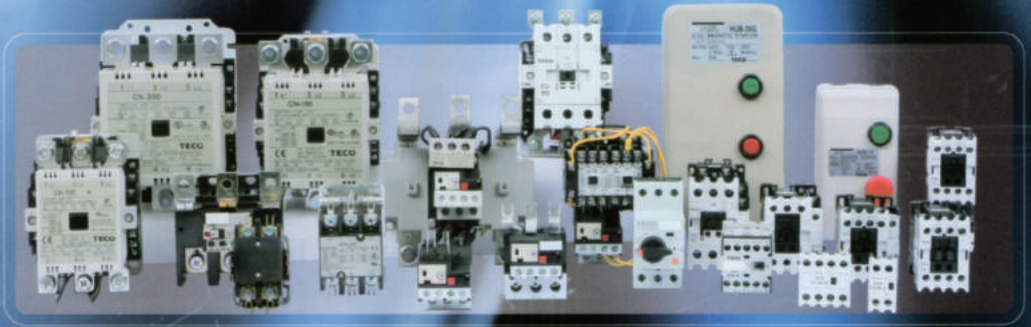

電子式保護電驛

Digital Electronic Over Current Relays



光電開關

Photo-electric Sensors & Plastic Fiber Optics



漏電斷路器

Earth Leakage Circuit Breakers

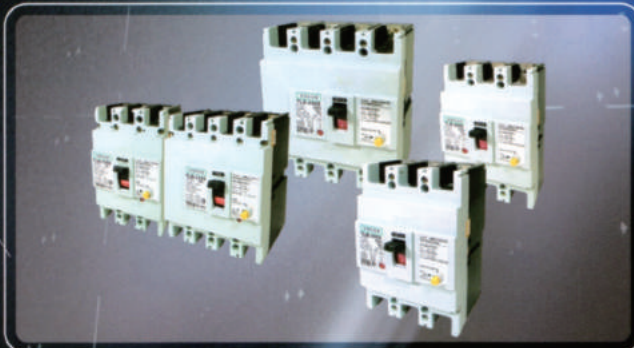

無熔線斷路器

Molded Case Circuit Breakers



東元電機股份有限公司

電控事業部 器具營業處

各區聯絡處 台北 02-66159111 分機2516
台中 04-23173915 分機11
台南 06-2697799
高雄 07-5665259 分機301

TECO Electric & Machinery Co., Ltd.

10F, No.3-1, Yuan Cyu St., Nan-Kang, Taipei 115, Taiwan
Tel : 886-2-66159111 Ext 2510 Fax : 886-2-66152033
<http://globalsa.teco.com.tw>

加貝

YINSH 小零件 成就大世界

盈錫精密工業股份有限公司 YINSH PRECISION INDUSTRIAL CO., LTD.

力量校正實驗室 通過 **TAF** 實驗室認證



Calibration Laboratory
3151

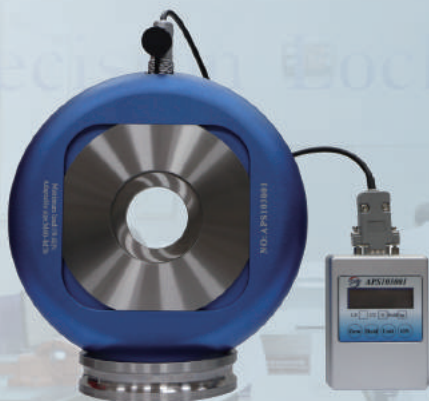

主軸用精密螺帽設計 軸向力感測器 **NEW**

功能：
 測量精密螺帽鎖緊，施予扭力產生軸向力數值
 檢查主軸在組裝時，比對軸向力數據
 可測量M40至M170之螺帽軸向力
 可量測最大軸向力為4000kgf
 已申請相關國內外專利



特別感謝 | 國立勤益科大機械工程系系主任蔡明義、廖能通副教授及相關人員在雙方產學合作上的努力與貢獻



www.yinsh.com
www.yinsh.hdv.tw

盈錫精密工業股份有限公司
 台中市北屯區崇德六路一段31巷26號
 TEL:+886-4-22447899 FAX:+886-4-22452402
 E-mail:service@yinsh.com



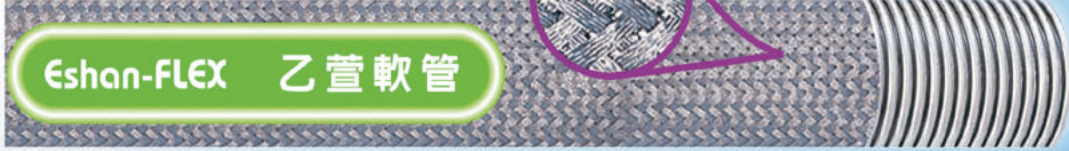

1 軟管 (由令型)

2 軟管 (SM型)

3 軟管 (SN立布)

4 軟管 (被覆橡膠)

5 軟管 (由令型)

6 防爆軟管

7 軟管 (法蘭型)

8 防震接頭 ES-60

9 防震接頭 ES-50

10 防震接頭 ES-50、ES-50H

11 伸縮接頭 (壓接型)

12 伸縮接頭 (牙口型)

13 橫向接頭

14 伸縮接頭 (附外筒)

15 伸縮接頭

16 伸縮接頭 ES-15SG

17 伸縮接頭 ES-40SG

18 伸縮接頭 (附外向)

19 方型伸縮接頭

20 不鏽鋼銅體

21 橡膠軟管 ES-20U

22 橡膠軟管 ES-100

23 橡膠軟管 ES-200

24 橡膠軟管 (法蘭型)

- 伸縮囊 Bellows
- 橡膠軟管 Rubber Hose
- 伸縮接頭 Expansion Joints
- 金屬軟管 Metal Hose
- 防震接頭 Flexible Joints

乙萱企業有限公司 Eshan Technology Co., Ltd.
乙萱科技企業有限公司

新北市鶯歌區尖山路221號 [http : www.eshan.com.tw](http://www.eshan.com.tw)
TEL:(02)2678-8911 FAX:(02)2678-3737 E-mail:esflex@ms33.hinet.net

PLANT FIBER SEPARATING, FIBER MAT WHOLE LINE EQUIPMENT

Palm Fiber and Coconut Fiber Separating , Fiber Mat Whole Line Equipment



抽絲機
Fiber Separating Machine



椰子抽絲烘乾打包機
Coconut Fiber Turn Key Plant
(with separating drying oven
and automatic baler)



打包機
Automatic Baler



植物纖維織片整廠設備
Plant Fiber Mat Whole Plant Equipment



造粒機
Pelletizing Machine



粉碎機
Crushing Machine



椰子纖維/棕櫚纖維/檳麻纖維/木屑/
泥漿-造粒機
Coconut Fiber, EFB Palm Fiber, Wood Chips,
Mud Pelletizing Machine



升逸企業有限公司
Sheng Yzz co.,Ltd

26950 台灣省宜蘭縣冬山鄉自強路35號

NO.35,Zihciang Rd.,Dongshan Township,Yilan County 26950,Taiwan

TEL: +886+3+9906113

FAX: +886+3+9902612

E-mail: chinQyao@ms26.hinet.net

Website: www.coconut.com.tw



貝加萊工業自動化：智能機械開發平台

mapp 模組化軟體技術

專為塑膠、包裝、印刷行業定制化的 mapp 技術和功能模組，大大降低了研發和測試成本。當客戶提出新的需求時，這種模組化技術和方案可以降低複雜性，從而節省工程成本。



亮點

- 輕鬆高效地處理定制化設備
- 降低工程成本
- 即插即用的機器選項
- 為終端使用者調整開發軟體
- 縮短創新週期

整機控制方案

塑膠產業: 射出機, 吹瓶機, 押出機,
包裝產業: 臥式包裝, 貼標機, 套標機
印刷產業: 凹版印刷, 柔版印刷.



貝加萊工業自動化(台灣)有限公司
新北市汐止區新台五路一段96號25樓D室
+886-2-26963507
e-mail: office.tw@br-automation.com

PERFECTION IN AUTOMATION
A MEMBER OF THE ABB GROUP



設備應用規格

列印

最大成形尺寸	230 x 225 x 205 mm
列印速度	40~300 mm/s
列印解析度(層厚)	0.02~0.4mm
噴頭數量	單噴頭
加熱裝置	底板加熱功能
列印材質	PLA、ABS、HIPS..(塑料可於260 °c 溶解皆可使用)
機器噪音	極靜音
連線方式	USB、SD CARD
設備模組化系統	模組化噴頭 模組化進料系統 模組化馬達
列印參數設定功能	支援平均軌跡列印運算功能(包含支架、外殼、填充) 支援機器快速紀錄設定值並快速切換 支援列印途中直接快速更改： 1. 風扇強弱調整 2. 列印速度調整 3. 底板溫度調整 4. 回抽調整 5. 列印擠壓力道 6. 噴頭溫度調整 7. 塑料直徑調整

電腦軟體應用

操作系統	Linux(12.10+) Windows(XP+)
檔案格式	OSX(10.6+) STL, OBJ, DAE, AMF
支架設定	支援手動、自動生成支架
原廠保修	支援破面處理
保固期間	一年全機保固
設備製造地	台灣



鹿國科技
DEER COUNTRY TECH.

02-25232568
台北市錦州街159號3樓-4
E-mail: teambest@seed.net.tw
http://www.deercountry.com.tw

- 因印刷油墨差異，產品實際的色彩可能和本型錄中所示的色彩有所不同，本型錄中的影像並非實際相片，且細節可能有些許差異。

整合模組化進料力道調節系統

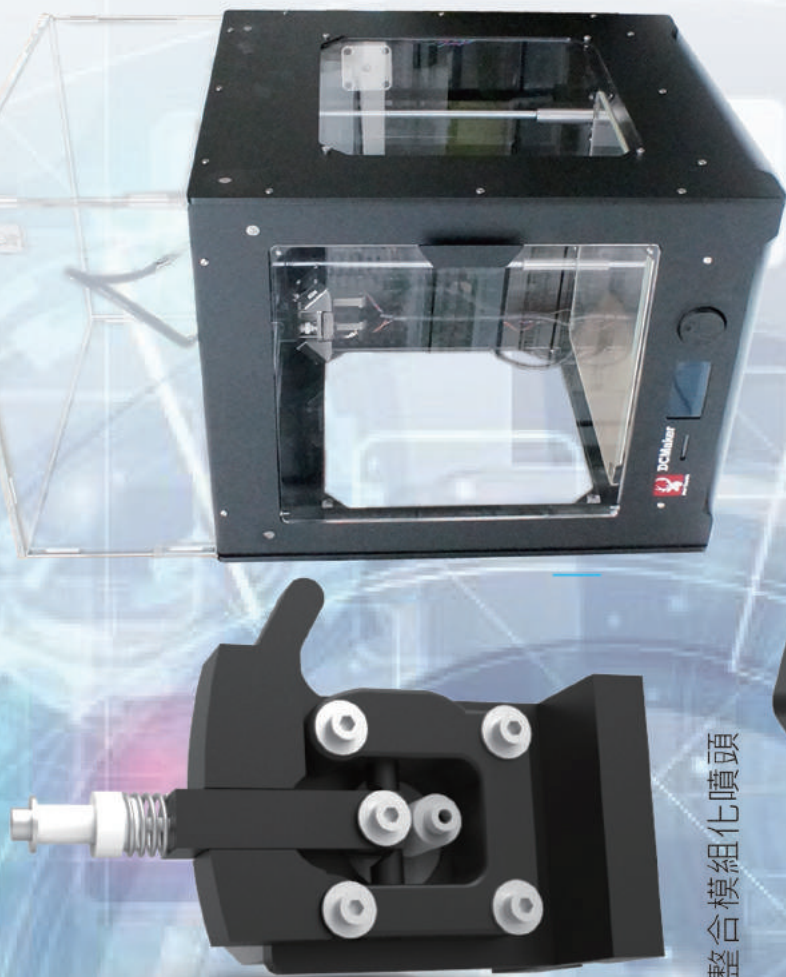

整合模組化噴頭

緊縮滑動軸承降低震動

環狀高速散熱系統
進料重整系統

強化風流導引

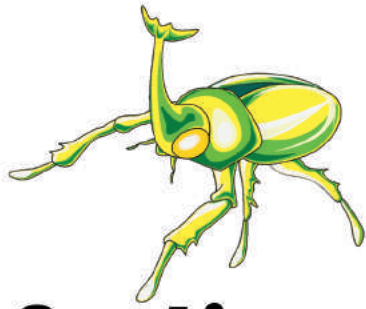

Protima®
壓力桶專業製造商
PROFESSIONAL MANUFACTURER
IN PAINT PRESSURE TANK FIELD

Certificates:

- ISO9001 : 2008
- PED 97/23/EC . CE0035
- ATEX 94/9/EC  II 2G DcpX
- 台灣專利 : PAT NO. M 370632
- 中國專利 : PAT NO.1440588
- PCT NO. 070289

PRESSURE TANK

• 不鏽鋼材質(Stainless steel)



經濟型(Economy Type)



氣動型(Auto Type)



經濟型(Economy Type)



氣動型(Auto Type)

DIAPHRAGM PUMP



漏斗式(Bottom outlet)



HAD-5
台車式攪拌泵浦(PAT.)



LAD-1SS
圓蓋式攪拌泵浦(PAT.)

AUTO AGITATOR

HA-1
手持式攪拌器(PAT.)



CA-1
夾式攪拌器

益源興企業有限公司

YE YUAN HSIN ENTERPRISE CO., LTD.

Tel : 886-4-23313791 Fax : 886-4-23313903

台灣台中市霧峰區仁義路68號

www.pressuretank.com.tw E-Mail : protima0705@yahoo.com.tw

自動化找盟立



自動化產業設備整合的領導品牌

TFT-LCD製程及物流設備



潔淨室自動倉儲



LCD製程自動傳輸系統



In-Line Aging



Dense Pack 傳輸自動化系統



機器人應用系統

Robotic System

銲接、加工取放、點銲
去毛邊拋光、塗膠切
割、摺邊、灌注澆注、
浸漿砂、裝箱堆疊。



太陽能板雷射劃線機

Laser Scribe for Thin Film

可應用在TCO、a-Si、Al等薄
膜以及BIPV製程之切割劃線。
採In-Line方式設計，以輸送
機或機械手臂等全自動銜接前
後製程。



物流系統

Material Handling System

完整的系統整合力，提供客
戶具安全性，高效率及最適
用之自動倉儲物流系統。

可程式控制器與人機介面

Programmable Logic Controller And Graphic Panel

大型、中型、小型PLC
多種尺寸彩色/單色人機界面



盟立自動化股份有限公司

總公司/30077台灣新竹市科學園區研發二路3號
TEL: (03)5783280 FAX: (03)5780408

盟立自动化科技(上海)有限公司

上海市200131外高橋保稅區華申路198號(1-3樓)
TEL: (021)58660171-210-1-804
FAX: (021)58660171-210-1-703-90

台北辦事處 台北市大安區信義路四段138號3樓
台中辦事處 台中市南屯區文心南五路255之1號
台南辦事處 台南市北區文賢一路130號
南科辦事處 台南縣新市鄉環東路一段31巷12號3樓

上海TEL:(021)58660171 FAX:(021)58660182
廣州TEL:(020)87651234 FAX:(020)87659293
重慶TEL:(023)67752125 FAX:(023)67743001
深圳TEL:(0755)82190086 FAX:(0755)82190083

TEL: (02) 27541369
TEL: (04) 24736565
TEL: (06) 3506212
TEL: (06) 5053858

寧波TEL:(0574)27726000
蘇州TEL:(0512)62563681
武漢TEL:(027)84671707
福州TEL:(0591)87724497

FAX: (02) 27018037
FAX: (04) 24736363
FAX: (06) 3506216
FAX: (06) 5053859

FAX: (0574)27726006
FAX: (0512)62563680
FAX: (027)84671325
FAX: (0591)87724497

ATLANTIS 昶特有限公司

5118我要儀表 www.5118.tw



數位壓力表&開關
Pressure gauges & Switch



溫度表
Thermometers



傳送器
Transmitter

◆ 另有產業客製目錄，歡迎免費索取



ATLANTIS
昶特有限公司

TEL : 886-2-28203405 FAX : 886-2-28203406
E-MAIL : nori@atlantis.com.tw, ian@atlantis.com.tw
地址 : 112 台北市北投區

瑞典OAS Sterilizer 3000

Sterilizer 3000

專業級臭氧機



去除異味

Sterilizer 3000 快速且永久消除惱人的異味，如煙酒味、黴菌味、寵物體味促使環境回復到新鮮和健康的狀態。



消除過敏原產生的影響

Sterilizer 3000 中和來自許多常見的過敏原如花粉、塵蟎糞便、黴菌和寵物毛髮的刺激...等。使用Sterilizer 3000於過敏原汙染區將會解除來自過敏原的影響。



應付黴菌問題

一般來說，光是清潔被黴菌影響的區域是不夠的，而且黴菌很有可能會回到原處。Sterilizer 3000能夠有效地中和黴菌孢子並抑制黴菌滋生。



歐亞新有限公司

INNOVATION FOREMOST ASIA LTD.

高雄市前鎮區佛中路64號3樓

TEL : +886-7-269-3557

web : www.oas.tw.taiwantrade.com

E-mail : sophie@innovafomosa.com



數控分度盤

CNC ROTARY TABLE

徵求代理商
Agent Wanted



⬇ FEH系列 五軸搖籃式
FEH Series 5-Axis Tilting
Swiveling Rotary Table



⬇ SUA系列 氣壓碟式剎車
SUA Series Pneumatic Brake



⬇ SUH系列 油壓圓周環抱剎車(迴轉缸+夾頭)
SUH Series Hydraulic Full Circumference
Brake with cyliner and chuck



⬇ SUH-255 治具組
SUH-255 jig



⬇ FEUH-120 五軸頭
FEUH-120 5-axis Milling Head

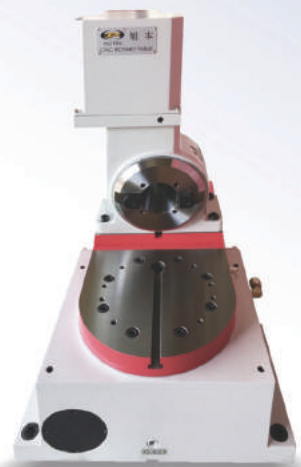

⬇ STD-100 磨刀專用分度盤
STD-100 Grinding Type
Rotary Table



⬇ STH-255 數控搖擺頭
STH-255 Swiveling Spindle Head

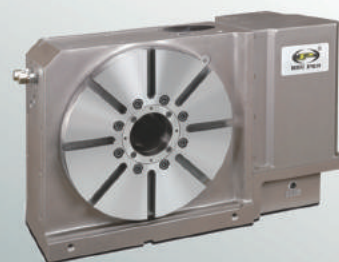

⬇ SUHI系列 齒式數控
SUHI Series Tooth Type
Hydraulic Positioning
CNC Rotary Table

旭本國際精密機械股份有限公司

HSU PEN International Precision Machinery Co., Ltd.

42078 台中市豐原區富陽路351號

No.351, Fuyang Rd., Fengyuan Dist., Taichung City 420, Taiwan

TEL : 886-4-2522-5378

FAX : 886-4-2523-5098

Web : www.hsuden.com.tw

E-Mail : hsuden@ms14.hinet.net



專業數控製造 通用型及車銑床專用數控

Common type & Lathe and Mill CNC Controller

特色：

1. 控制器畫面規劃 <方便> 且 <簡單>
The controller screen planning <convenient> and <Simple>
2. Hcon、Screen-Editor、PLC-Edit操作介面 <簡單> 易學
Hcon、Screen-Editor、PLC-Edit User interface <simple> to learn
3. 對話式操作，大幅縮短教育訓練的時間
Interactive Program Edit, shorten training time
4. 專屬手持盒+控制器操作
Manual control box operation
5. 客戶可自行自訂特殊 G-code 靈活性高
User make special G-code, high flexibility
6. 各軸均可單獨設定開迴路或閉迴路控制
Each axis can be set individually for open-loop or closed-loop control.



H6DSMCB+HMCB
手持盒式數控



H6DS-T
簡易型車床
Lathe for convenient type



H6DL-T
車床 / Lathe



銑床 / Mill
H6DL-M



H4DS+HMI

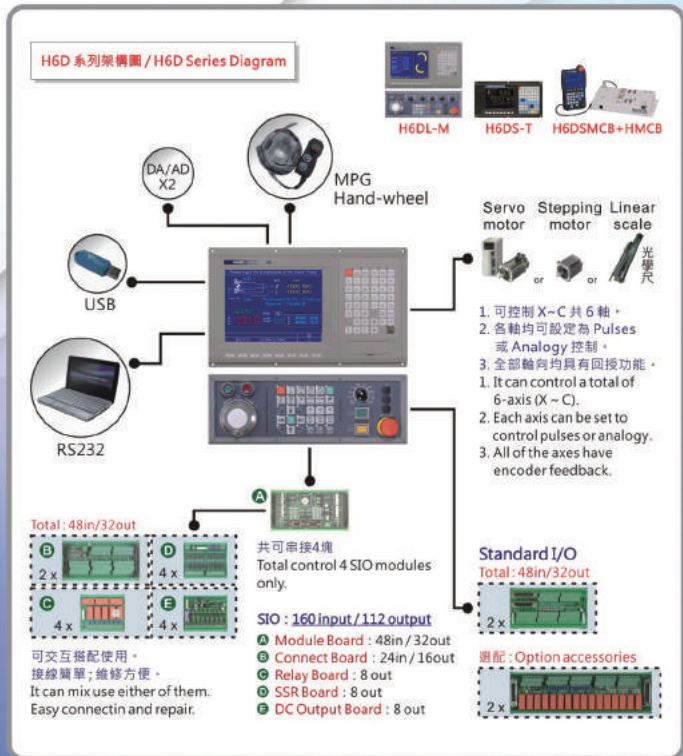

特色 (Features)

操作方便(直覺化設計)簡單操作, 可配合使用者修改操作介面
Easy operation (intuitive operation)
It can be used with the user to modify the user interface.

自動流程採 G-code 順序控制, 使用者可自行修改其控制流程
(必要時可外接鍵盤或滑鼠)
Program process use G-code sequence control, users can modify their own control flow. (If necessary, an external keyboard or mouse)

性價比優於 PLC (價格低於相同規格 PLC 系統)
Cost-effective than external PLC.
(Price is lower than the same specification of external PLC)

具有手輪及簡易教導功能
MPG hand-wheel operation & Simple Teach function.

模組化 IO / 軸向獨立接頭 / 配線維修方便
Modular IO / Independent axial connector / Easy wiring and maintenance.



The company manufactures dust collectors for industry use. All products with CE certificate. LS series with CE and ATEX explosion-proof certificate. Our products can be use in many different industries to collect many different kind of dust.

Such as

- Metal processing ... graphite, titanium, machine tool, etc.
 - Food processing ... flour, tea powder, etc.
 - Chemical industry.
 - Painting industry.
 - Car industry.
 - Laser industry.
 - Woodworking industry.
 - Pharmaceutical industry.
 - Plactics industry.
- 專業集塵設備製造商
 - 全系列機型均符合歐盟CE認證
 - 各類工業粉塵處理設備
 - 防爆消防型集塵設備(ATEX防爆認證)
 - 油霧回收系統



UH-DC1



LS-500ACD



LS-500E



LS-1000E



DC-103



UFO-102B / UFO103B



UH-030



UH-150

優順益有限公司

地址：台中市神岡區神洲路130巷21弄5號
 電話：+886-4-2527-3737
 傳真：+886-4-2520-4800
 信箱：usonic.sales@msa.hinet.net
 網站：www.usonictw.com

USONIC INTERNATIONAL CO., LTD.

Address: No.5, Aly. 21, Ln. 130, Shenzhou Rd.,
 Shengang Dist., Taichung City 42942, Taiwan (R.O.C.)
 Tel : +886-4-2527-3737
 Fax : +886-4-2520-4800
 E-mail : usonic.sales@msa.hinet.net
 Website : www.usonictw.com



WOLF'S HEAD
狼頭牌

ONE-STOP SOLUTION

國際品質 台灣製造 性能全面革新

Made in Taiwan



ISO 9001:2008

PA-600T

手動式吸油機
Manual Fluid Extractor

6.5L



PA-800T

手動式吸油機
Manual Fluid Extractor

8.5L



PA-1000T

手動式吸油機
Manual Fluid Extractor

9.5L



KG-30A

手動式黃油機
Manual Grease Dispenser

30L



APO-50A

氣動式黃油機
Pneumatic Grease Dispenser

50L



APO-200C

氣動式黃油泵浦
Pneumatic Oil Pump Set

適用 For
200L



KT-700-L3

折疊式手推車
Polyethylene Folded Cart
尺寸Dimension:610x400x780mm

荷重
Loading Capacity
150kg



底部鋁合金加進機，堅固耐用
Durable deck reinforced by
aluminum supports underneath

KT-800-L3

折疊式手推車
Polyethylene Folded Cart
尺寸Dimension:680x430x800mm

荷重
Loading Capacity
200kg



四角防撞設計，不易撞傷車身
Corner protector

KT-900-L3

折疊式手推車
Polyethylene Folded Cart
尺寸Dimension:810x485x945mm

荷重
Loading Capacity
300kg



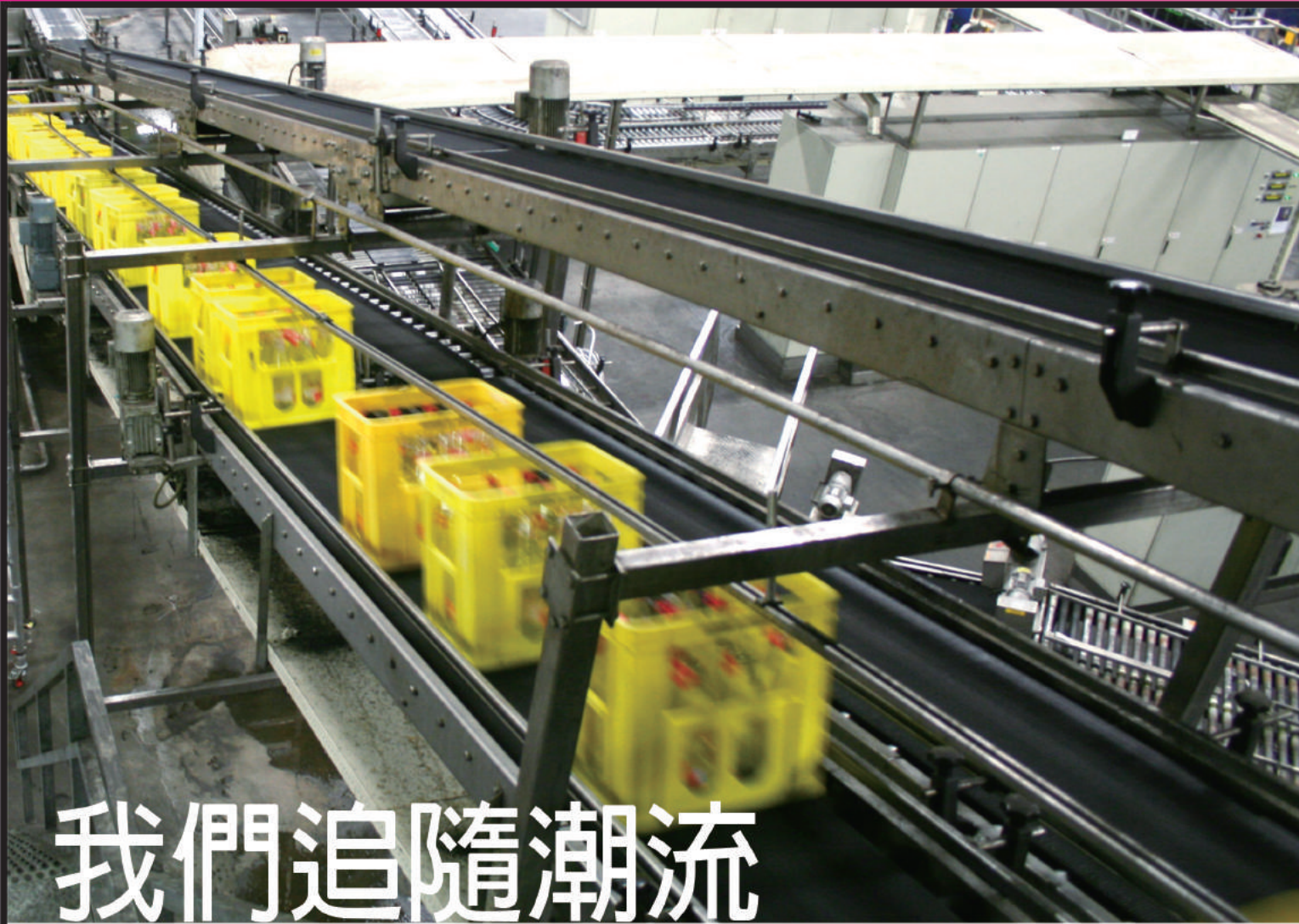

我們追隨潮流

SIEGLING 皮帶、輸送帶的專家

西格林(SIEGLING TRANSILON)工業皮帶，適用於各種現代化工業；如食品、機械、物流、運輸、紡織、木材、煙草、鋼鐵、機場(阻燃皮帶)、運動器材(跑步機帶)、大理石等，依各種特殊需求皮帶SIEGLING均有適用的皮帶。

如電子業，SIEGLING有專業的抗靜電皮帶 $1 \times 10^{7-8\Omega}$ ，及特殊需求的導電輸送皮帶，如 1×10^4 屬高科技業的需求而訂定。

SIEGLING有完整的產品，適於各式各樣的使用環境需求，如有特殊情況，可依客戶之要求提供一切設計及建構，例如下列特殊的皮帶、轉彎、漩渦式轉彎、跑步機皮帶、爬坡式輸送帶及裙邊、擋板的加工輸送皮帶...等。



FDA食品輸送帶



物流轉彎帶



跑步機皮帶



爬坡式輸送帶



特殊功能輸送帶



食品皮帶

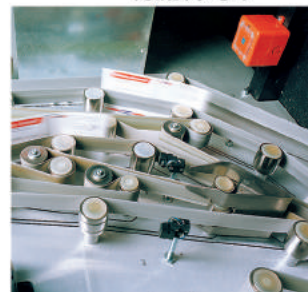

傳動帶



MOVEMENT SYSTEMS

台灣區總代理

立磐企業有限公司

REGO INTERNATIONAL CO., LTD.

114 台北市內湖區安美街163號6樓

TEL:+886-2-2791-0709 FAX:+886-2-2794-5704

<http://www.rego-international.com/>



印花導帶



塑鋼網帶



每個切屑 都有一個故事

TMU^{TP}

TMU 刀具監控系統，
用於在切割機上進行
刀具破損和刀具磨損
監控

timtos 2017 攤位
B0718



MARPOSS

馬波斯精密股份有限公司 Marposs Company Limited
40252台中市南區復興路二段120-3號4樓
4F, No.120-3, Sec.2 Fuxing Rd.,
TAICHUNG CITY 40252, TAIWAN R.O.C.

Precise calibration



WIKAL
Part of your business

Multifunctional Process Calibrators CEP-Series

- Robust and compact hand-helds
- Highest accuracy
- Integrated measurement and simulation functions



WIKAL
Part of your business

Pressure balance CPB5000

- 500 euros discount when replacing an old deadweight tester



WIKAL
Part of your business

Application abgelassen

Pressure Controller

- Fully automatic calibrator for smallest differential pressures
- Integrated pump for highest test point stability



WIKAL
Part of your business

High-Speed Controller CPC3000

- Controls any pressure from 0 ... 100 % within 3 seconds
- High stability up to 0.004 %
- Easy handling via touchscreen



WIKAL
Part of your business

Precision Digital Pressure Gauge CPG1000

- High accuracy
- Rugged stainless steel case
- Complete service kits



WIKAL
Part of your business

Compact multi-function calibrator CPH6600

- Reference sensor and pressure generation combined in one instrument
- Maximum ease of use through integrated electrical pump



WIKAL
Part of your business

Under Pressure CPP5000/CPH6400

- Service under pressure up to 5000 bar
- High accuracy service and calibration tool (0.15%)
- Special designed pump for quick and easy test-pressure generation



WIKAL
Part of your business

Dry Well Calibrator Series CTD9100

- Wide temperature range
- Compact and solid housing
- Ideal for on-site measurements



WIKAL
Part of your business

Choose WIKAL. Your professional calibration partner for:

- Pressure and temperature calibration
- Mobile calibration service
- Maintenance and service



WIKAL
Part of your business

Multi-function calibrator CTM9100-150

- Four functions combined in one instrument
- Dry well calibrator, micro calibration bath, surface calibrator and infrared calibrator



WIKAL
Part of your business

High-temperature dry well calibrator CTD9100-1100

- Realisation of temperatures up to 1100 °C
- High accuracy
- Special insulation to protect user against burns.



WIKAL
Part of your business

Aiming - Shooting - Measuring CTR1000, CTI5000

- Fast, flexible and simple on the basis of infrared measurement
- Touchless temperature measurement
- Testing of infrared hand-helds



WIKAL
Part of your business

Air data test set controller CPA8001

- For calibrating altimeters, air-speed and rate-of-climb indicators
- Interchangeable sensors
- Easy operation via large touchscreen

WIKAL
Part of your business

台灣威卡儀器有限公司
WIKAL Instrumentation Taiwan

桃園縣平鎮市民族路雙連二段118巷53弄26號

TEL : 886-3-420-6052

FAX : 886-3-490-0080

E-mail : info@wika.com.tw

http://www.wika.com.tw

連續式封口機
CONTINUOUS SEALING MACHINE



封口機常見用途：
豆干、肉乾、蜜餞、
面膜、五金零件等各
種塑膠袋封口用。

Applications :
For the sealing of PE
bags containing dried
bean curd, beef jerky,
masks, metal
parts ...etc.

精密自動鑽夾頭
KEYLESS DRILL CHUCKS



- 自緊式鑽夾頭
- 精密筒夾
- 圓磨床傳動夾
- Keyless Drill Chuck
- Collects
- Driving Carrie

臥式自動包裝機
HORIZONTAL AUTOMATIC PACKING MACHINES



包裝機常見用途：
麵包、餅乾、速食麵、
鳳梨酥、冰棒、巧克力、
太陽餅、糖果、香皂等
類似固形物。

Applications :
Bread, Crackers, Instant
Noodles, Pineapple
Cakes, Ice Bar, Chocolate,
Suncakes, candy, soap
etc, and other similar
solid products.

環保技術服務
ENVIRONMENTAL TECHNOLOGY SERVICES



- 各類環保許可文件申辦
- 土壤及地下水污染調查
- 水及廢水處理
- the Environmental Permit Applications
- Investigation of Soil and Groundwater Contamination
- Water and Wastewater Treatment

凱毅科技有限公司
KAI-E TECHNOLOGY CO.,LTD

436 臺中市清水區民族路二段337巷7號

屏東服務處:

900 屏東縣屏東市瑞光路二段144號

Tel: 886-8-7363345 Fax: 886-8-7363347

E-mail: kaietech6077@gmail.com



鼎強國際行銷有限公司
Team Best Marketing Int'l Co., Ltd.

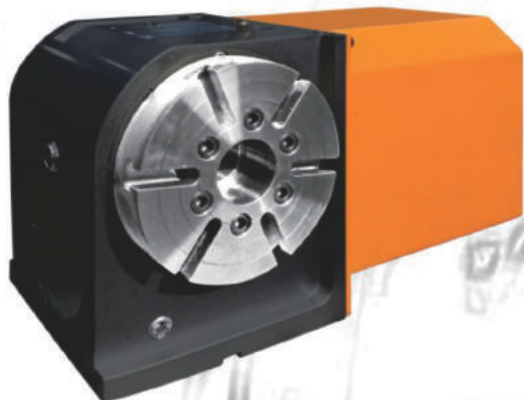

英特士凸輪科技有限公司
ENTRUST CAM TECHNOLOGY CO., LTD.

地址：新北市板橋區大觀路三段36巷17-1號

TEL：+886 2-2686-0870

FAX：+886 2-2686-0879

Web：www.entrustdex.com

E-mail：service@entrustdex.com

零背隙 | 高轉速 | 高精度

昌德貿易 OMRON 專業代理商 · 自動化設備電控產品最廣

馬達狀態檢測 OMRON K6CM

現象	振動	發熱	電氣阻抗 低下	過電流
軸受磨耗	✓	✓		✓
絕緣劣化			✓	
過負荷	✓	✓		✓
欠相運轉		✓		

軸受磨耗

EtherNet/IP

※馬達狀態不再需要專業人員來判斷維護時間，透過數據化分析告訴你何時需要維護!!

電源供應器 IoT 對應 OMRON S8VK - X

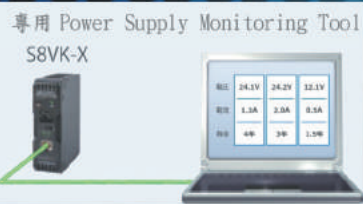
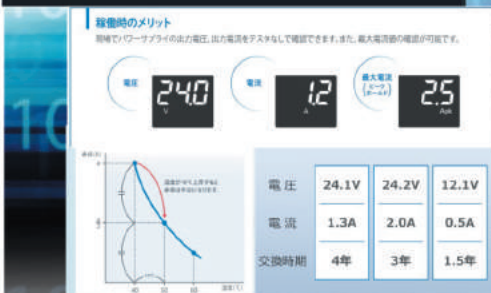

EtherNet/IP Modbus

※透過使用電源狀態可視化，在設備發生故障之前實現有計劃的維護，進而有效的維持產能。

超精密電子壓床 JP-M 系列

- 不受環境變化影響的穩定運動
- 任何人都可以輕鬆使用的簡單操作

超高精度的可靠性，重複精度可達 $< 1\mu$ ，垂直度可達 1μ

主軸往復速度 1200次/分鐘

加壓能力：250kg 與 3000kg





士林FA產品，為您創造最高價值！

士林品牌

- 人機介面 EC200系列
- 小型PLC AX1S/AX1N/AX2N系列
- 溫控器 WT/SD系列
- 變頻器 SS2/SE2/SF-G系列
- 伺服系統 SDA/SDB系列



人機介面
Human Machine Interface



PLC
Programmable Logic Controller



變頻器
Inverter

伺服系統
Servo System



溫度控制器
Temperature Controller



代理品牌

- 三菱 人機介面、小型PLC、中大型PLC、變頻器、伺服系統、線性馬達
- 產研 變頻器
- Panasonic 感測器、雷射標誌機
- SHIMPO 減速機
- C K D 空壓產品
- PATLITE 信號燈、蜂鳴器

總公司 111台北市中山北路6段88號16F
 自動化事業處 304新竹縣新豐鄉中崙村7鄰234號
 台北分公司 104台北市長安東路一段9號3F
 桃園/新竹分公司 304新竹縣新豐鄉中崙村7鄰234號
 台中分公司 407台中市台中港路三段134-3號
 台南分公司 701台南市永康區永大路三段439號
 高雄分公司 807高雄市三民區中華二路250號

TEL : 02-2834-2662 FAX : 02-2836-6187
 TEL : 03-5 9 9-5111 FAX : 03-5 9 0-7173
 TEL : 02-2541-9822 FAX : 02-2521-3636
 TEL : 03-5 9 0-5200 FAX : 03-5 9 0-2167
 TEL : 04-2461-0466 FAX : 04-2461-0468
 TEL : 06-2 0 1-8979 FAX : 06-2 0 1-7079
 TEL : 07-3 1 6-0228 FAX : 07-3 1 6-0226



全密式滑台 CLEAN ROOM

規格 Type	產品 Product	
最大水平載重 Max payload (Horizontal/kg)	C70	C90
最大垂直載重 Max payload (Vertical/kg)	12	25
行程 Stroke(mm)	50-400 (+25mm)	50-800 (+25mm)



特殊型滑台 LINEAR ACTUATOR (SPECIAL)

規格 Type	產品 Product			
最大水平載重 Max payload (Horizontal/kg)	T028	T204	T250	T350
最大垂直載重 Max payload (Vertical/kg)	3	160	250	350
行程 Stroke(mm)	15-105	50-1100	50-1250	50-2000



電動微調滑台 MOTORIZED LINEAR STAGE

規格 Type	產品 Product				
最大水平載重 Max payload (Horizontal/kg)	40	60	80	100	120
最大垂直載重 Max payload (Vertical/kg)	5	5	15	20	20
行程 Stroke(mm)	15	20	30	40/50	50/70

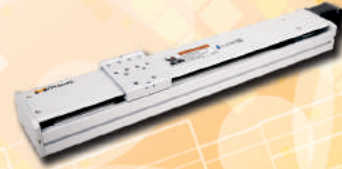

低組裝滑台 LINEAR ACTUATOR (LOW)

規格 Type	產品 Product	
最大水平載重 Max payload (Horizontal/kg)	FR82	FL82
最大垂直載重 Max payload (Vertical/kg)	6	6
行程 Stroke(mm)	50-700 (+25mm)	50-700 (+25mm)



螺桿滑台 LINEAR ACTUATOR (SCREW)

規格 Type	產品 Product						
最大水平載重 Max payload (Horizontal/kg)	R060	R080	R108	R138	R178	L080	S078
最大垂直載重 Max payload (Vertical/kg)	12	30	30	90	120	15	15
行程 Stroke(mm)	50-800 (+50mm)	50-1000 (+50mm)	50-1000 (+50mm)	50-1200 (+50mm)	50-1450 (+50mm)	50-1000 (+50mm)	60-1020 (+60mm)

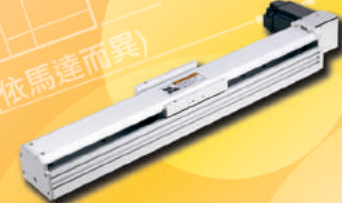

皮帶滑台 LINEAR ACTUATOR (BELT)

規格 Type	產品 Product					
最大水平載重 Max payload (Horizontal/kg)	R060	R080	R108	R138	R178	L080
最大垂直載重 Max payload (Vertical/kg)	10	20	30	50	60	12
行程 Stroke(mm)	50-800 (+50mm)	50-1350 (+50mm)	50-1600 (+50mm)	50-2000 (+50mm)	50-3000 (+50mm)	50-1500

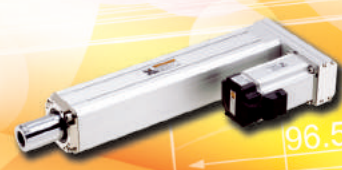

電動缸 POSITION CYLINDER

規格 Type	產品 Product							
最大水平載重 Max payload (Horizontal/kg)	P028	P045	P065	P095	HP65	HP95	FRP82	FLP82
最大垂直載重 Max payload (Vertical/kg)	3	60	150	160	150	600	6	6
行程 Stroke(mm)	25-150 (+25mm)	25-400 (+25mm)	50-500 (+50mm)	50-800 (+50mm)	50-600 (+50mm)	50-800 (+50mm)	50-400 (+25mm)	50-400 (+25mm)



雙馬達滑台 LINEAR ACTUATOR (DOUBLE)

規格 Type	產品 Product			
最大水平載重 Max payload (Horizontal/kg)	N60H	M80L	M80H	D138
最大垂直載重 Max payload (Vertical/kg)	12	30	50	90
行程 Stroke(mm)	50-350	50-450	50-450	50-1000

專業評估·深耕服務·就是專家的選擇

www.m-pro.com.tw

(台灣)TEL:+886-988-905-068

(中國)TEL:+86-139-10371490

mpro.tech@msa.hinet.net



Motion™
PROMOTE YOUR PRODUCTS

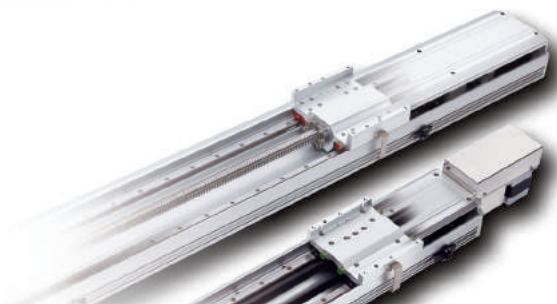

TANSHING by HOSEA

和昕精密科技有限公司 數控旋轉分度盤



歷久彌新 超越巔峰

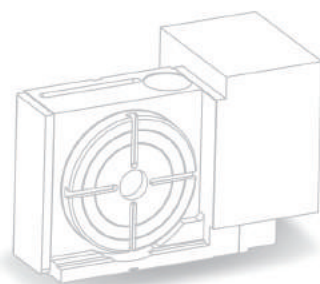
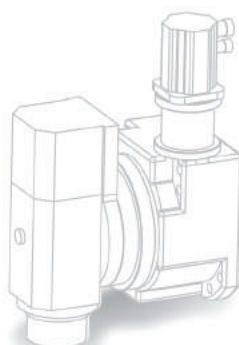
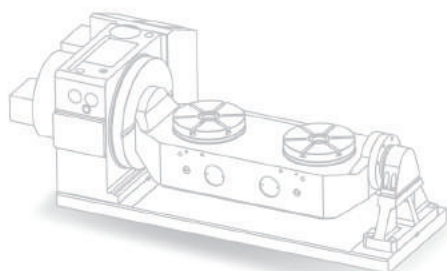
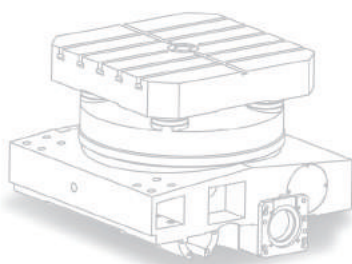

TANSHING by HOSEA

和昕精密科技有限公司 HOSEA PRECISION CO., LTD.

電話: 886 4 2531 9551 <http://www.tanshing.net>

傳真: 886 4 2535 5734 mail: sales@tanshing.net

地址: 台灣台中市神岡區三和路131巷26號

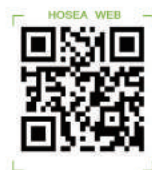
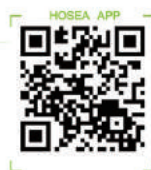

代理商 杭州千島拓新進出口有限公司

電話: 0571-83716888 傳真: 0571-83716999
E-mail: lipengfeng@chadox-tosun.com

代理商 杭州潭興精密機械有限公司

電話: 0571-82833368 傳真: 0571-82837378
www.hztanshing.com mail: zjf@hztanshing.com

售服中心 潭興(青島)設備技術有限公司

電話: 0532-84962820 傳真: 0532-84962821
E-mail: jay.zang@tanshing.net



ISO-9001 CERTIFIED

專業設計製造各種液壓機械及液壓汽缸

SPECIALIZING IN VARIOUS KINDS OF HYDRAULIC MACHINES AND CYLINDERS

Broaching Machine Process--Key way, Gear, Spline, Rasp Cut
拉床 適合各種加工—鍵槽、齒輪、方柱槽、棘齒



簡易型 Simple Type



自動回轉盤式 Auto Broaching Machine

Tester Machine



氣密水壓試漏機
Leakage Tester Machine



面粗度測試機
Surface Roughness Tester Machine

Die Casting Trim Press (CE MARK)

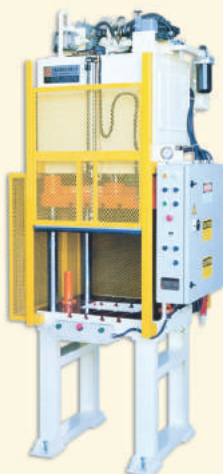

STP-30 TONS



STP-75 TONS

C Frame Hydraulic Press



High-Speed Press (MAX.100Tons)

Hydraulic Cylinders



ISO, MILL TYPE Hydraulic Cylinders
(MAX. Bore 500MM Stroke 5000mm)



Heavy Hydraulic Cylinders
(MAX. Bore 1000mm)



正陽企業股份有限公司
SUNNY ENTERPRISES CO., LTD.

9, LANE 56, AN KANG RD., NEI-HU DIST, TAIPEI
台北市內湖區114安康路56巷9號
TEL:886-2-2791-2121(11線) FAX:886-2-2791-0871
http://www.sunnyent.com.tw E-mail:sunny@sunnyent.com.tw





裕祥精機工業股份有限公司
ISHAN PRECISION INDUSTRY CO., LTD.

Quality Service, and Innovation
are Our Consistent Goals

Dealers Wanted

**CENTRALIZED
LUBRICATION SYSTEMS**
集中式潤滑系統



裕祥精機工業股份有限公司

43445台中市龍井區台西南路256巷28弄5號
電話: +886-4-26302881~3
傳真: +886-4-26302880

ISHAN PRECISION INDUSTRY CO., LTD.

NO. 5, Alley 28, Lane 256, Tai Si S. Rd.,
Lung Ching District, Taichung, 43445 Taiwan
Tel: +886-4-26302881~3 Fax: +886-4-26302880
Website: <http://www.ishan.com.tw>
E-mail: allen.shan@ishan.com.tw / chris.tsai@ishan.com.tw





Gas Compressor System Specialist

Atlas Copco

二十八年經銷商

元寧企業有限公司

YUARN NIRING CO.,LTD.

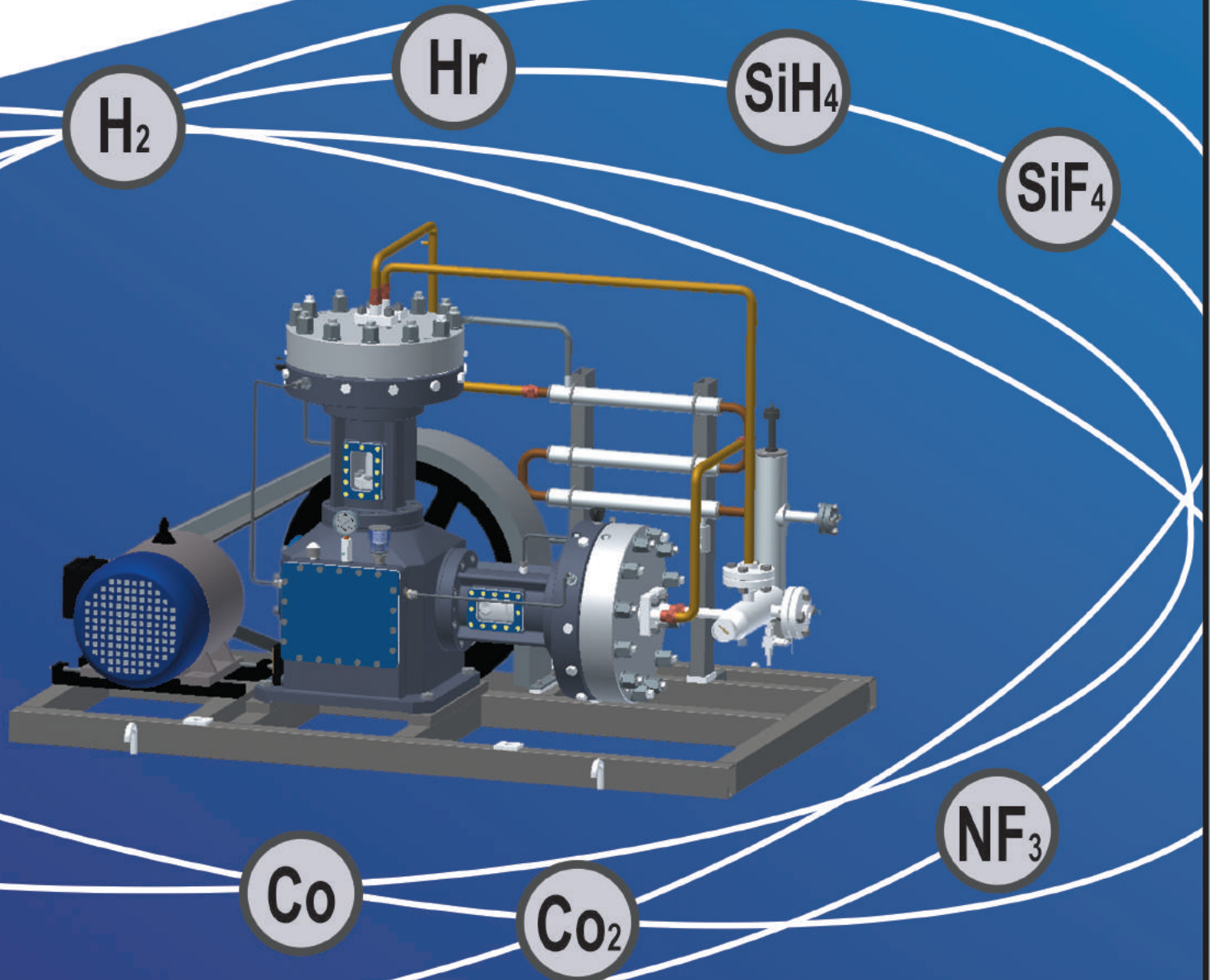

專業特殊氣體壓縮純化

氣體純化設備
 無油式氣體增壓機
 特殊氣體壓縮設備
 高效能冷凍/吸附組合式乾燥機
 空壓機暨附屬設備

台灣總公司
 新竹縣新豐鄉康樂路一段169-6號
 TEL:03-5597231 FAX:03-5597230
www.taiwancompressor.com
 大陸蘇州分公司
 蘇州市吳中區東苑路月苑街116號
 TEL:0512-65134509 FAX:0512-65134511
 大陸南通分公司
 南通市崇川開發區中南世紀城5-105號
 TEL:0513-85019712 FAX:0513-85019153

Right Angle Gear Head 轉向齒輪減速機

產品特色 Features



Patented output mount design for versatile applications.
專利的輸出端設計讓組合運用更具彈性



Double high quality taper bearings for maximum axial and radial loads to prolong operational life.
雙錐度軸承的設計增加了徑軸向的負載能力與使用壽命

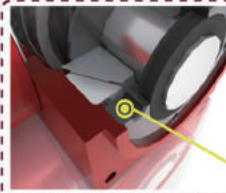

Axial compression to increase concentricity and engagement between shaft and bearing.
軸向的迫緊壓力確保心軸與軸承間的同軸與貼合度



Unique wear resistance treatment on spiral bevel gears ensure high durability.
特殊的抗磨處理提升了螺旋傘齒的耐磨耗性

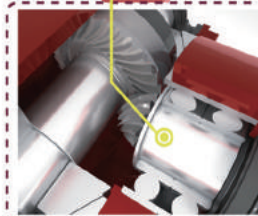
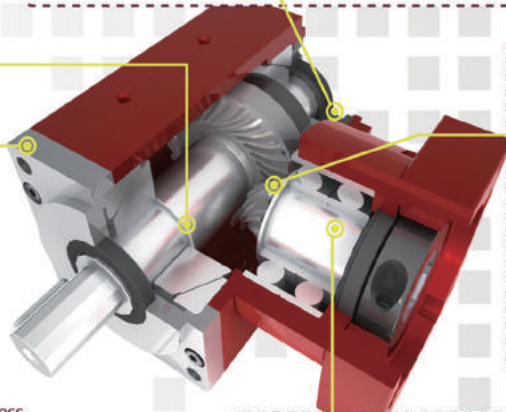

Double ball bearing for stable operation in high speed.
運用雙軸承設計以增加高速旋轉時的穩定性

- 堅固鋁合金殼體的轉向組合結構
Right angle structure with aluminum alloy housing for highest stiffness.
- 密閉式全油封設計確保潤滑油脂不洩漏
All grease filled double oil seal design ensures no messy oil leaks in any orientation.
- 低耗損精密齒輪設計傳動效率高達95%
Precision spiral bevel mechanism to raise transmission efficiency above 95%.
- 內部組件採用經熱處理之高強度合金鋼材，足堪應付嚴峻的工作環境
Hardened alloy steel made components for reliability under harsh environment.

Planetary Gear Head 精密行星式齒輪減速機

產品特色 Features

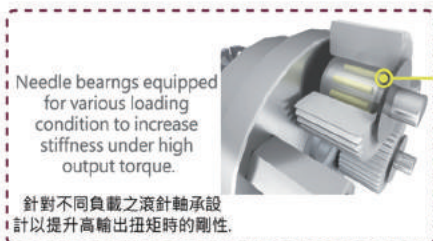

Needle bearings equipped for various loading condition to increase stiffness under high output torque.
針對不同負載之滾針軸承設計以提升高輸出扭矩時的剛性



Close type planet carrier provides high rigidity.
半封閉式齒輪架以提高結構剛性



All grease filled double oil seal design ensures no messy oil leaks in any orientation.
密閉全油封設計確保潤滑油脂不洩漏

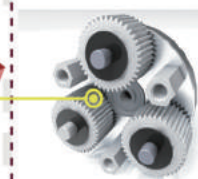

Planet gear train provides compact size yet high transmission efficiency.
行星齒輪設計發揮體積小高傳動效率的特性



Patented output mount design for versatile applications.
專利的輸出端設計讓組合運用更具彈性

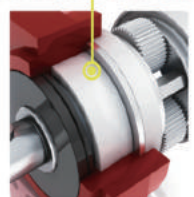

Front two deep groove ball bearings provide high speed stability and radial loads.
前端雙軸承的支撐設計增加高速運轉時的穩定性與徑向承載能力

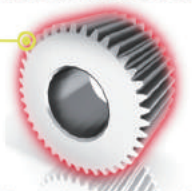

Alloy steel made gears with special heat treatment for superior wear resistance and strength.
齒輪以合金鋼材精密加工經特殊熱處理以增加強度與耐磨耗性



中國氣動工業股份有限公司 CHINA PNEUMATIC CORPORATION

11-2, Sungkiang S.Rd., Chungli Industrial Park, Chungli, Taiwan 32062

32062 桃園縣中壢工業區松江南路11-2號

TEL : 886-3-451-3080 FAX : 886-3-462-7713 886-3-451-3613

www.airtools.com.tw

亞洲總代理
ASIAN AGENT



夾治具零組件領導品牌

追求卓越、堅持品質

Committed to Excellence Insisting on Quality

空油壓夾治具零組件總匯

Pneumatic And Hydraulic Clamp Components Automated Machine Accessories Clamps



TC螺柱式單動油壓缸
Threaded-body single acting hydraulic cylinder



HSP油壓支撐缸
Hydraulic supporting cylinder

專業製造 • 優質服務
品質政策 • 顧客滿意
經營理念 • 誠信務實



ASC空壓轉角缸
Air swing clamp cylinder



HSC油壓轉角缸
Hydraulic swing clamp cylinder



HLC槓桿式油壓缸
Hydraulic lever-type cylinder



HSV油壓順序閥
Hydraulic sequence valve



HB油壓增壓器
Hydraulic booster



HTB薄型油壓缸
Hydraulic thin-type cylinder

全系列規格化製造、交貨迅速 詳細目錄歡迎來電索取



聯鑰工業股份有限公司 TAIWAN AMAC CLAMP INDUSTRIAL CO., LTD.

台灣 台中市豐原區豐南街51巷19弄36號
No. 36, Alley 19, Lane 51, Feng-Nan St., Feng Yuan Dist.,
Taichung City, Taiwan

TEL: 886-4-25150011

E-mail: clamp@amac.com.tw

SKYPE: taiwan-amac

FAX: 886-4-25150022

http://www.clamp.com.tw

大陸事業部 杭州雷納德機械有限公司

浙江省杭州市蕭山區金城路金萊街234號

TEL: 0571-82876067

E-mail: hzlytool@qq.com

www.amac.com.tw

FAX: 0571-82839700

SKYPE: hzlytool

7 OCEAN HYDRAULICS

七洋液壓集團 SEVEN OCEAN GROUP



90型閥
Solenoid Directional Valve



疊加閥
Modular Valve



兩段式減壓閥
Two-Stage Pressure Control Modular Valve



多路閥
Multi-way Valve

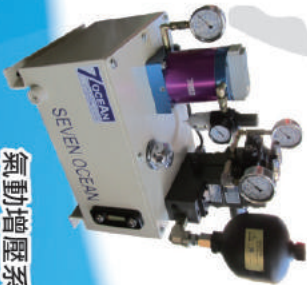

氣動增壓系統
Air Booster Hydraulic System



變頻油箱
Energy Saving Inverter Hydraulic Power Unit



緊湊型油箱
Compact Hydraulic Power Unit



電機泵組
Motor Pump



七洋空油壓工業股份有限公司(台灣)
SEVEN OCEAN HYDRAULIC INDUSTRIAL CO., LTD.
TEL : +886-49-235 8880 FAX: + 886-49-235 8832
http://www.7ocean.com.tw
E-mail : sales@seven-ocean.com.tw

上海七洋液壓機械有限公司(上海)
SEVEN OCEAN HYDRAULIC INDUSTRIAL CO., LTD.
TEL : 86-21-5778 1781 FAX: 86-21-5778 0103
http://www.7ocean.com.tw
E-mail : sales.qxy@sevenocean.com.cn

嘉善福德曼液壓機械有限公司(浙江)
FLUIDMAN HYDRAULIC INDUSTRIAL CO., LTD.
TEL : 86-21-5778 1781 FAX: 86-21-5778 0103
http://www.7ocean.com.tw
E-mail : sales.qxy@sevenocean.com.cn



威力磁實業有限公司

UEI LIHTSYR ENTERPRISE CO., LTD.

台中市北屯區松竹路一段1333之1號
No. 1333-1, Sec 1, Songjhu Rd, Pei Tun Dist, Taichung, Taiwan
Tel: 886-4-24360973, 24365551
Fax: 886-4-24369295
E-mail: ueilhc.cheng@msa.hinet.net

磁性應用工具

MAGNETIC TOOLS

- 客人滿意是我們至高榮譽
- 代客設計特殊磁性應用工具

TES-H



永電磁盤控制器
Permanent Electromagnetic
Chuck Controller

TET-A



標準型永久電控磁盤
Standard Permanent
Electromagnetic Chuck

TET-Z



強力型永久電控磁盤
Powerful Permanent
Electromagnetic Chuck

TET-R



圓型永久電控磁盤
Round Permanent
Electromagnetic Chuck

TET-RZ



圓型強力永久電控磁盤
Powerful Round Permanent
Electromagnetic Chuck

TPL-V



開關式永久吊重磁盤
Permanent hoisting with switch

TPL



開關式永久吊重磁盤
Permanent hoisting with switch

TELC-ZR



水冷超強力電磁盤
TELC-ZR Watercooled Type
Super Powerful
Electromagnetic Chuck

TERR



同心圓電磁盤
Circular Electromagnetic Chuck

TLMT



電池吊重磁盤
Battery Hoisting Magnetic Chuck

TELC-A



標準型電磁夾盤
Standard Type
Electromagnetic Chuck

TELC-UW



迴轉微距型電磁盤
Rotary Micropitch
Electromagnetic Chuck

TMT-W



微距型永磁吸盤
Micropitch Permanent
Magnetic Chuck

TRW



圓形微距永久磁盤
Round Fine Pole
Permanent Magnetic Chuck

TMT-U



迴旋型永磁吸盤
Rotary Permanent
Magnetic Chuck

T-M



伸縮導磁塊規
Telescoped Ferromagnetic
Cube

TTV

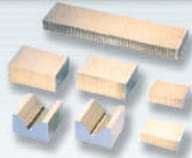

輔助用導磁塊規
Auxiliary Ferromagnetic
Cube

TMR

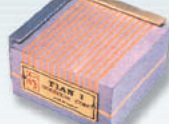

鎢鋼用永磁吸盤
Permanent Magnetic Chuck
for Extremely Hard Steel

TMT-MS



微調正弦磁台
Micro-adjusted Sine Magnetic
Chuck

TPM



永久式鐵屑分離磁盤
Iron Layer Release Permanent
Magnetic Chuck

TPMS



永久式磁選機
Permanent Magnetic
Separator

TTM



磁性整列機
Magnet Array Machine

TMY



方形磁性座
Sine Plate with Fine Magnetic
Chuck

TUR



永久磁性滾輪
Permanent Magnetic
Door Roller

TEMR



電磁式除鐵器
Iron Layer Release Electromagnetic
Chuck

TD-180



平面型脫磁器
Plate Type Demagnetizer

TD



自動輸送脫磁機
Demagnetizer with
Automatic Conveyor



大型強力吊運電磁盤
Heavy Duty Hoisting Electromagnetic Chuck

DR 東瑞科技有限公司

公司簡介

東瑞科技有限公司生產製造與代理銷售各式鎢鋼刀具、PCB專用鑽頭、PCB各式銑刀與鋁基板刀、PCB槽刀與ID大頭鑽系列。另外銷售各類精密工業用鎢鋼刀具與特殊規格鑽頭等。公司內部擁有專業刀具開發設計與銷售人員，著墨於刀具本業有數年經驗，可為客戶協助加工上遇到的瓶頸。並可為客戶量身訂製開發所需求規格各式成型刀具。

歡迎新舊客戶來信或來電指教，我司將派專人竭誠為您服務。

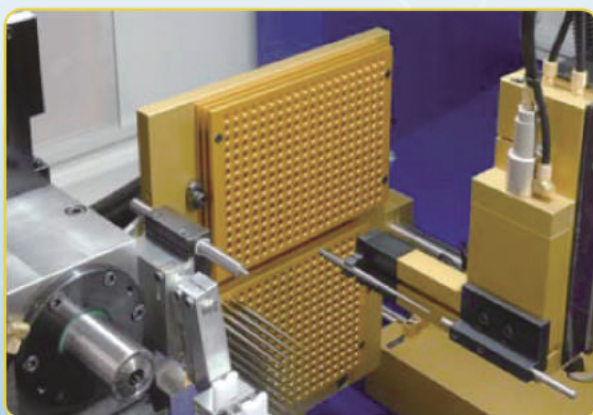
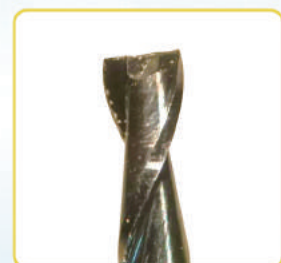

440

地址：桃園市桃園區春日路1651巷12弄2號
 TEL：03-3150266 FAX：03-3150410
 EMAIL：dung.ray168@gmail.com



NEW ASIANK NIVES

新亞洲製刀股份有限公司

新亞洲製刀自1958年創立以來，秉持著不斷自我挑戰的精神，堅持走技術研發的路線，相信唯有在技術上不斷的精進與改革，才能滿足客戶對高品質的要求。無論硬質合金或是特殊合金的材質上，六公尺長的專業刀具也能做到平直無瑕疵的地步。超過50年的專業製造經驗，加上服務導向的訂製化生產技術，讓新亞洲跨足八大工業—金屬、合板、造紙、印刷包裝、塑膠、農機、電子及其他工業，躍昇成為全方位工業用刀的國際級專業製造廠。從各類長刀、圓刀到各類專用機械的刀具，目前全球近30個國家、5000多名客戶已共同見證新亞洲的卓越，竭誠的邀請您來體驗「鋒利、耐用、高性價比」帶來的優勢生產力。

The Best Choice for High Efficiency
 高效率競爭年代的最好選擇
www.nak.tw



金屬工業用刀系列

四面刀/單面刀/雙面刀/銼鐵圓刀



印刷/造紙工業用刀系列

裁紙刀/騎馬釘刀/三面裁紙刀/裁紙飛刀/
大剖刀/圓刀、分紙彈刀



紙箱/包裝工業用刀系列

裁紙飛刀/圓刀、分紙彈刀/開槽刀
(月眉刀,下圓刀,修邊圓刀,角刀站,圓隔板)



合板工業用刀系列

合板刀/合板切刀/合板壓刀/
薄片刨刀/削片刀



電子工業用刀系列

銅箔基板切刀/銅箔切刀



塑膠工業用刀系列

粉碎刀/切粒刀/封口機刀



農機工業用刀系列

割稻刀/補刀



其他工業用刀系列

剪毛刀/刮膠刀/各式切刀



其他工業用刀系列

各類圓刀





刀的世界

只有**SDK**精准的质量
才能满足您，对刀的要求

專業製造 誠徵代理

(大陸公司)

吉峰刀具有限公司

TEL: +86-769-85923126

FAX: +86-769-85923127

地址: 廣東省東莞市厚街鎮寶屯北環路198號

(台灣公司)

日峯貿易有限公司

TEL: +886-4-728-6368

FAX: +886-4-726-2075

地址: 彰化市中山路三段121巷150號



吉峰刀具有限公司

JI FENG CUTTER TOOLS CO., LTD.

日本 九州工具製作所

BCH 粗塘孔頭



ABH-SB 精塘孔頭



ABH 精塘孔頭

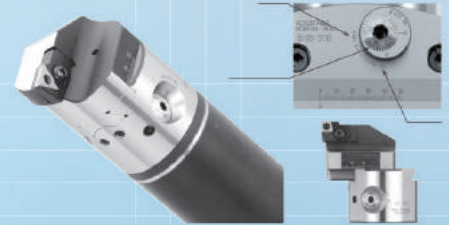

MC模組化治工具系列

SVF 彈性化並列式虎鉗

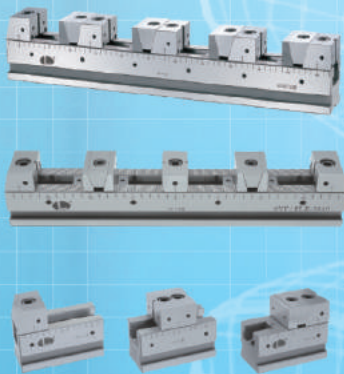

OK-VISE 高品質精巧型夾鉗



BP 基座類

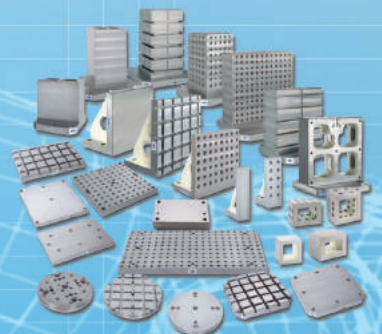

日本 NAKANISHI

刀把式主軸系列

HES系列 80,000 rpm
HTS系列 150,000 rpm
SMS系列 40,000 rpm



日本 刀桿

CTZ 歸零刀桿

大孔径精加工最佳工具
刀具偏擺可調整至歸零



增速器HP/HP-H型

小徑銼刀增速器，機器主軸迴轉3-5倍增速可長時間運轉，不易發熱，最高轉速3萬轉

增速器
HP-H
Speed increaser

30,000min⁻¹



專業 · 技術創新 · 品質至上 · 客戶滿意

Professional · Innovation · Refinement · Satisfaction

捨棄式刀具 Carbide Inserts Manufacturing

· 車削刀具



1. 製作各知名廠牌相容刀片
2. 品質穩定，降低客戶加工成本
3. 庫存豐富，方便客戶快速取貨
4. 特殊規格刀片設計開發

· 銑削刀具

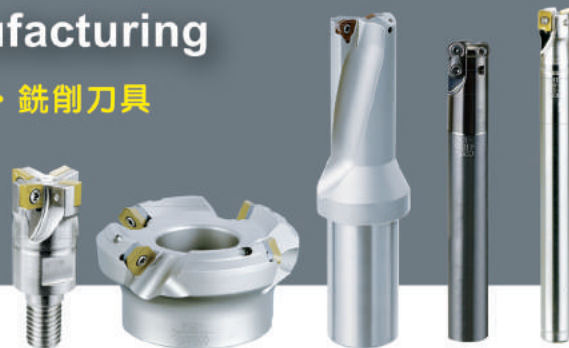

Compatible to other famous brands.
Quality is stable. Also can reduce the cost of customer.
Full of stock, it is more convenient for customer to get their goods.
Customize for special specification.

整體式鎢鋼刀具 Solid Carbide Tools



1. 銑刀、鑽頭、鉸刀、鋸片、分條刀
2. 提供再研磨的再生服務
3. 承製非標準特殊成型刀具

End Mills, Drills, Reamers, Slitting Saws, Cutting Knife
Regrinding Department
Design and Manufacturing for Non-Standard and Formed Tools.

醫療刀具 Medical Tools

1. 公司於2010年通過ISO 13485國際醫療認證
2. 醫療刀具設計開發 & 量化生產

CMtec passed ISO 13485 international medical certificate in 2010.
Developing and Producing Medical Tools.



CMTec 景明精密工具有限公司
Chin-Ming Precision Tools Co., Ltd.

總公司 Head Office
台南市將軍區仁和里和巷125號
No.125 Hohsiang, Jenho Village, Jiangyun Dist,
Tainan City, Taiwan.
客戶服務 Customer Service
TEL / 06-7940726 FAX / 06-7941217
E-mail / business@cmtools.com.tw
國貿專員 Overseas Sales
E-mail / telesales@cmtools.com.tw

台灣分公司 Taiwan Branch
台北、台中、西屯、彰化、台南、高雄
中國分公司 China Branch
TEL / 0592-6155335-7 FAX / 0592-6155338
廈門、昆山、東莞、寧波





MACHINE TOOLS

LIVE CENTER / EDGE FINDER / FAST DRILL, ENDMILL RE-SHARPENING MACHINE / Z AXIAL PRESET GAUGE / BORING HEAD

迴轉頂針系列 / 尋邊器系列 / 鑽頭、銑刀研磨機系列 / Z軸設定器系列 / 搪孔器系列



SOE 光電式尋邊器
Optical Edge Finder

SME 偏心式尋邊器
Mechanical Edge Finder

鍍鈦尋邊器
TN-10 (coating)
Mechanical Edge Finder

MEP 陶瓷尋邊器
Ceramic Edge Finder



NK
Live Center

NKS
Live Center

NCK
Live Center

NCR
Live Center

NCFP
Live Center

NCF
Live Center

NCH
Live Center

NCS
Live Center



NC
Live Center

NCD
Live Center



BC
Bull Nose Center



CBH2084
Boring Head Sets



CBJ16
Boring Head Sets



BHF系列
Boring Head



ZOP/ZIP
Z Axial Preset Gauge



DM213 / DM320 / DM1226
Drill Re-Sharpener Machine



MD213
Drill Re-Sharpener Machine



GH-1225 / GH-413
(12mm-25mm) / (4mm-13mm)
Fast End Mill Re-Sharpener

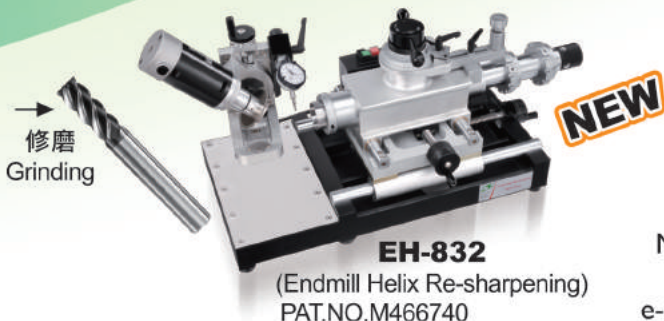

EH-832
(Endmill Helix Re-sharpening)
PAT.NO.M466740

麗勳企業有限公司
LI-HSUN INDUSTRIAL CO.,LTD.

40850 台中市南屯區工業22路33號
NO.33, 22nd Road, Industrial Park, Taichung, Taiwan.
TEL: 886-4-23507788 FAX: 886-4-23502120
e-mail: lihsun66@ms38 hinet net website: www lihsun com

ANN WAY

Holding Your Future

數控搪銑床切削刀具

ER 彈性夾頭

油壓刀桿、強力銑夾刀桿

自緊式鑽夾頭

ER / OZ / SC 各種筒夾

大小口徑、精、粗搪刀頭

BT / HSK / DIN / ANSI 各種檢測模具

TOOLING SYSTEM



安威機具股份有限公司

台灣總公司 www.annwaytools.com.tw

42952台灣台中市神岡區厚生路63-3號

TEL: 886-4-2563-1259

FAX: 886-4-2563-1269 / 886-4-2561-3712

E-mail: annway.tools@msa.hinet.net

東莞展威 東莞市長安鎮新安社區麥園路13巷3號1樓

TEL: 86-769-8162-8700 FAX: 86-769-8162-8707

昆山玄京 昆山市張浦鎮垵坵路198號2樓

TEL: 86-512-5729-2408 FAX: 86-512-5729-2400

M.C.T 磁浮刀具 MAGLEV CUTTING TOOLS

高速加工不產生高溫、無靜電、低摩擦係數。可提高效率。
 Hyper-speed Machining & High Temperature Resistance
 Low coefficient of Friction leads to Efficiency Improvement.



ZPFG250 乾式切削 SKD61 (HRC54°) 高速加工，不產生高溫。

刀片(Insert)
 ZPFG250 VTH80/SKD61/HRC54
 中刻(Roughing): S:6000 F:5000 6hrs
 精刻(Finish): S:8000 F:6000 8hrs
 Ap:0.2mm Ae:0.35mm



DCMT11T304 不連續切削DC53 (HRC62°) 免冷卻，不變形。

車刀(Turning Tools)
 DCMT11T304 VM8100
 DC53 HRC62 Rpm:1200
 Ap:0.2mm fz:0.1mm/rev



鋁材加工，不產生高溫，不黏刀。

刀片:RDMT1604 TS660
 加工材質: 鋁6061
 S:12,000 F:27,000mm/min
 Ap:13mn Ad:30mn



加工熱處理工件，不產生高溫，垂直度高。

加工經熱處理高硬度工件，
 加工過程不產生高溫、排屑容易，
 維持高垂直度。



CONCOX

林東昇五金貿易有限公司 Lin Tong Sheng Cutting Tools Co., Ltd.

仁武公司 814 高雄市仁武區竹楠路112號 TEL:+886-7-372-3988 FAX:+886-7-372-1131 aaa@ts-cutting.com
 NO.112 Zhunan Rd., Renwu Disk., Kaohsiung City 814, Taiwan

上海展域 上海市徐匯區凱旋路3500號1-1B室 TEL:+86-021-64398816 Mobile:+86-136-0182-5315

東莞公司 東莞市長安鎮金銘模具城13B15-16號 TEL:+86-0769-82756588 Mobile:+86-139-2685-1275

昆山展域 江蘇省昆山市蕭林路皇家花園8號樓1102室 TEL:+86-512-57163744 Mobile:+86-139-1326-0159



SSDC

石秀鑽石工業股份有限公司

SEA SHORE DIAMOND INDUSTRIAL CO., LTD.

DIAMOND / CBN TOOLS MANUFACTORY



本公司創立於西元1987年，專業從事各種 **鑽石工具** 及 **氮化硼工具** 之開發設計、製造及銷售等。為因應電子、航空、機械、陶瓷、光學等精密高科技的快速發展，鑽石工具用量迅速增加，我們所供應上述產品均為自動化精密加工、切割、研磨所不可缺少的利器。

本公司應用於工業產品加工已有多年的歷史，而產品品質精良穩定，交貨迅速，深獲使用者認同與肯定。

我們以最專業之技術及最快速之服務，提供高效率、高品質客製化的工業用鑽石刀具，以符合客戶之需求。歡迎各界洽詢。

- 326 台灣 桃園市楊梅區高青路22巷18號
No.18, Ln. 22, Gaoqing Rd., Yangmei Dist., Taoyuan City 326, Taiwan (R.O.C.)
- TEL : +886-3-496-3396 ▪ FAX : +886-3-496-3397 ▪ E-mail : 101ssdc@gmail.com

欣瑩

各種精密零件加工製造

營業項目

- CNC車床
- 內孔研磨
- 專用端面研磨
- 銑床加工
- 搪孔
- 免中心孔同心研磨
- 平面研磨
- 偏心研磨
- 車8字型油溝
- 圓筒研磨
- 斜度研磨
- 玻璃專用鑽石磨棒

各式玻璃專用鑽石磨棒台金

· 最小徑 ϕ 0.3 · 同心度0.01以內 ·



欣瑩工業有限公司

TEL : (04) 2532-0468

FAX : (04) 2532-3375

台中市神岡區中興路68巷12號

E-mail : s588y@yahoo.com.tw

http://www.iyp.com.tw/0425320468



榮強紙業

愛護地球·保護森林
LOVE EARTH AND PROTECT FOREST

顛覆傳統 (紙木箱)

高剛性、耐衝擊、輕便100%回收

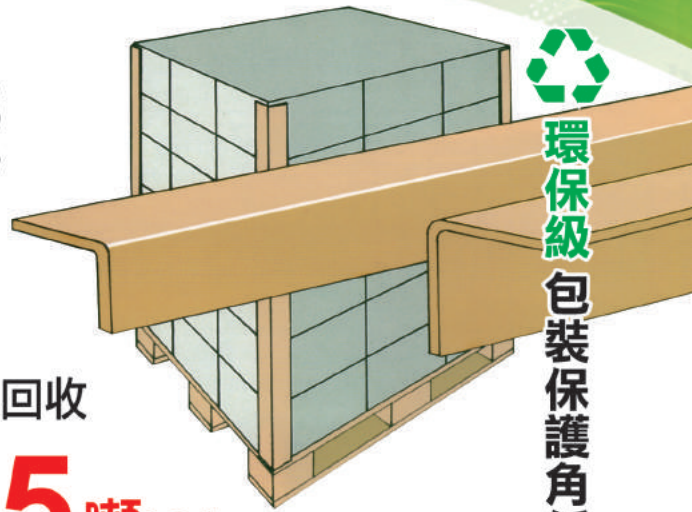

環保級包裝保護角紙



超耐重 **5** 噸以上



環保級 輕巧紙棧板

符合環保需求

免防蟲處理

免煙燻

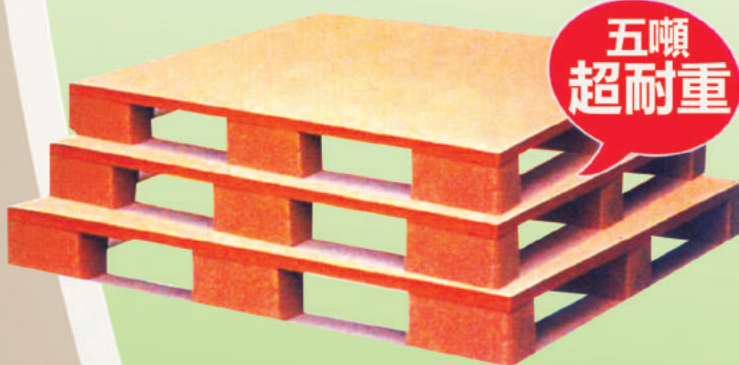

五噸
超耐重



榮強紙業有限公司

新北市土城區中州路57巷2號

No.2, Ln. 57, Zhongzhou Rd., Tucheng Dist., New Taipei City 236, Taiwan (R.O.C.)

RONG JIANG CO., LTD.

TEL : 886-2-2268-7626

FAX : 886-2-2268-0874

Continental 
The Future in Motion

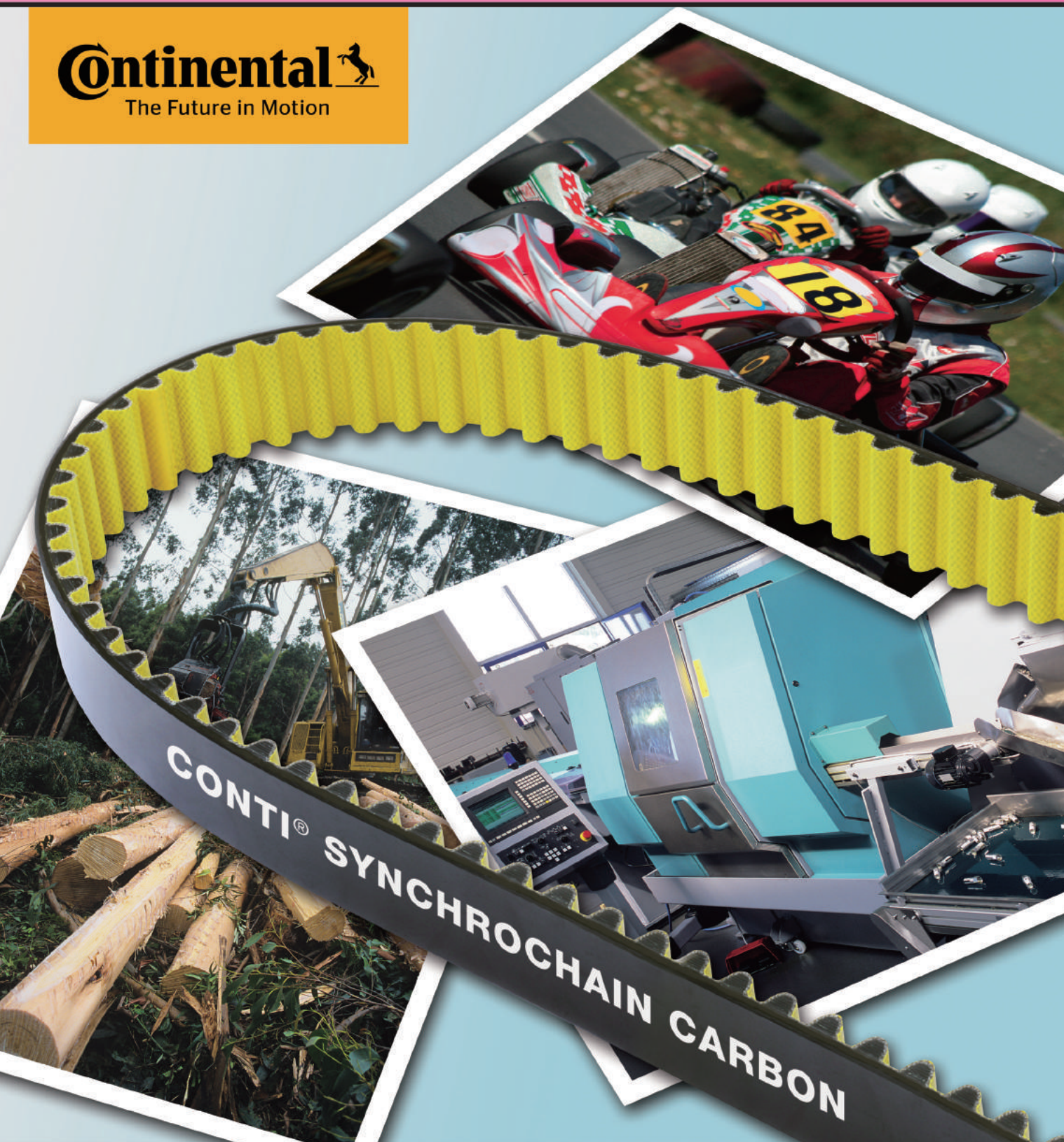

Strong thanks to Carbon.

CONTI® SYNCHROCHAIN CARBON. Heavy-duty timing belts for maximum loads and output.

捷翰有限公司 TOPTRANS COMPANY LTD.

22101 新北市汐止區新台五路一段 77 號 17 樓之 5

17F-5, No77, Sec. 1, Xintai 5th Rd., Xizhi Dist., New Taipei City 22101, Taiwan

TEL:+886-2-26983688

FAX:+886-2-26983799

E-mail:toptrans@ms75.hinet.net

www.toptransco.com

Power Transmission Group



台中分公司

43770 台中市大甲區幼獅工業區東一街 7 號

No7, E. 1 St., Dajia Dist., Taichung City 43770, Taiwan

TEL:+886-4-26822558

FAX:+886-4-26822858

ContiTech ¹¹⁷

Door To Door

海運權威 專業運送 安心託運 滿意服務

專為廠商企業界承辦國際海空運輸、倉儲、報關、押匯、進出口外貿業務
您只要一通電話 我們全程為您安排



專業團隊

進出報關
海空聯運
物流中心
倉儲配送
快速送達
冷凍魚蝦
冷藏蔬果

熱誠服務

冷凍貨櫃
卡車拖車
內陸貨運
國外通關
散裝併櫃
包船承運
展覽裝運



董事長 古偉明

OPI 海 權 有 限 公 司
OCEAN POWER INTERNATIONAL CO.,LTD
台北市八德路二段374號8樓之5
電話:886-2-2776-6462, 886-2-2778-2508
傳真:886-2-2776-6509, 886-2-2773-6429

STATEX 國 泰 運 輸 有 限 公 司 (香 港)
STATEX TRANSPORTATION LIMITED
香港九龍土瓜灣木廠街36號聯明興工廠大廈4樓
電話:852-2392-4197 傳真:852-2392-7957
MOBILE:886-9127-2399

出口找 輸銀

出口業務

- 短、中長期出口貸款及保證
- 國際應收帳款承購業務
- 轉融資 ● 輸出保險

本行係專責協助廠商出口之專業銀行，為協助廠商取得出口所需之資金，只要自國外信用狀、出口合約或訂單簽發日起至國外買方預定付款日止，所需貸款期間在一年以內或以上者，可向本行申辦優惠出口貸款業務。本項業務是貴公司從事拓銷海外市場的最佳幫手！

www.eximbank.com.tw

廣告

總行及國內分行

總行	網址： http://www.eximbank.com.tw	TEL：(02) 2321-0511	FAX：(02) 2394-0630
高雄分行	TEL：(07) 224-1921	FAX：(07) 224-1928	台中分行
		TEL：(04) 2322-5756	FAX：(04) 2322-5755
		新竹分行	TEL：(03) 658-8903
			FAX：(03) 658-8743

強化貿易金融 協助對外貿易

 中國輸出入銀行
The Export-Import Bank of the Republic of China



永續經營 · 仕才精良 · 誠信有心

來自**遠東工業**敏捷的專業技術您不能不知道

全台唯一引進義大利4.5米寬,產製PVC.PU.PE.矽利康等工業輸送帶.充分滿足客戶對於寬度不足之需求

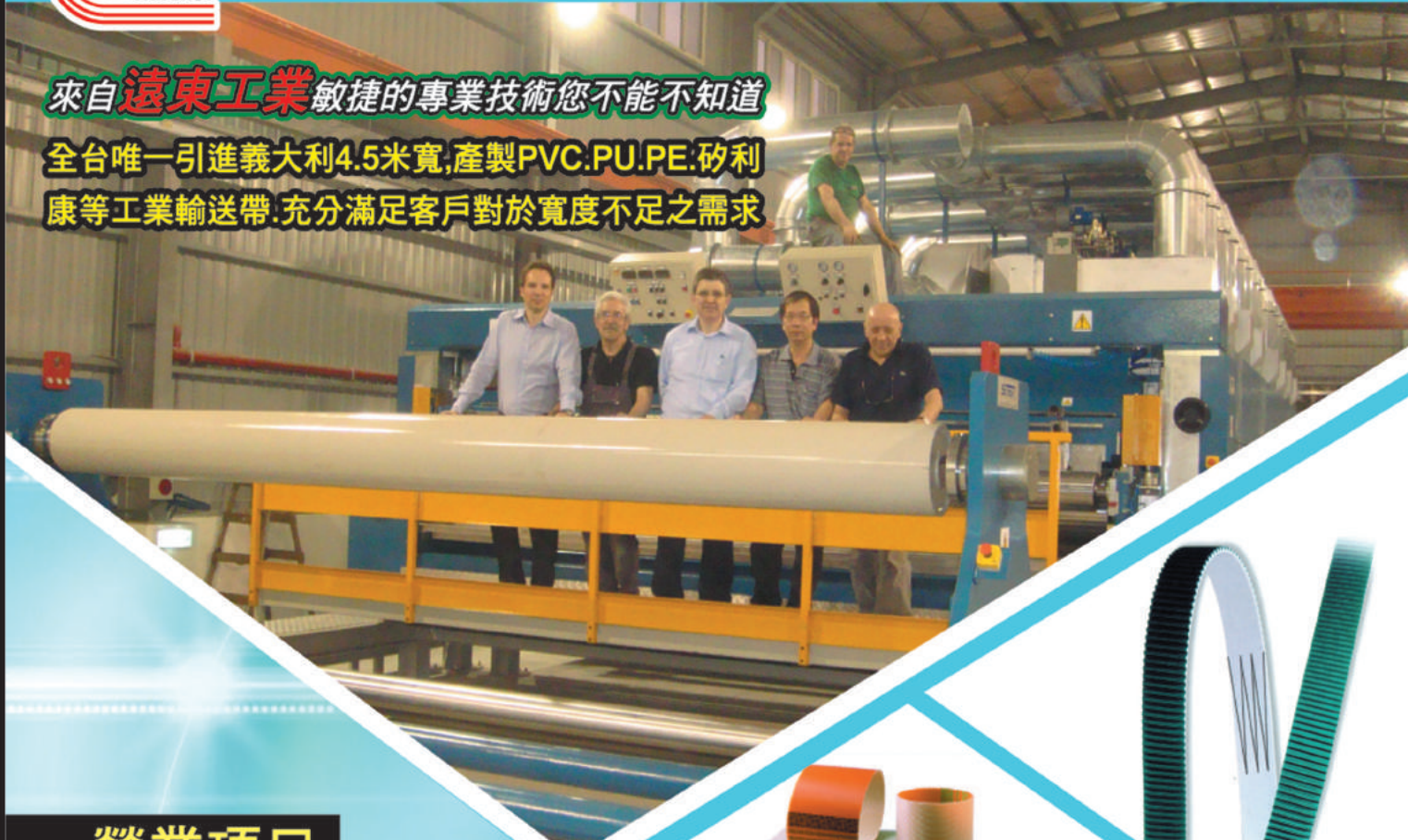

營業項目

- ▶ 義大利SAMPLA輸送、傳動皮帶
- ▶ 義大利ELATECH PU鋼絲齒型皮帶、KEVLAR齒型皮帶
- ▶ VOLTA 高分子輸送帶、圓帶、三角、五角、七角帶
- ▶ 美國 FLEXCO 重型輸送帶鋼扣、器械
- ▶ 美國CLIPPER金屬及塑鋼皮帶扣、器械
- ▶ 美國ALLIGATOR鱷魚型皮帶鉸扣、器械
- ▶ 紡織機專業用錠帶、切線皮帶、印花導帶
- ▶ 大理石磨床、鋸床、保齡球專用帶
- ▶ 造紙、紙器專用輸送、傳動皮帶、毛毯帶
- ▶ 木工機、砂光機專用帶、食品FDA皮帶、止滑帶
- ▶ 鋼鐵業助捲機專用帶、電子廠專用抗靜電皮帶
- ▶ 耐高溫鐵氟龍、矽利康皮帶、抗黏皮帶
- ▶ 各種檔板、導條、裙邊附件加工
- ▶ 各式特殊輸送、傳動皮帶總匯

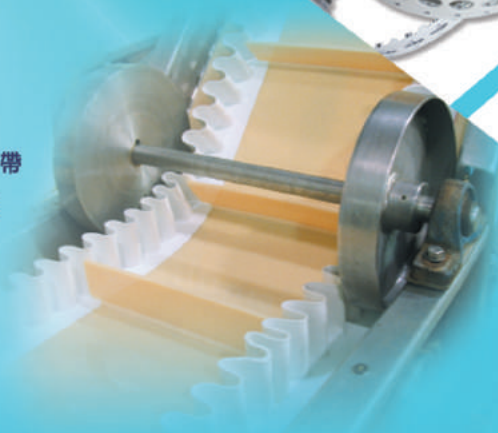
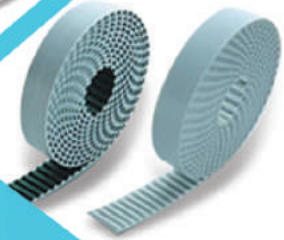
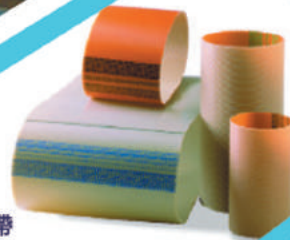

遠東工業皮帶股份有限公司

■ 總公司：新北市板橋區干城路160號7樓

TEL: 02-29642411

FAX: 02-29511317

■ 工廠：彰化縣線西鄉彰濱工業區線工南三街3號

TEL: 04-7910266

FAX: 04-7910277.7910256

■ 台南分公司：台南市東區仁東街89號

TEL: 06-2897311

FAX: 06-2898913

120 ■ Email :info@longyee-fareast.com www.longyee-fareast.com



2020 Taiwan International Fastener Show

Fastener Taiwan

Where Quality Sets the Pace



APR 21-23 2020

Kaohsiung Exhibition Center

www.FastenerTaiwan.com.tw

fastener@taitra.org.tw



Pre-Registration

Organized by



Bureau of Foreign Trade,
MOEA

Co-Organized by



KAOHSIUNG CITY
GOVERNMENT

Implemented by



Taiwan External Trade
Development Council (TAITRA)



Taiwan Industrial
Fasteners Institute (TIFI)

To learn about all the instant local services we could offer, please contact the nearest TAITRA local office: <http://branch.taiwantrade.com.tw>

Los Angeles Tel: 1-213-9081801
San Francisco Tel: 1-408-9885018
Chicago Tel: 1-312-8197350

Milano Tel: 39-2-20241008
Düsseldorf Tel: 49-211-78180
Istanbul Tel: 90-212-2904000

Barcelona Tel: 34-93-2419306
London Tel: 44-20-76384676
Warszawa Tel: 48-22-3705210

Paris Tel: 33-1-56895300
Rotterdam Tel: 31-10-4460300
Munchen Tel: 49-89-5126710



主辦單位

台灣區工具機暨零組件工業同業公會

Taiwan Machine Tool & Accessory Builders' Association

AMTS 2019

先進製造技術展

Advanced Manufacturing Technology Show

2019年10月2日 ~ 5日
臺中國際展覽館

工業物聯網與AI數據生態系

金屬加工與自動化設備

製造技術與零組件

精密鑄造與後期處理



www.namts.net

- # TMTS主辦單位 全新策畫
- # 攤位限量熱銷 盛況再造
- # 10萬筆買主名單 人潮灌爆



PLASCOM TAIWAN

Taiwan International Plastics, Rubber & Composites Show

2019年臺灣國際塑橡膠暨複材工業展

SUPER VALUE TOTAL SOLUTIONS

8月21日至24日

主辦單位：

中華民國對外貿易發展協會

台灣區塑膠製品工業同業公會

台灣區複合材料工業同業公會

台灣橡膠暨彈性體工業同業公會

聯合報系經濟日報



www.plascom.com.tw

展出地點：高雄展覽館

強力曝光就在鼎強

配合國內外約30檔展覽、書刊、全方位發行，贈送台北世貿及相關產業工協會，與國內外展覽、運輸公司合作，結合廣告互換發行之效果。

Team Best Marketing

- 新亞洲機械設備暨零組件採購總覽
New Asia Machine Equipment/Spare Parts
一月出刊
- 新亞洲機械工業專刊
New Asia Machinery & Equipment Buyers' Guide
五月出刊
- 新亞洲精密機械暨模具特刊
New Asia Precision Machinery & Mold Directory and Buying guide
八月出刊
- 新亞洲機床設備暨五金採購指南
New Asia Machine Tools & Hardware Directory and Buyers' Guide
十一月出刊



新亞洲 機械工業 2019 專刊
New Asia Machinery & Equipment Buyers' Guide
鼎強國際行銷有限公司 Team Best Marketing Int'l Co., Ltd.

易格斯無所不在
能量傳輸與控制... 動態回電... 程式化控制... 靜音操作... 台灣最精確一次滿足您所有需求!

motion? plastics!
動態工程塑膠專家

... for machine tool industry

igustw/machinetools
German Technology

台灣最精確的德國... 48602174 德國工業製造商協會... 電話: 04-2306-1000 www.igust.com.tw

新亞洲 2019 BUYER'S GUIDE
機械設備暨零組件採購總覽
New Asia Machine Equipment/Spare Parts
鼎強國際行銷有限公司 Team Best Marketing Int'l Co., Ltd.

drylin® E 模組滑台
工具機自動門最佳方案
免上油、免保養

igustw
German Technology

台灣最精確的德國... 48602174 德國工業製造商協會... 電話: 04-2306-1000 www.igust.com.tw

新亞洲 2019-2020 BUYER'S GUIDE
精密機械暨模具特刊
New Asia Precision Machinery & Mold Directory and Buying guide
鼎強國際行銷有限公司 Team Best Marketing Int'l Co., Ltd.

YOUR BEST PROCESSING SOLUTION
切削加工綜合解決方案

Devita
德國工業製造商協會

新亞洲 機械工業 2019 專刊
New Asia Machinery & Equipment Buyers' Guide
鼎強國際行銷有限公司 Team Best Marketing Int'l Co., Ltd.

E4Q/R4Q...
...更輕...更快速...更堅固...

igustw
German Technology

台灣最精確的德國... 48602174 德國工業製造商協會... 電話: 04-2306-1000 www.igust.com.tw



Team Best Marketing Int'l Co., Ltd.

鼎強國際行銷有限公司
10869 台北市萬華區長泰街161號2樓
TEL :+886-2-2305-5708 FAX :+886-2-2305-5709
Web:team-best.com.tw
E-mail:teambest@team-best.com.tw



台北國際智慧機械暨智慧製造展

Taipei Intelligent Machinery & Manufacturing Technology Show

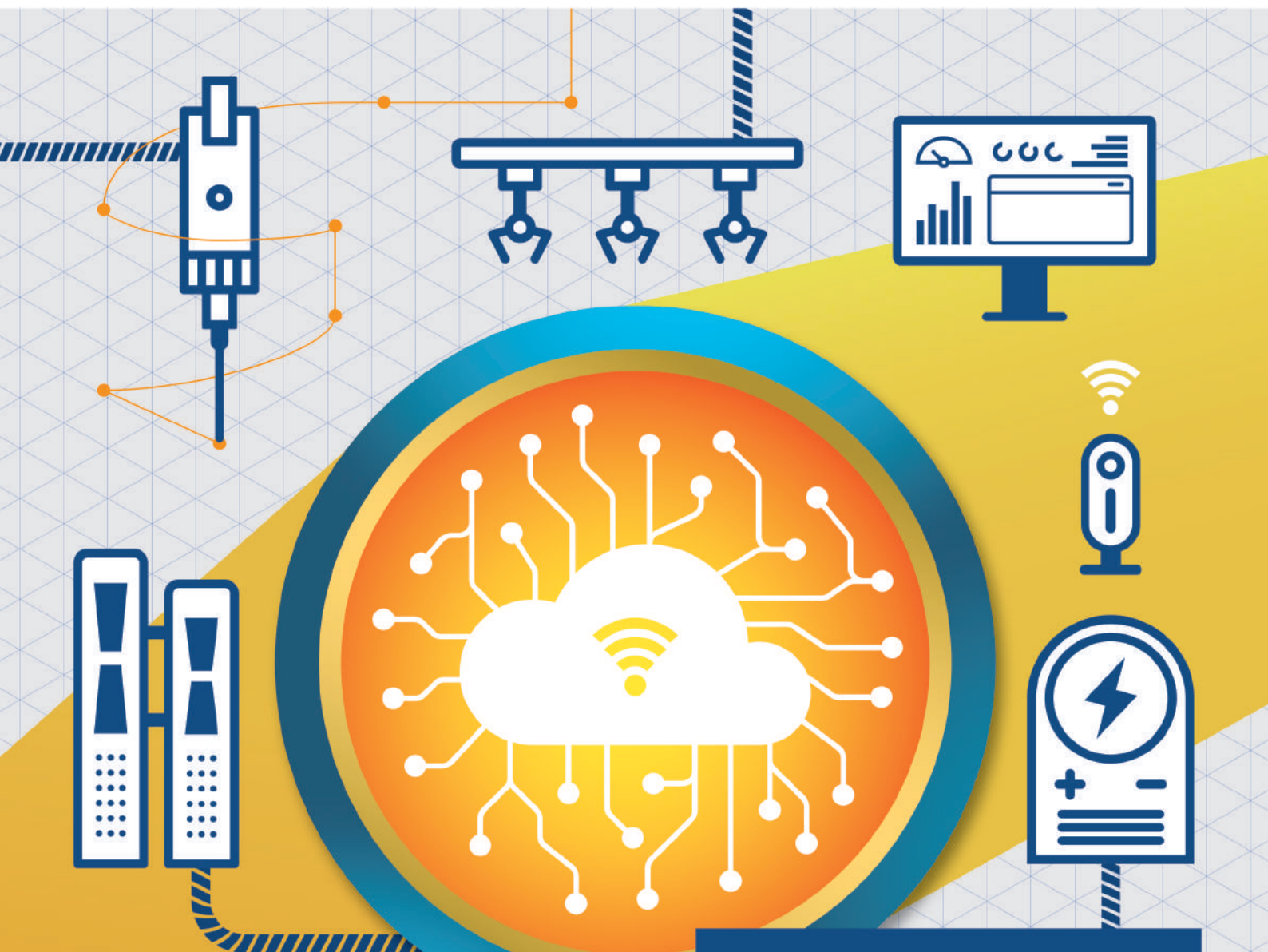

驅動智慧大未來

Driving the New Wave of Manufacturing

MAY 6 ~ 9 2020

台北南港展覽館1館

www.imtduo.com.tw

主辦單位：



中華民國對外貿易發展協會
www.taiwantrade.com.tw
www.taitra.org.tw

11011 臺北市信義路5段5號
電話：02-2725-5200
傳真：02-2725-1959
E-mail: mt@taitra.org.tw



臺灣機械工業同業公會
www.tami.org.tw

10046 臺北市懷寧街110號
電話：02-2349-4666
傳真：02-2381-3711
E-mail: mt@tami.org.tw



日立微油螺旋式空氣壓縮機

HITACHI
Inspire the Next

節能・高效率型壓縮機

HISCREW NEXT II series

7.5~75kW (定速機 / 變頻機)

 株式会社 日立産機システム
Hitachi Industrial Equipment Systems Co., Ltd.



節能・高效率 所有機型都配置高效率馬達

- ◆ 全新開發的壓縮機，透過轉子結構設計提昇實現低耗能、大排氣量
- ◆ 日立永磁馬達變頻式空壓機
→ 工研院測試，等熵效率遠優於d=+5的最佳選擇
- ◆ 智慧型終端壓力預測控制，變頻機通過更加精確的壓力控制(定壓控制，可將壓力變動控制在0.01MPa範圍)，更有效地提供最適合現場使用壓縮空氣的需求之壓力及風量
- ◆ 定速機通過對壓縮機負載的監測，自動調整上限壓力(ECOMODE)
- ◆ 多功能性觸控面板及IT通信功能

維恩實業股份有限公司

桃園市龍潭區高楊南路320巷12弄1號

TEL:03-4718799 FAX:03-4717206

E-mail:gary@whirl-wind.com.tw

