

新亞洲 2020~2021 BUYER'S GUIDE

精密機械暨模具特刊

New Asia automation machinery & Mold Directory and Buying guide Parts

鼎強國際行銷有限公司 Team Best Marketing Int'l Co., Ltd.

全裝配拖鏈 readychain[®]

替您節省
高達95%裝配時間

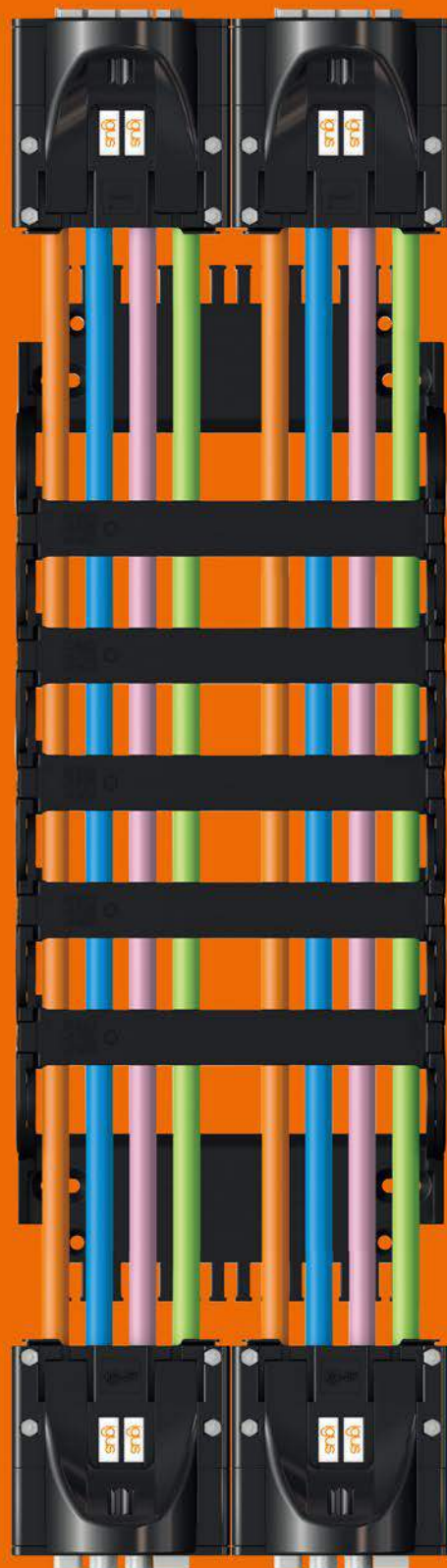

igus[®].tw

German Technology



台灣易格斯



igus Taiwan 台灣易格斯

台灣易格斯有限公司 40850台中市南屯區工業區24路35號5樓 電話:04-2358-1000 www.igus.com.tw



The Most Reliable
Automatic Labor-saving Drilling and Tapping Machinery

省力自動化鑽孔攻牙機械設備



CAT-8B
自動攻牙機
Automatic
Tapping Machines



**Numerical Control
Tapping Machine**

CNT-8



D6-125-C2-18

多軸鑽孔、攻牙器
Multi-Spindle Head



CNT-8B

CNT-8 / CNT-8B 微電腦攻牙機
是最值得您信賴，且為盲孔攻牙的最佳選擇



CA-170-AS-FK



AS-80VS 空壓自動鑽孔機
Automatic Pneumatic
Drilling Machine



手壓沖床
Arbor Press



AD-80VSP 自動退屑鑽孔機
Auto. Step Retract Drilling Machine

成發工業股份有限公司
CHEN FWA INDUSTRIAL CO., LTD.
台北市北投區(112)立德路121巷8號
No8, Lane121, Liteh Rd., Peitou Dist., Taipei, Taiwan 112

Tel: 886-2-2892-4140
<http://www.chenfwa.com>
<http://www.drilling.com>
E-mail: chen.fwa@msa.hinet.net

Fax: 886-2-2898-3801
<http://www.chenfwa.com.tw>
<http://www.tapping.com.tw>

去翹面纖維

能够輕鬆消除精密平面工件的變形,不可思議的材料。

使用方法簡單!

將本材料平鋪在磁台與工件之間進行加工。
平行度、平面度的加工效率將有大幅提升。

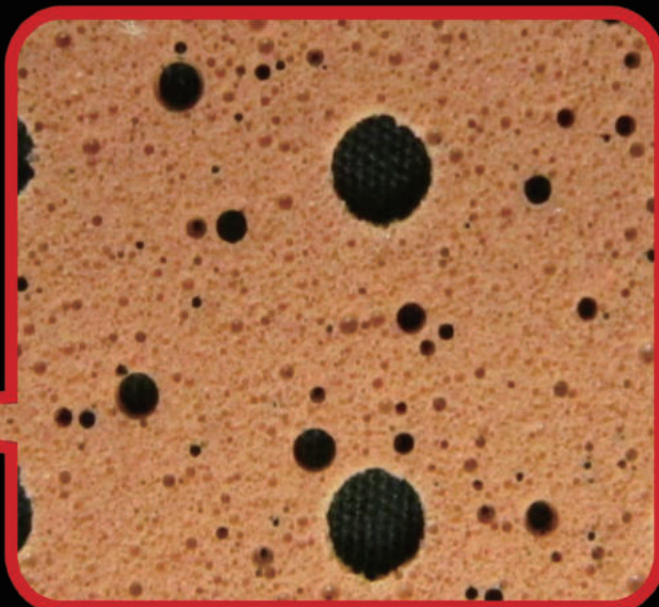
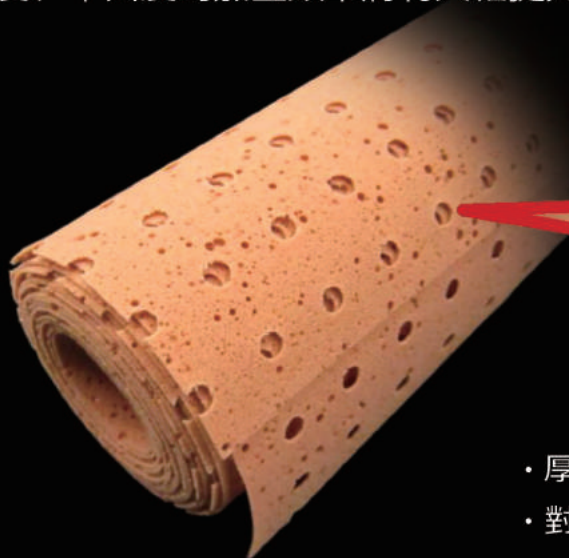

- 厚度僅為0.6mm, 主要成分為聚氨基甲酸酯。
- 對工件硬度、孔徑、孔間距的磁力進行降低, 實現磁力優化。
- 緩和磁台吸力、使工件在原始狀態下得到固定加工。

使用範例

加工工件：O型環（外徑 ϕ 120×內徑 ϕ 100×t8mm／材質：SCM415）

變形量：0.1mm程度 → 平行度10 μ m／平面度5 μ m達成

客戶反饋 相比普通加工, 去除工件變形的作業時間得到大幅縮短。

深受平面磨床客戶好評!!

高 評 價

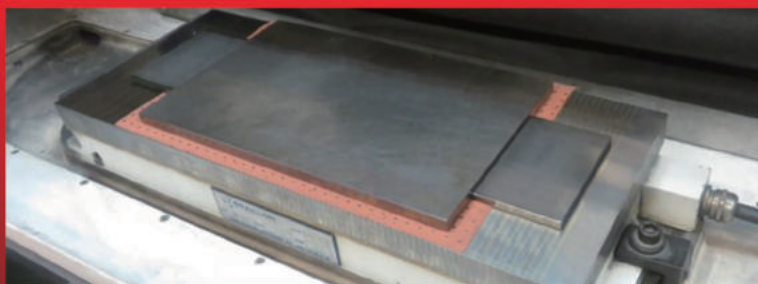

※僅限於有磁性工件。對平板狀、薄壁類工件效果突出。



力永實業有限公司

www.lyedm.com

台北 02-8512-3006

昆山 86-512-5731-2218

台中 04-2389-7969

東莞 86-769-8531-7111

Mail trio@lyedm.com



總代理：

培林貿易股份有限公司

台北市長安東路一段25號

電話：02-25715221 傳真：02-25239558

<http://www.peilinbrg.com>

E-mail: service@peilinbrg.com



對於最高品質的要求 您僅有一種選擇.....

Koyo Seiko creates high-tech bearings
and diversifies their applications.

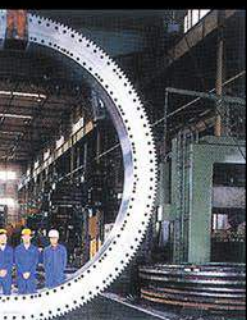



AI 3D製鞋 自動噴膠站



透過輸送帶機將鞋底輸
送至視覺檢測區



視覺系統進行物件掃描
和路徑編輯生成，由輸
送帶機將鞋底持續往機
器手噴膠區移動



機器手臂由視覺系統通
訊取得噴膠路徑，進行
噴膠作業



完成 / 循環

視覺辨識自動噴膠站

3D視覺系統+路徑生成系統+機械手臂
進行整合，使製程產品工件不須標準化
亦有效執行生產作業，以達到鞋業鞋底
塗膠自動化的功能。

視覺系統-結構光式

- ◎ PC介面
- ◎ 景深檢測，深度量測精度±0.05 mm
- ◎ 可自定義路徑生成規則
- ◎ 多種通訊格式輸出(USB、RS232、EtherNet)



Techcon TS5540 MS
微量噴霧閥

- ◎ 使用303不鏽鋼
- ◎ 在線可更換閥芯
- ◎ 在線可更換密封圈



駱泰企業有限公司

LOCTAI ENTERPRISE CO., LTD

EXT系列 高速高黏度 血糖試片點膠機

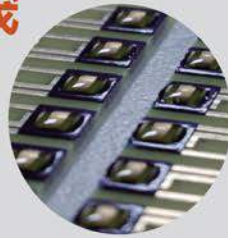

- 一、可串聯及離線作業。
- 二、點膠精度1.5%。
- 三、點膠頻率最高1500Hz。
- 四、AOI(自動光學檢測)對位：利用CCD作為AOI輔助工具，使用XY軸補償和角度補償之功能，可解決工作物偏移的問題。
- 五、使用操作機台：可結合滑鼠、鍵盤操作機台。
- 六、教導視窗主程式支援1萬個路徑,副程式支援1千個路徑。

應用

- ◎ 塗佈
- ◎ 快速打點
- ◎ AOI校正
- ◎ 雷射測高打點
- ◎ 正圓曲面
- ◎ 圓弧曲面
- ◎ 矩陣
- ◎ 偏移量設定



機型	型號	適用機板大小
	機型	EXT-M
EXT-XL		510 x 610 mm ~ 50 x 50 mm
EXT-MDL		單軌 : 330 x 460 mm ~ 50 x 50 mm
		雙軌 : 330 x 250 mm ~ 50 x 50 mm
EXT-XDL	單軌 : 510 x 610 mm ~ 50 x 50 mm	
	雙軌 : 510 x 330 mm ~ 50 x 50 mm	
設備功能	基板厚度	0.1~4.5 mm
	X-Y-Z 位移速度Max	1000mm/sec
	X-Y 重覆精度	± 0.02 mm
	可設定之點 / 塗膠方式	點、線、弧、方形或圓形區域塗佈 / 物件陣列 / 拼板
	點膠速度 Max	每秒1500Hz(取決於膠的特性)
	點膠閥型式	壓電式噴射閥
	材料應用	銀膠、紅膠、UV膠、螢光膠、IC封裝膠 BGA 底部填充膠
	支援平滑運動	3D圓弧補間

桃園總公司：桃園市蘆竹區福興二街255號
Tel: 886-3-3693936 Fax: 886-3-3693383
E-mail: loctai@loctai.com.tw

分公司據點 臺灣 大陸 泰國 越南
新竹 東莞 昆山 曼谷 河內
臺南 煙台



駱泰企業有限公司
LOCTAI ENTERPRISE CO., LTD

採用壓電技術 TS 9800 系列 噴射閥點膠系統

最快的 非接觸式噴射閥點膠系統

- 一、快速的點膠頻率，最高以 1500Hz 的速度連續操作，爆發速度高達 2000Hz，以實現更高產出。
- 二、噴射微粒尺寸小至 0.5 納升，適用於小部件應用需求。
- 三、可噴射低至高粘度流體。
- 四、局部流體室加熱器提供更好的粘度穩定性和點膠性能。
- 五、通過方便使用者操作的觸屏介面輕鬆設置。
- 六、可遠程調整各種參數。(工業 4.0)

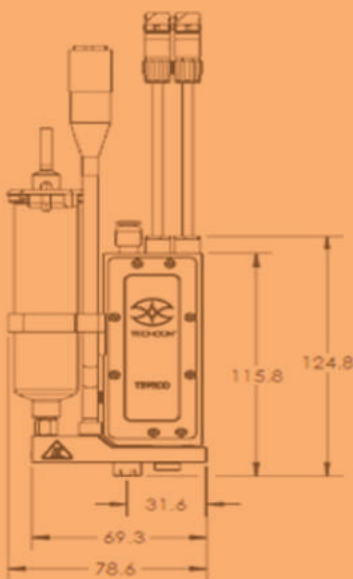

應用

- ◎ LCD 和 OLED 的封邊和封端。
- ◎ 用於相機模組的晶片粘貼、框架粘貼。
- ◎ 在 LED 組裝流程中噴射矽酸鹽螢光粉。
- ◎ 在 PCBA 上進行微電子封裝時，噴射底部填充膠。
- ◎ 在醫療設備應用噴射試劑及 UV 膠。

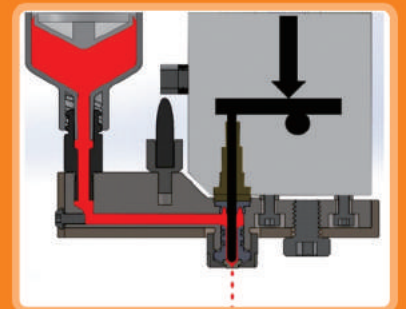

桃園總公司：桃園市蘆竹區福興二街255號
Tel: 886-3-3693936 Fax: 886-3-3693383
E-mail: loctai@loctai.com.tw

分公司據點 **臺灣**
新竹 臺南

大陸
東莞 昆山 煙台

泰國
曼谷

越南
河內

生產履歷介面

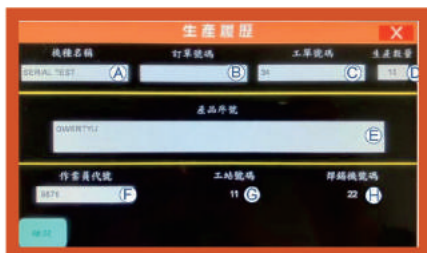

系統介面



MES系統
雙平台自動錫焊機

- 人機介面操作簡單。
- 大幅節省替換治具的時間。
- 靈活多樣的焊錫方式，同時支援點焊及施焊。
- 大功率加熱芯，升溫加熱快，適用眾多產品焊錫。
- 支援工業 4.0，生產履歷收集，遠端監控生產資訊。

型號 (Models)	LT-7050SR-4.0
有效加工範圍 X / Y (mm)	650 (Y1:300, Y2:300) / 500 mm
移動速度 X&Y / Z (mm/sec) / R	XY / Z : 600 / 320 mm/sec R : 720° /sec
重複精度	+/- 0.01 mm/Axis
教導模式	教導盒 LCD
溫控系統	Max 460 °C

柴油汽油堆高機

當您駕駛它的那一刻，即經驗了絕佳的駕駛舒適性及無與倫比的生產力

三菱新時代的 **GRENDIA CLASIDIA**

性能卓越

1. 行駛、轉向、爬坡、揚升、搬運，都具最佳的操控性
2. 使操作者能得心應手且操作自如，能最嚴苛的狀況下執行工作

舒適的作業環境

1. 駕駛就如轎車般便利外，更能在作業環境中感覺到輕鬆、安全舒適
2. 全浮式動力傳動系統使振動減少到最低
3. 最優良的低噪音性能

操作簡單

1. 前衛性的駕駛室，提供了更寬闊的操作視野
2. 操作簡單的本質即是生產力的提昇

積極的安全性

三菱的新型堆高機以最先進的作業安全性能，積極的降低意外的危險

容易維修與保養

1. 採用優質耐久的零組件，進一步提升了堆高機的可靠性和使用壽命
2. 所有日常檢查的地方都在易於執行的位置

五大優點



台北貿易股份有限公司 台北市松江路363號8樓
TAIPEI TRADING CO., LTD. <http://www.tpetrade.com>

營業所

台北所 TEL: 02-2503-5688 FAX: 02-2501-9380
北區所 TEL: 03-286-3180 FAX: 03-328-2788
北二所: TEL: 03-327-5288 FAX: 03-318-3266
桃園所 TEL: 03-483-9688 FAX: 03-483-6877
新竹所 TEL: 03-597-9763 FAX: 03-597-9539
中區所 TEL: 04-2369-0488 FAX: 04-2639-6546

經銷商

台菱行 TEL: 03-958-1606 FAX: 03-968-0039
中台貿(股)公司 TEL: 04-763-3811 FAX: 04-763-3809
三菱堆高機 TEL: 06-589-3082 FAX: 06-589-3083
三菱堆高機 TEL: 07-355-1051 FAX: 07-355-1060

NICHIYU

ELECTRIC FORKLIFT

全天候型設計 電動堆高機



Good Design Award

八大特點

1. 智慧型操控系統(Advanced SICOS-AC Control System)
2. 坡道安全特性
3. 桅桿無震動緩降功能
4. 電源自動保護功能
5. LCD主動式液晶顯示器
6. 操作、煞車回生充電
7. 舒適的操作空間
8. 人體工學安全座椅



- 立式堆高機
- 坐式堆高機
- 倉儲專用三向式堆高機
- 取料機
- 電動拖板車
- 拖車頭
- 變化車種: 防爆型/冷凍型



台北貿易股份有限公司
TAIPEI TRADING CO., LTD.

台北市松江路363號8樓
<http://www.tpetrade.com>

營業所

台北所 TEL: 02-2503-5688 FAX: 02-2501-9380
 北區所 TEL: 03-286-3180 FAX: 03-328-2788
 北二所: TEL: 03-327-5288 FAX: 03-318-3266
 桃園所 TEL: 03-483-9688 FAX: 03-483-6877
 新竹所 TEL: 03-597-9763 FAX: 03-597-9539
 中區所 TEL: 04-2369-0488 FAX: 04-2639-6546

經銷商

台菱行 TEL: 03-958-1606 FAX: 03-968-0039
 中台貿(股)公司 TEL: 04-763-3811 FAX: 04-763-3809
 三菱堆高機 TEL: 06-589-3082 FAX: 06-589-3083
 三菱堆高機 TEL: 07-355-1051 FAX: 07-355-1060

KOMPASS[®]

康百世·朝田液壓 Hydraulic Components



● 親愛精誠 ● 滿懷朝氣 ● 追求卓越

● In High Spirit & Vigorous ● An Eye to the Future ● In Search of Excellent

本公司備有完整樣本及
詳細資料，歡迎索取。
With Detail Catalogs,
Welcome Inquiry

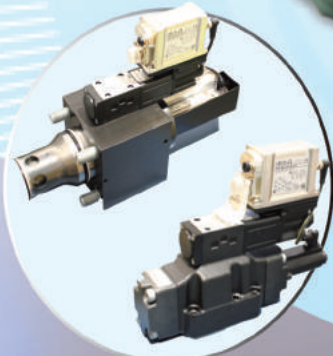

超高響應比例方向閥先導式
Extra Quick Response Type
Proportional directional valve
pilot operated

<http://www.kompass.com.tw>
<http://www.KompassPTC.com>



濕式電磁換向閥
Hydraulic Solenoid Operated
Directional Control Valves



疊加閥
Modular Valves



高壓軸向式變量柱塞泵
Variable Axial Piston Pump
(High Pressure)



變量葉片泵
Variable Vane Pump

台灣總公司 Head Office in Taiwan

台灣朝田企業股份有限公司
ASADA CO., LTD. / KOMPASS CO., LTD.
402台中市南區大慶街二段61-1號
No. 61-1, Sec.2, Ta-King St. Taichung City 402, Taiwan
Tel: +886-4-22627500, 22631246
Fax: +886-4-22610000, 22638860
E-mail: Kompass@ms7.hinet.net
<http://www.kompass.com.tw>

中國大陸/China

康百世·朝田液壓機電(中國)總公司
康百世機電(上海)有限公司
China KOMPASS CO., LTD (shanghai)
上海市松江區新橋鎮曹農路467-1號
NO.467-1 Cao-Nong Lu, Xin-Qiao Town,
Song-Jiang District, Shanghai, 201612, China
Tel: +86-21-57630050
Fax: +86-21-57631955, 57632080

永軸企業有限公司

YC BEARING CO., LTD.

NSK



THK



符合MSDS、ROHS知名品牌
THK NSK原裝無塵室潤滑油、
真空用油FOMBLIN以及其他用油



IKO

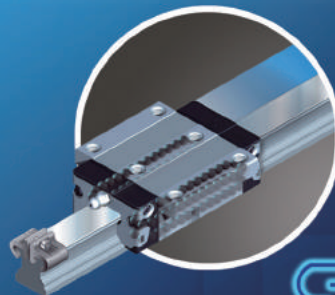

Rexroth

Bosch Group

FESTO

德國FESTO EGSK&EGSP
高鋼性 高精度 高C/P值
競爭性價格 交期短



EZO

日本原裝微型不鏽鋼軸承
內徑1mm-10mm67、
68、69超薄型

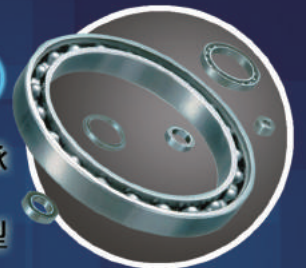

DU PONT



PEEK、 UPE、 ZrO₂、 Si₃N₄、 PTFE
陶瓷軸承、 混和式陶瓷軸承、 塑膠軸承
陶珠Dia0.5mm-65mm

- FA機械
- TFT-LCD
- 半導體製程設備零件組
- 太陽能(電池)設備
- LED
- 印刷機械
- 檢測設備AOI(零件組)
- 自動化倉儲設備

高雄市三民區遼寧一街431號
No.431, Liao Lin 1st ST. San Min Ds,
E-mail:service@ms.ycbearing.com.tw
E-mail:sales@ms.ycbearing.com.tw

www.ycbearing.com.tw
Kaohsiung, Taiwan.R.O.C
Fax:+866-7-322-6533
Tel:+866-7-322-0622/311-3181



LIHUI

除塵設備配件



Particle Collectors to Reduce pollution Levels

電磁脈衝閥系列

適用行業類別：包括煉鋼、熔爐、水泥、塗裝、化工、電子、橡塑膠、電焊鑄造、木業……等除塵設備。



LPDA系列

尺寸：3/8" -3"

LPDAE系列

防腐蝕 3/4" -2 1/2"

入口是內螺紋，出口是內螺紋



LPDB系列

入口是內螺紋 出口是束管

尺寸：3/4" -1 1/2"



LPDC系列

入口是束管 出口是束管

尺寸：3/4" -1 1/2"



LPDD系列

淹沒式 尺寸：2" -16"

LPDDE系列

淹沒式防腐蝕 尺寸：3" -4"



LPDF系列

入口法蘭，出口束管

尺寸：1"，1 1/2"

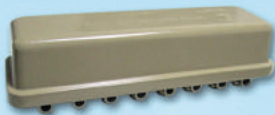

防水防塵引導閥集中盒



防爆型引導閥集中盒



防爆型電磁脈衝閥



差壓表



差壓自動控制系統



差壓控制面板

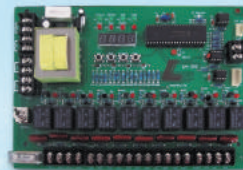

脈衝控制儀

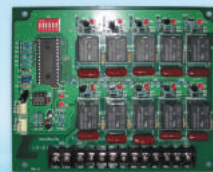

脈衝控制儀

臺灣技術 優質產品 國際認證

力揮企業有限公司

地址：桃園市蘆竹區中興二街30號
電話：+886-3-3139866
傳真：+886-3-3138683
E-mail: bag1212@ms46.hinet.net
網址：http://www.lihui.tw

深圳市順力科技有限公司

地址：深圳市寶安區松崗街道樓崗大道藍天科技園B3棟1樓102
電話：+86-755-27417711/27417744
傳真：+86-755-27065854
E-mail: yuchen.chung@gmail.com

CÔNG TY TNHH SHUNLI VINA

Địa chỉ: Ô 48, DC37-D1, Khu Dân Cư Việt-Sing, Phường An Phú TX. Thuận An, T. Bình Dương Việt Nam.
Điện thoại: +84-274-2461313/2461616
Fax: +84-274-2461333
E-mail: yuchen.chung@gmail.com



SWITCHES

金屬按鈕防水帶燈開關 · 搖頭安全開關 · 翹板開關 · 指示燈
超高壽命電位器 · 角度傳感器 · 輕觸帶燈開關



玄燕電子國際有限公司

Hsuan Yen Electronics International Co., Ltd

汶萊燕華電子國際有限公司

Yen Hwa Electronics International

台南市永康區正南一街 92 巷 37 弄 9 號

No.9, Aly. 37, Ln. 92, Zhengnan 1st St.,

Yongkang Dist., Tainan City 71046, Taiwan (R.O.C.)

TEL : +886-6-6022821 · 2430592

FAX : +886-6-6022823 · 2430577

博羅縣石灣鎮華炬電子有限公司

Jason Electronics Industry Ltd.

惠州市博羅縣石灣鎮里波水管理區

TEL : 0752-6905903 手機 : 13802879697

椿長股份有限公司

ISO-9001 專業設計製造儀錶工廠

另代理經銷歐、美、日，壓力計及溫度計



空調工業專用壓力計、溫度計、
工業用各類型壓力計、真空計、
微壓計及溫度計、
各類型隔膜式壓力計、
(SUS304,SUS316,PP,TEFLON)
警報接點式壓力計



美國WEKSLER空調系列



日本NISSHIN日新空調系列

專業生產(代理)各級精密鋼球



· 精密鋼球 ·



· 廠房實景 ·



· 鋼球 ·



椿長股份有限公司
CHUEN CHARNG CO., LTD.

(328)桃園市觀音區大同一路12號(觀音工業區)

TEL: (03) 483-8849 (代表號) FAX: (03) 483-3060, 483-3991

Web: <http://www.ccgroupp.com.tw>

台北分公司: (241)新北市三重區環河南路121-4號
TEL: (02) 2975-3399 FAX: (02) 2977-5569

台中分公司: (401)台中市東區旱溪東路一段371號
TEL: (04) 2211-2255 FAX: (04) 2211-0856

高雄分公司: (812)高雄市小港區中安路596-10號
TEL: (07) 7930-666 FAX: (07) 7933-386



MUBEA DISC SPRINGS

德國慕比亞

盤形彈簧

盤片特性：

- 彈力大
- 體積小
- 行程短

德國唯一全系列商品皆經**珠擊處理**
壽命超過DIN標準品質世界第一

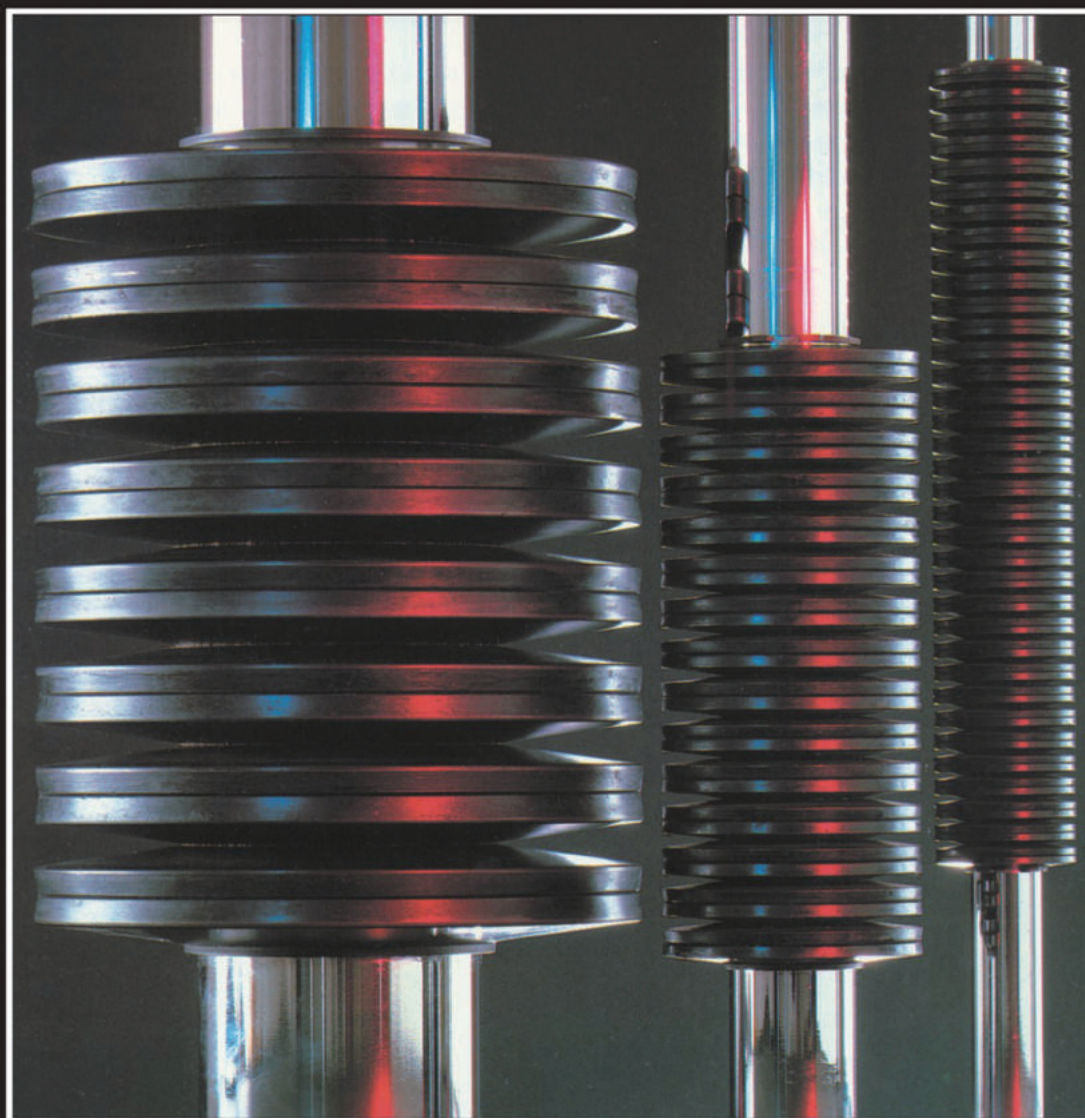

台灣總代理

上嵐企業有限公司

地址：新北市新店區寶橋路235巷6弄7號

電話：(02)2917-6454(代表號)

傳真：(02)2911-0398

台中分公司

台中市北屯區文心路4段888號

電話：(04)2231-1367

傳真：(04)2231-1440

高雄分公司

高雄市苓雅區林泉街34之1號

電話：(07)721-5586

傳真：(07)711-3032

<http://www.sunnan.com.tw>

E-mail : sun-ss@umail.hinet.net

螺旋氣流。強勁安靜

低噪音
低共震
氣流大

~全球首創~

正強風機研發設計~

具多功能置物工作平台移動式風扇車

創造舒適好環境 讓您放心深呼吸~ 聰明的老闆都知道 有了舒適的環境才有生產效率

- 體積小 輕巧不佔空間 寬度70~90公分
- 可變速 多段風速可選擇
- 多功能 全球首創風扇置物功能平台
- 風力大 最強風速可達25公尺
- 最安全 間距1.1公分安全防護網 減振設計
- 好安靜 飛翼式螺旋靜音風葉設計
- 很靈活 輕巧高材質耐用四輪剎車型滑輪
- 超耐用 110V電壓三段變速可24小時不停機

外型美觀、堅固耐用
顛覆傳統工業風扇噪音大常維修困擾

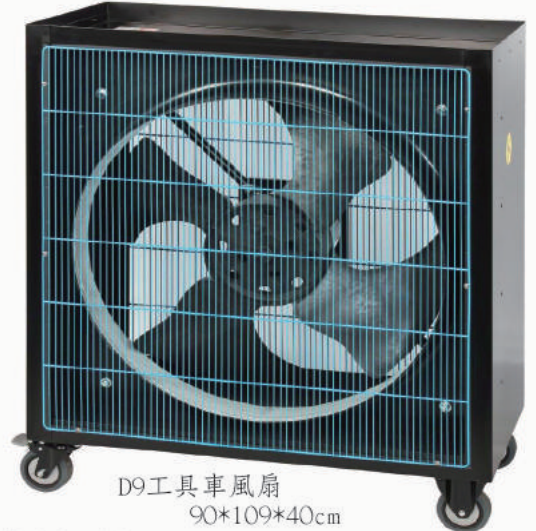

D9工具車風扇
90*109*40cm

應用場所:各類加工廠、機械廠、包裝場、農場、無塵室、食品廠、學校公務機關、廟宇、汽機車保養廠、各類工廠或倉庫、裝潢設計業、餐飲門市店面、不限行業皆適合使用。產品上市多年來 廣受客戶持續購買或贈送介紹皆有良好評價。許多家上市工廠陸續採用近二百台、近百台、數十台等大量採購使用,以有數千家客戶群等不同行業廣泛使用,室內循環通風、散熱、改善通風不良等有效提升作業效率、且故障維修率微乎其微,數百家客戶每日12~24小時以上運轉實證,這是正強堅持品質與原則才是對消費者的最佳保證。

正強通風工業(股)公司 洽詢電話:04-8225588/8238239/8231034 彰化縣永靖鄉中山路二段509號

廠房、畜牧、溫室等風機製造生產、負壓抽送風機、屋頂抽風、室內送風、室內天花板大吊扇、工具車風扇、



Eshan-FLEX 乙萇軟管

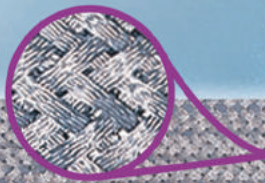

1 軟管 (由令型)

2 軟管 (SM型)

3 軟管 (SN立布)

4 軟管 (被覆橡膠)

5 軟管 (由令型)

6 防爆軟管

7 軟管 (法蘭型)

8 防震接頭 ES-60

9 防震接頭 ES-50

10 防震接頭 ES-50、ES-50H

11 伸縮接頭 (壓接型)

12 伸縮接頭 (牙口型)

13 橫向接頭

14 伸縮接頭 (附外筒)

15 伸縮接頭

16 伸縮接頭 ES-15SG

17 伸縮接頭 ES-40SG

18 伸縮接頭 (附外向)

19 方型伸縮接頭

20 不鏽鋼胴體

21 橡膠軟管 ES-20U

22 橡膠軟管 ES-100

23 橡膠軟管 ES-200

24 橡膠軟管 (法蘭型)

- 伸縮囊 Bellows
- 橡膠軟管 Rubber Hose
- 伸縮接頭 Expansion Joints
- 金屬軟管 Metal Hose
- 防震接頭 Flexible Joints

乙萇企業有限公司 Eshan Technology Co., Ltd.
乙萇科技企業有限公司

新北市鶯歌區尖山路221號
 TEL:(02)2678-8911 FAX:(02)2678-3737
 http : www.eshan.com.tw
 E-mail:esflex@ms33.hinet.net 17



榮強紙業

愛護地球·保護森林
LOVE EARTH AND PROTECT FOREST

顛覆傳統 (紙木箱)

高剛性、耐衝擊、輕便100%回收

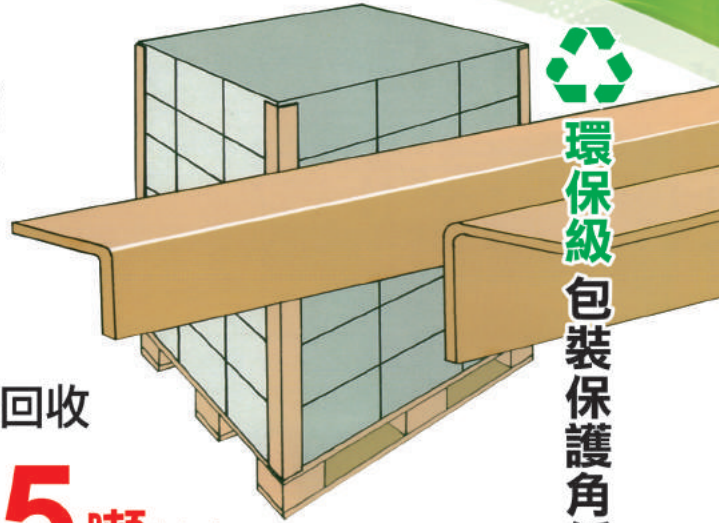

環保級包裝保護角紙

超耐重 **5** 噸以上



環保級輕巧紙棧板

符合環保需求

免防蟲處理

免煙燻

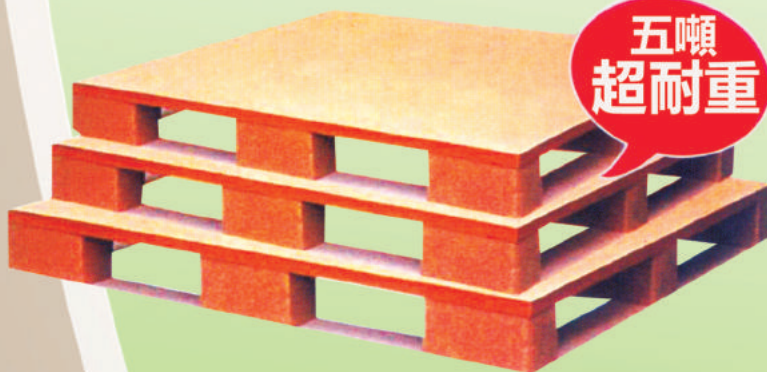

五噸超耐重



榮強紙業有限公司

新北市土城區中州路57巷2號

No.2, Ln. 57, Zhongzhou Rd., Tucheng Dist., New Taipei City 236, Taiwan (R.O.C.)

RONG JIANG CO., LTD.

TEL : 886-2-2268-7626

FAX : 886-2-2268-0874

空油壓系列汽缸專業製造

A Specialist Manufacturer of Hydraulic and Pneumatic Cylinders

超大型徑，各式特殊規格油壓缸、空壓缸

Units are available in various special specifications and super-large diameters.

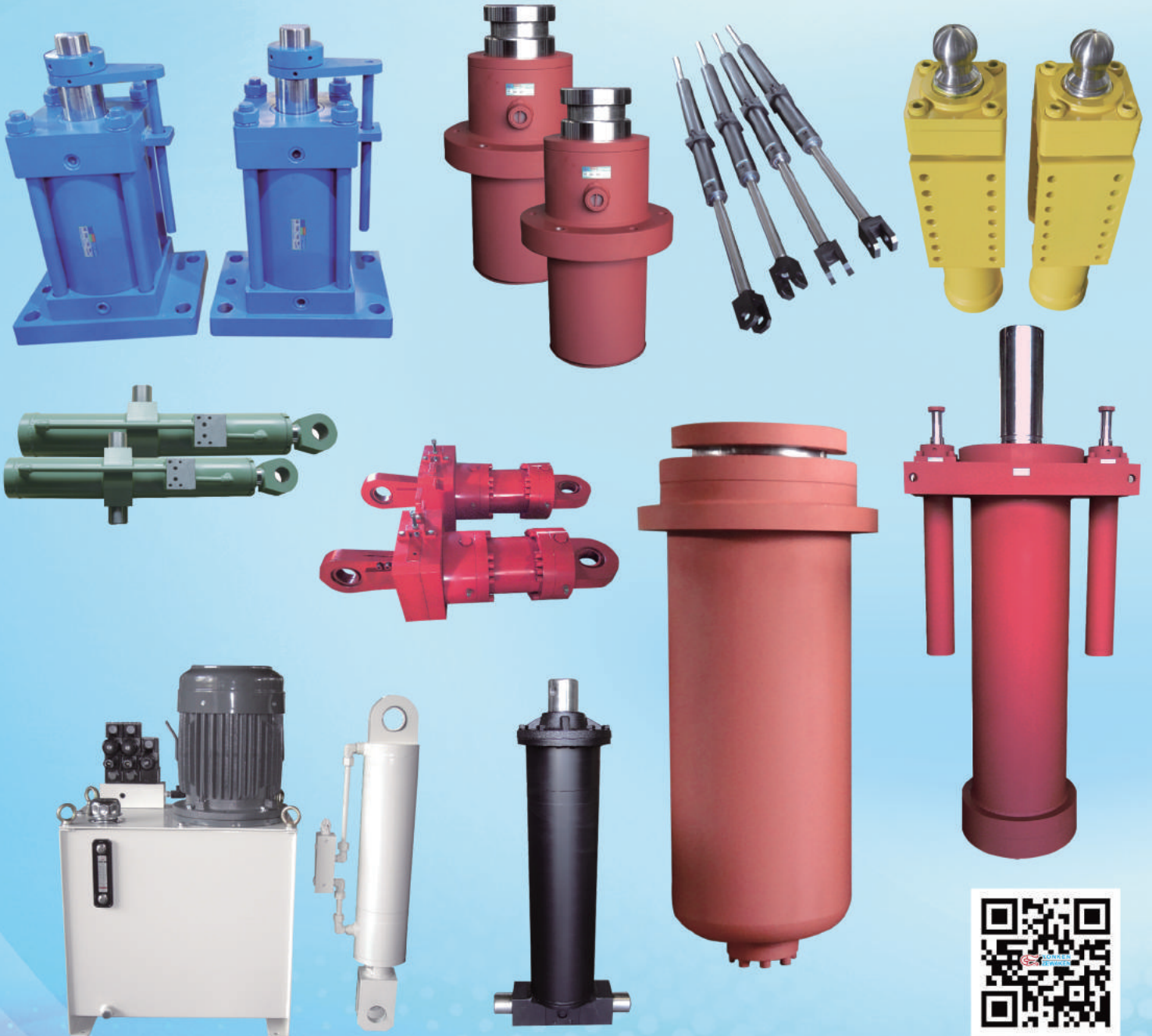

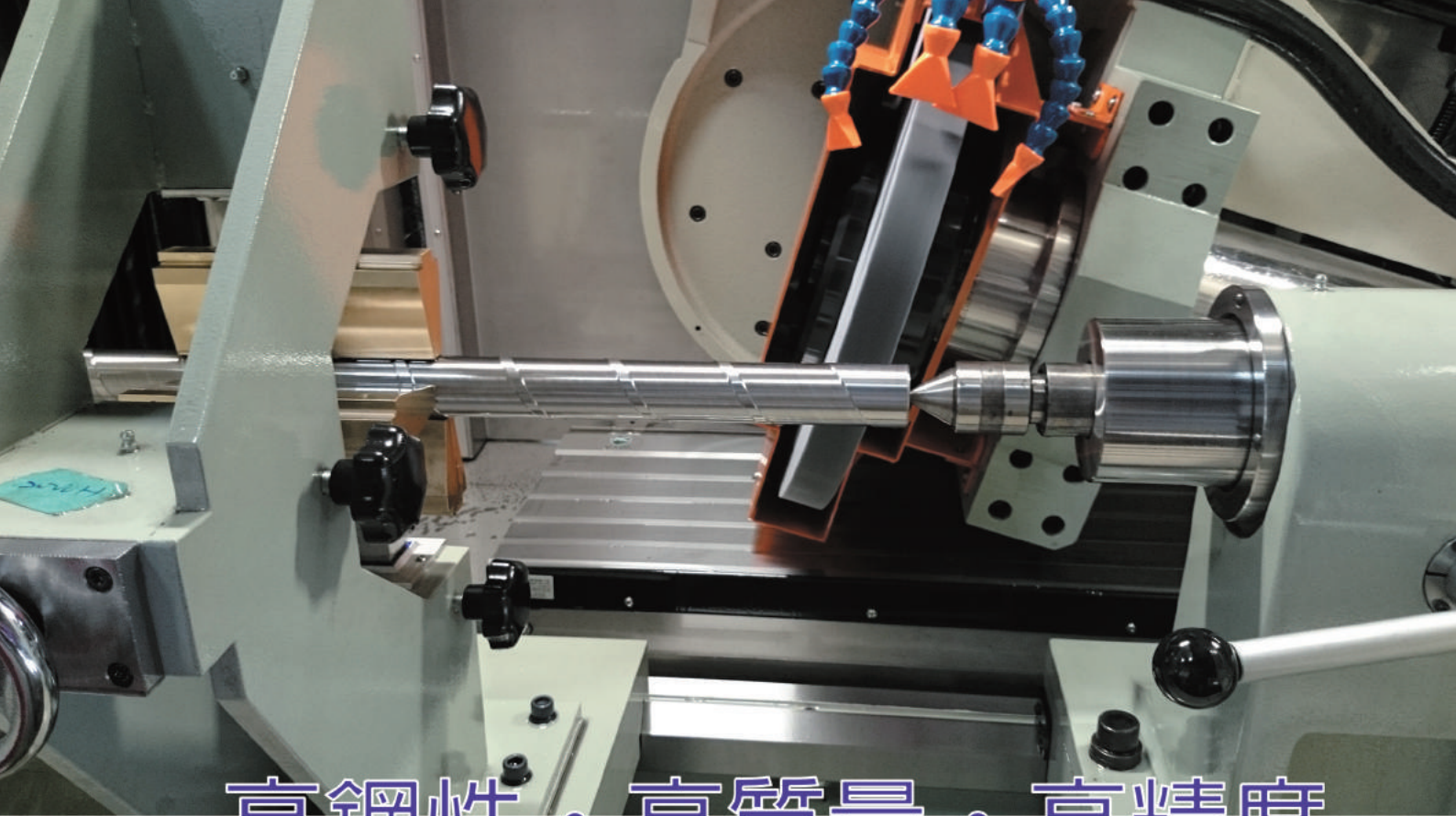

高鋼性 · 高質量 · 高精度



CNC螺桿研磨機SKG1200、2000、3000、5000、8000



精密 / 快速 / 安全 / 經濟

電話：886-2-2625-2168

傳真：886-2-2805-7256

E-mail：sankao@ms58.hinet.net

地址：新北市淡水區水源里水視頭42號

20 www.sankao.com.tw

參高企業股份有限公司



大陸聯繫方式：

聯繫人：高小姐

電話：15995630322

郵箱：2489678608@qq.com

www.sankaomachine.com



Pascal

日本唯一的氮氣彈簧製造商



微型氮氣彈簧



氮氣彈簧



配管部品

著眼於貨物的搬運性能
為世界提供嶄新的腳輪！



YUEI CASTER



重荷重
HEAVYSTAR
低床！高性能！高耐荷重！



出眾的衝擊吸收能力！
安靜的行走性！
最適合牽引的腳輪！



謙榮實業有限公司
Modesty Enterprise Co.,Ltd.

826高雄市梓官區中崙路56巷42號
TEL: 07-6106398 FAX: 07-6104110
E-mail: service@modesty.com.tw
<http://www.modesty.com.tw/>



TOMOE 蝶形閥

New Product NEWS

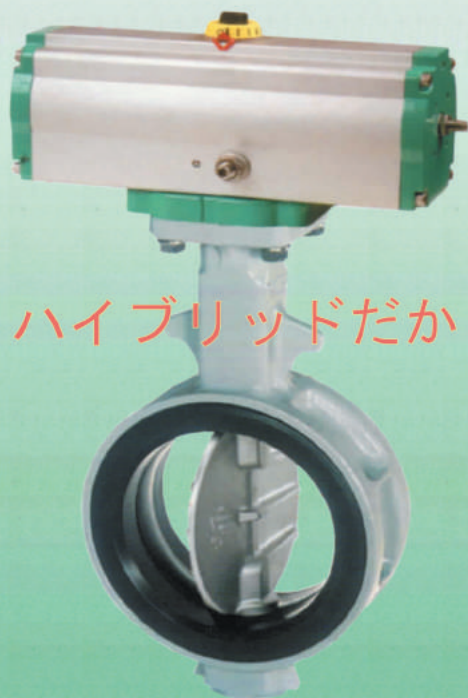

ISO-9001 認證工廠



ハイブリッドだから実現できた、高性能と幅広い用途。

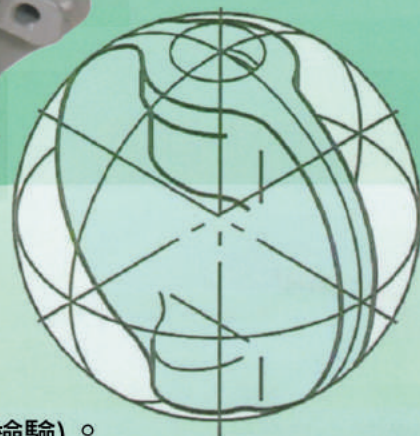

- * 業界高等級防止結露功能。
- * 輕量化與閥芯支撐翼裝置，施工更方便。
- * 擴大溫度及適用流體，使用領域更寬廣。
- * 選用Silicon Seat可適用直接飲用水(適合食品衛生檢驗)。
- * 依用途不同有四種驅動選擇(把手、齒輪、氣動、電動)。



把手式



齒輪式



氣動式



電動式

總代理：飛來貿易股份有限公司

電話：(02)2883-4588

<http://www.tomoevalve.com>

地址：台北市士林區前港街124號

傳真：(02)2883-4587

E-mail：buttcorp@ms33.hinet.net

AUGER FILLING MACHINE SERVO MOTOR

粉末·顆粒·螺旋 計量充填包裝機



SM-2002

適用範圍：

適用於各類之粉、顆粒體，如麵粉、砂糖、穀粉、鹽、味精、化工藥粉、中西藥粉末、豆類之充填計量包裝。

Applicable Production:

Designed for filling and metering various powder and granulate products, such as flour, crude sugar, grain powder, salt, flavor essences, chemical powder, and beans...etc.



SM-2203

適用範圍：

砂糖、紅豆、綠豆、米、飼料、鹽...等，食品或化工原料（造粒）之秤重計量充填包裝。

Applicable Production:

Suitable for filling, metering and packaging various food or chemical material (granular), such as crude sugar, red beans, green beans, rice, feed and salt...etc.



STS-01

適用範圍：

砂糖、奶粉、穀粉、胡椒粉、鹽、味精、化學藥粉、中藥粉末、咖啡粉、各類粉顆粒微量（1g~50g）之充填計量包裝。

Applicable Production:

Suitable for filling and metering various powder and granular products (weight 1g~50g), such as crude sugar, milk powder, grain powder, pepper powder, salt, flavor essences, chemical powder, herb powder...etc.



TS-2435

適用範圍：

麵粉、砂糖、奶粉、穀粉、鹽、味精、化學藥粉、中藥粉末、各類粉顆粒之充填計量包裝。

Applicable Production:

Designed for filling and metering various powder and granulate products, such as flour, crude sugar, milk powder, grain powder, salt, flavor essences, chemical powder, and herb powder... etc.



SM-2001



SM-2102

適用範圍：

適用於各類顆粒體、粉末、化工藥粉、中西藥粉、咖啡粉等自動包裝。

Applicable Production:

Designed for automatic packing of free-flow powder materials, such as granules, powder, chemicals, Chinese and Western medicine powder and coffee powder...etc.



SM-2101

適用範圍：

各類瓶罐裝之粉顆粒體計量充填，如奶粉、藥粉、沙茶粉、觀賞魚飼料...等等。

Applicable Production:

Designed for filling and metering various bottled / canned powder and granular products, such as milk powder, medicine powder, barbecue powder, and fish feed...etc.



吉笙實業有限公司 AUGER ENTERPRISE CO.,LTD.

雲林縣林內鄉九芎村大同路6-7號 No.6-7,Datong RD.,Jiucyong Village, Linnei Shaing, Yunlin 64342, Taiwan.

TEL:886-5-5898017 FAX:886-5-5898019 <http://www.auger.com.tw> E-mail:auger.auger@msa.hinet.net



直線運動系統的頂尖領導者

「高精度」・「高速」・……卓越的提升裝置機械性能



LM導軌



滾珠螺桿



引動器



滾珠花鍵



交叉滾柱軸承

THK在工具機、半導體和液晶製造設備、工業機器人、對於各種不同產業的客戶，可提供多樣化產品，能夠滿足客戶的需求。

台灣帝業技凱股份有限公司

台北 TEL (02)2888-3818 台中 TEL (04)2359-1505 台南 TEL (06)289-7668



線性 Linear Step 步進馬達

Closed Loop Stepping

步進閉回路伺服

- CiA402驅動器設定檔支援
- 微步進系統 / 軟體阻尼
- 扭矩改善

混合式螺桿 步進馬達

可選固定軸結構
可選配滾珠螺桿



貫通軸式 外部驅動式 固定軸式

緊湊型電動 直線執行器

滾珠螺桿一體化
和步進馬達

■ 28/42系列

實現小型化裝置和高精度
定位有助於提升裝置性能



高轉矩旋轉 平台GD系列

大口徑中心孔
二段減速一體化



GD85 GD130 GD200

容許轉矩: 115 N·m 140 N·m 250 N·m
中孔直徑: 33 mm 62 mm 100 mm

- 大口徑中心孔、穿線更便利
- 大減速比一體化、18/1、30/1 標準設定
- 高剛性結構、軸承與轉台一體化設計
- 高轉矩齒輪、齒輪係數大提昇、大負載更可靠

精密電動缸 DK系列

一體化精密移載
全電式直線運動

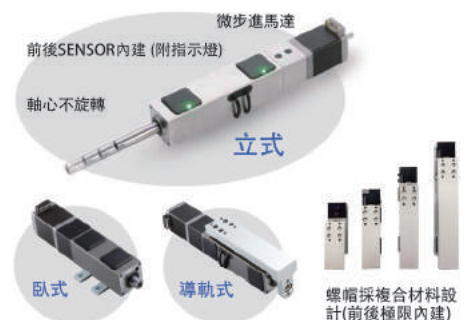

- 控制簡單、實現低成本、小體積
- 可做精密移載搭配步進馬達、適合輕覆載
- 精密定位之直線運動可替換使用滑台場合
- 適用各種電子/半導體或需短距離微量移動之場合

司麥德專注於開發運動控制 (Motion Control) 及工業自動化設備相關產品, 如 PC-Base 運動控制器 (PCI, Can, USB, Ethernet, RS-485/RS422/RS-232C...等界面), 精密線性平台, 音圈馬達, 無鐵心 (iron coreless) 線性馬達, X-Y-Z table, 步進/伺服馬達, 壓電陶瓷 (超音波) 線性馬達, 線性光學尺.....等等。SMMC develop and distribute many motion/automation related products, such as PC-based motion controllers(cards), linear servo motors, stepping/servo motors, amplifiers, drivers, linear scale encoders, voice coil actuators, piezo motors, manual stages, etc. ※交貨期短性價比高! 可提供客製化產品設計及製造! **OEM ODM**

SOG & H.T OIL SEAL

ISO-14001
OHSAS-18001
IATF-16949

TFHC-K HT&SOG OIL SEAL

天福宏承密封有限公司

<http://www.tfhc-oilseal.com>



農業機械



石油化工



工程機械



海運



能源



CERTIFICATE OF APPROVAL

This is to certify that the Management System of:

SO GIANT OIL SEAL INDUSTRIAL CO., LTD.
11, Industrial East Rd., Nankang Industrial Zone,
Nantou Hsien, Taiwan

has been approved by Lloyd's Register Quality Assurance to the following Management System Standard:

IATF 16949:2016 (excluding product design)

The Management System is applicable to:

Manufacture of oil seals.

This certificate is valid only in association with the certificate schedule bearing the same number on which the locations applicable to this approval are listed.

Approval Certificate No: TWN6019944

Current Certificate: 07 March 2018

Certificate Expiry: 06 March 2021

[Signature]
Issued by: Lloyd's Register Inspection Limited Taiwan Branch for and on behalf of Lloyd's Register Quality Assurance Limited



IATF Certificate No: 0293239

Am. 1028, 10th Floor, No. 06, Zhongshan North Road, Sec. 2, Taipei 104, Taiwan, R.O.C.
for and on behalf of 1 Tinsley Park, Bickenhill Lane, Birmingham, B37 7YS, United Kingdom. Registration number 1875370
This approval is issued in accordance with the IATF 16949:2016 specification and is not a product or service certification.



CERTIFICATE OF APPROVAL

This is to certify that the Management System of:

SO GIANT OIL SEAL INDUSTRIAL CO., LTD.
6, Industrial East Rd., Nankang Industrial Zone,
Nantou Hsien, Taiwan

has been approved by Lloyd's Register Quality Assurance to the following Management System Standards:

ISO 9001:2015

The Management System is applicable to:

Manufacture of oil seals.

This certificate is valid only in association with the certificate schedule bearing the same number on which the locations applicable to this approval are listed.

Approval Certificate No: TWN6019944

Original Approval: 27 August 2014

Current Certificate: 07 March 2018

Certificate Expiry: 06 March 2021

[Signature]
Issued by: Lloyd's Register Inspection Limited Taiwan Branch for and on behalf of Lloyd's Register Quality Assurance Limited



Am. 1028, 10th Floor, No. 06, Zhongshan North Road, Sec. 2, Taipei 104, Taiwan, R.O.C.
for and on behalf of 1 Tinsley Park, Bickenhill Lane, Birmingham, B37 7YS, United Kingdom. Registration number 1875370
This approval is issued in accordance with the UKAS 9001:2015 specification and is not a product or service certification.



我們追隨潮流

SIEGLING 皮帶、輸送帶的專家

西格林(SIEGLING TRANSILON)工業皮帶，適用於各種現代化工業；如食品、機械、物流、運輸、紡織、木材、煙草、鋼鐵、機場(阻燃皮帶)、運動器材(跑步機帶)、大理石等，依各種特殊需求皮帶SIEGLING均有適用的皮帶。

如電子業，SIEGLING有專業的抗靜電皮帶 $1 \times 10^{7-8\Omega}$ ，及特殊需求的導電輸送皮帶，如 1×10^4 屬高科技業的需求而訂定。

SIEGLING有完整的產品，適於各式各樣的使用環境需求，如有特殊情況，可依客戶之要求提供一切設計及建構，例如下列特殊的皮帶、轉彎、漩渦式轉彎、跑步機皮帶、爬坡式輸送帶及裙邊、擋板的加工輸送皮帶...等。



FDA食品輸送帶



物流轉彎帶



跑步機皮帶



爬坡式輸送帶



特殊功能輸送帶



食品皮帶



傳動帶



MOVEMENT SYSTEMS

台灣區總代理

立磐企業有限公司

REGO INTERNATIONAL CO., LTD.

114 台北市內湖區安美街 163 號 6 樓

TEL:+886-2-2791-0709 FAX:+886-2-2794-5704

<http://www.rego-international.com/>



印花導帶



塑鋼網帶



塗料加壓送漆機(氣動攪拌系列)
PORTABLE PRESSURE TANKS
(AIR ACTUATED SERIES)



輕型氣動雙隔膜泵
PORTABLE AIR POWERED DOUBLE
DIAPHRAGM PUMPS



氣動雙隔膜式輸送泵
AIR POWERED DOUBLE
DIAPHRAGM TRANSFER PUMPS

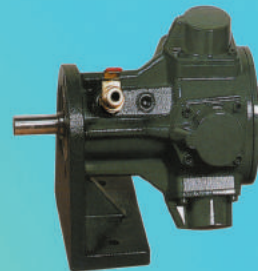

輻射式活塞型氣動馬達
RADIATION PISTON TYPE
AIR MOTORS



腳架式氣動攪拌機
AIR MOTORED
AGITATOR(W) STAND



電動桶裝手提泵
ELECTRIC DRUM
PUMPS



超強力無氣噴漆機
SUPER POWER AIRLESS
SPRAY



冷凍式壓縮空氣乾燥機
REFRIGERATED AIR DRYER



東方龍機電有限公司 TONG FAN LUNG COATING MACHINERY CO., LTD.

台中市南區福田三街316號

No.316, Futian 3rd St., South Dist., Taichung City 402, Taiwan

TEL : 886-4-22620493 E-mail: tongfan@ms6.hinet.net

FAX : 886-4-22618188

web: http://www.tongfanlung.com.tw



磁力傳動泵浦/沉水泵浦

工業級
食品級

SR LR 103811

13836 CE

P-60-6



HCM-135LXP



HCM-75LX



HCM-100LXP



HCM-100LX

特性：

- 本產品外殼採聚丙烯材質，耐酸、鹼腐蝕、無油封、防水性佳、延長機體使用時效
- 高效率、經濟、省電、無噪音
- 內附溫度過熱包護安全自動開關
- 操作容易、保養簡單

用途：本產品適用於各種溫和性的酸、鹼及鹽水、非燃性液體、光學溶液和電鍍溶液.....等。

信程實業股份有限公司

台中市北屯區文昌東八街36號

TEL:(04)2231-5532 FAX:(04)2236-6530

E-mail:hsincheng36@yahoo.com.tw

偵測透明及特殊標籤之利器

美國 LION PRECISION 專利之榮譽產品

LION
PRECISION
The Clear Choice

LRD6300: 通用標籤電眼



NEW! LRD8200 超音波萬能電眼



LRD2100 一般透明標籤電眼

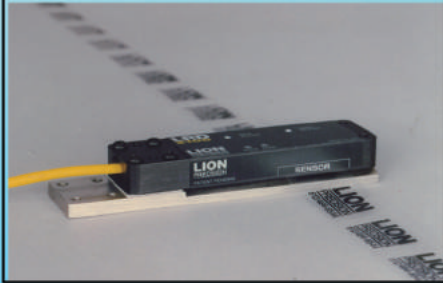

台灣總代理

萬得客企業有限公司

103台北市大同區延平北路二段280號8F-2
TEL:02-2557-4318 FAX:02-2557-8549
E-Mail:winstech@ms4.hinet.net
Web:www.winstech.com.tw

燦晶企業有限公司

專業生產各種雷射打標機器

在台灣生產 品質有保證 提供完善的售後服務 不做虛假廣告 工廠直營價格直接回饋客人
電源採用台灣標準110V (非大陸整機進口用的是 220V電源, 再用變壓器轉換成110V電源)
代客維修各廠牌光纖打標機器 免費打樣、試機 歡迎來電索取詳細資料 歡迎同行調貨



CC系列彩色打標雕刻雷射機



CH系列光纖雷射金屬非金屬打標機

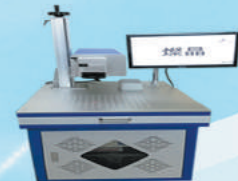

355紫外雷射金屬非金屬打標機

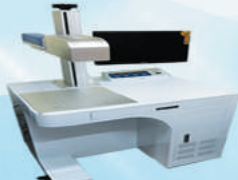

3D系列打標雕刻雷射機



固體雷射金屬非金屬打標機



雷射自動焊接機



CO2金屬雷射非金屬打標雕刻切割機



CO系列非金屬雷射雕刻切割機

台北：新北市汐止區大同路三段204號2樓之1 世界經貿(備有停車位B3-343/343A)
TEL: (02) 8647-1028 (02)8647-1029 FAX: (02)8647-1002
台中：台中市南區學府路135巷20號 TEL: (04) 24835952
台南：台南市安定區中容里許中營10之8號 TEL: (06) 5933193
E-mail: a25770608@gmail.com www.25770608.tw

竟宏有限公司

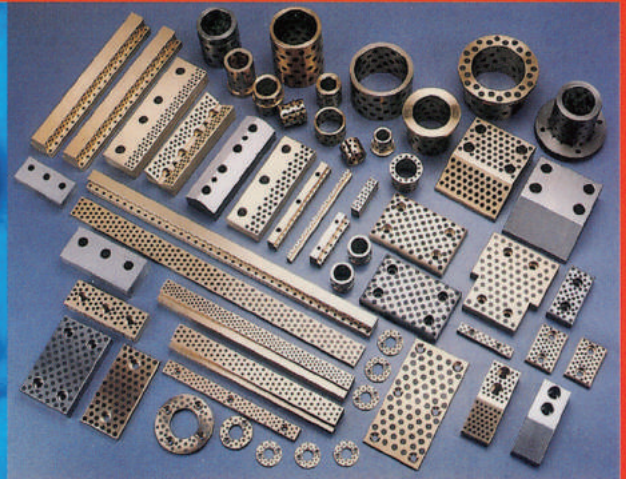
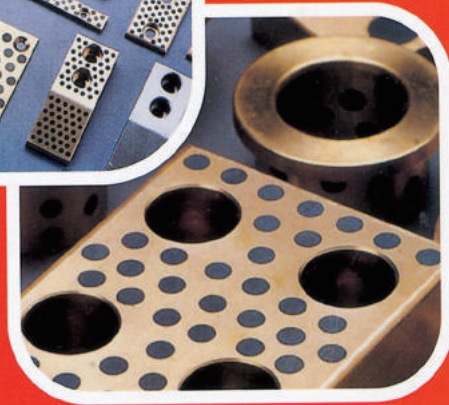
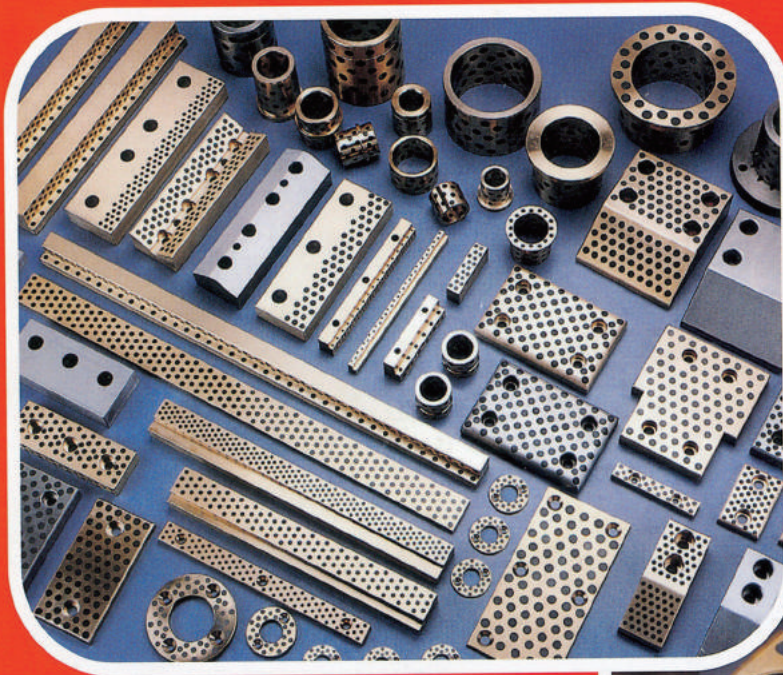

專營白潤/陶瓷軸承 · 歡迎訂製

ADD: 高雄市三民區泰康街135號
 TEL: 07-3216751 FAX: 07-3216750
 URL: <http://www.jhb.com.tw>
 EMAIL: service@jhb.com.tw

營業項目

- 機械軸承 ■ 自潤軸承 ■ 陶瓷軸承
- 針狀軸承 ■ 線性軸承 ■ 線性滑軌
- 滾珠螺桿 ■ 不銹鋼軸承 ■ 聯軸器
- 電線電纜保護鏈條 ■ 魚眼 ■ 端桿軸承
- 軸承箱 ■ 連座軸承 ■ 軸承配件

新亞洲 2020~2021 BUYER'S GUIDE

精密機械暨模具特刊

New Asia automation machinery & Mold Directory and Buying guide Parts

鼎強國際行銷有限公司 Team Best Marketing Int'l Co., Ltd.

產品項目	Product Items	頁碼Page No.
廣告索引	Advertisers Index	31~39
綜合加工中心機	Machining Centers	40~51
金屬加工機械	Metalworking Machinery	52~64
零組件及配件	Parts & Accessories	65~80
自動化專用設備	Automatic Special Purpose Machine	81~86
周邊配備	Peripheral Equipment	87~95
空油壓	Hydraulic/Pneumatic and Components	96~102
工具及刀具	Tools & Cutters	103~114
服務業	Services	115~119
工商名錄	Industry and commerce name list	125~188

發行單位(Publisher):

鼎強國際行銷有限公司
 10869 台北市萬華區長泰街161號2樓
 TEL :+886-2-2305-5708 FAX : +886-2-2305-5709
 Web:team-best.com.tw
 E-mail:teambest@team-best.com.tw



Team Best
 Marketing Int'l
 Co., Ltd.



乙萱企業有限公司	ESHAN TECHNOLOGY CO., LTD.	17
七洋空油壓工業股份有限公司	SEVEN OCEAN HYDRAULIC INDUSTRIAL CO., LTD.	98
力永實業有限公司	LYEDM INDUSTRIAL CORP.	封面裡
力揮企業有限公司	BAG FILTER ENTERPRISE CO., LTD.	12
上嵐企業有限公司	SUN NAN ENTERPRISES CO., LTD.	15
士林電機廠股份有限公司	SHIHLIN ELECTRIC & ENGINEERING CORPORATION	93
大同股份有限公司	TATUNG CO.	72
大成科技股份有限公司	TA CHEN TECHNOLOGY CO., LTD.	56
大淵油壓自動控制有限公司	TA YUAN HYDRAULIC AUTO CO., LTD.	101
中國氣動工業股份有限公司	CHINA PNEUMATIC CORPORATION	100
元寧企業有限公司	YUARN NIRING CO., LTD.	99
元鑽精工材料股份有限公司	CUTTING-EDGE DIAMOND & PRECISION MATERIALS, INC.	109
友嘉實業股份有限公司	FAIR FRIEND ENTERPRISE CO., LTD.	49
天福宏承密封有限公司	TIAN FU HONG CHENG SEALS CO., LTD.	26
日峯貿易有限公司	SUN HON TRADING CO., LTD.	108
台北貿易股份有限公司	TAIPEI TRADING CO., LTD.	08&09
台吉熱能企業有限公司	TAI CHI HEAT ENERGY ENTERPRISE CO., LTD.	81
台灣安士克精密股份有限公司	TAIWAN NSK PRECISION CO., LTD.	74
台灣易格斯有限公司	IGUS TAIWAN COMPANY LIMITED	封面
台灣威卡儀器有限公司	WIKA INSTRUMENTATION TAIWAN LTD.	91
台灣帝業技凱股份有限公司	THK TAIWAN CO., LTD.	24
台灣瀧澤科技股份有限公司	TAIWAN TAKISAWA TECHNOLOGY CO., LTD.	42
台灣麗偉電腦機械股份有限公司	LEADWELL CNC MACHINES MFG. CORP.	48
司麥德國國際股份有限公司	SMART MOTION CONTROL CO., LTD.	25
正強通風工業股份有限公司	CHN INDUSTRIAL CO., LTD.	16
永金科技有限公司	YONKEN TECHNOLOGY CO., LTD.	19
永軸企業有限公司	YC BEARING CO., LTD.	11
玄燕電子國際有限公司	HSUAN YEN ELECTRONICS INTERNATIONAL CO., LTD.	13

石秀鑽石工業股份有限公司	SEA SHORE DIAMOND INDUSTRIAL CO., LTD.	114
立晏企業有限公司	LIH YANN INDUSTRIAL CO., LTD.	92
立得精密科技有限公司	LEADER PRECISION MACHINERY CO., LTD.	41
立磐企業有限公司	REGO INTERNATIONAL CO., LTD.	27
吉笙實業有限公司	AUGER ENTERPRISE CO., LTD.	23
安威機具股份有限	ANN WAY MACHINE TOOLS CO., LTD.	112
成發工業股份有限公司	CHEN FWA INDUSTRIAL CO., LTD.	第一特頁
旭泰精密機械股份有限公司	SPINTECH PRECISION MACHINERY CO., LTD.	69
百利世貿易有限公司	PANRICO TRADING CO., LTD.	73
佑倫筒夾有限公司	EASTERN LINK CO., LTD.	封底
克普典科技股份有限公司	CAPTAIN SCIENCE CORPORATION	89
利洲機械工業股份有限公司	LI-CHOU MACHINERY INDUSTRY CO., LTD.	47
利晟機械工業股份有限公司	LE CHENG MACHINERY CO., LTD.	54
貝加萊工業自動化有限公司	B&R Industrial Automation (Taiwan)	82
協威機械工業股份有限公司	SAFEWAY MACHINERY INDUSTRY CORPORATION	67
和昕精密科技有限公司	HOSEA PRECISION CO., LTD.	95
和毅工業有限公司	HER YIH INDUSTRY CO., LTD.	88
坤溢企業股份有限公司	KUNYEE INDUSTRIAL LTD.	68
宜福門電子有限公司	IFM ELECTRONIC (TAIWAN) LIMITED	78
朋吉實業股份有限公司	PONGI GEAR EXPERT CO., LTD.	58
東元電機股份有限公司	TECO ELECTRIC & MACHINERY CO., LTD.	76
東方龍機電有限公司	TONG FAN LUNG COATING MACHINERY CO., LTD.	28
東台精機股份有限公司	TONG-TAI MACHINE & TOOL CO., LTD.	44
林東昇五金貿易有限公司	LIN TONG SHENG CUTTING TOOLS CO., LTD.	107
泓益機械有限公司	JU TEH INC.	57
金慶豐工業有限公司	JINCHIN FONG IND. CO., LTD.	64
信程實業股份有限公司	HSIN CHENG INDUSTRIAL CO., LTD.	28
冠群輪有限公司	KUAN CHUN LUN CO., LTD.	79
威力磁實業有限公司	UEI LIH TSYR ENTERPRISE CO., LTD.	113

恆智重機股份有限公司	NOVELTEK INDUSTRIAL MANUFACTURING INC.	85
昱辰科技股份有限公司	ISIN INC.	封底裡
皇剛工業股份有限公司	HANGKANG INDUSTRIAL CO., LTD.	61
盈錫精密工業股份有限公司	YINSH PRECISION INDUSTRIAL CO., LTD.	71
羿榮實業股份有限公司	EVER-MASTER MACHINERY CO., LTD.	43
耐力準精密齒輪有限公司	NAI LI ZHUN PRECISE GEAR CO., LTD.	62
飛來貿易股份有限公司	BUTTERFLY TRADING CORPORATION	22
海權有限公司	OCEAN POWER INTERNATIONAL CO., LTD.	116
益源興企業有限公司	YE YUAN HSIN ENTERPRISE CO., LTD.	84
馬波斯精密股份有限公司	MARPOSS COMPANY LIMITED	90
參高企業股份有限公司	SAN KAO AUTOMATION INC.	20
培林貿易股份有限公司	PEI LIN TRADING CO., LTD.	02&03
崑洋精機工業股份有限公司	GRINDIX INDUSTRIAL CORP.	60
康德克企業有限公司	CONTROLTEK INTERNATIONAL CO., LTD.	65
捷貿電機工業股份有限公司	JYE MAW ELECTRIC INDUSTRIAL CO., LTD.	79
捷翰有限公司	TOPTRANS COMPANY LTD.	119
竟宏有限公司	ANSON BEARING ENTERPRISE CO., LTD.	30
通展精機工業股份有限公司	LIH JAAN PRECISION MACHINERY CO., LTD.	51
凱毅科技有限公司	KAI-E TECHNOLOGY CO., LTD.	118
惠傑工業股份有限公司	FUI JET TECH CO., LTD.	63
景明精密工具有限公司	CHIN MING PRECISION TOOLS CO., LTD.	110
朝田企業股份有限公司	ASADA CO., LTD.	10
超易興業股份有限公司	PIONEER YI ENTERPRISE CO., LTD.	55
陽程科技股份有限公司	USUN TECHNOLOGY CO., LTD.	86
新亞洲製刀股份有限公司	NEW ASIA KNIVES CO., LTD.	105
暉達精密工具有限公司	SUPER TOOLING LIMITED	115
椿長股份有限公司	CHUEN CHARNG CO., LTD.	14
煜昕科技有限公司	YI HSIN TECHNOLOGIES CORP.	102

盟立自動化股份有限公司	MIRLE AUTOTECH CORPOORATION	83
義發加工廠	YI-FA PROCESSING FACTORY	80
萬得客企業有限公司	WINSTON TECH INDUSTRIAL CORPORATION	29
裕可有限公司	YUH KEE CO., LTD.	104
裕祥精機工業股份有限公司	ISHAN PRECISION INDUSTRY CO., LTD.	97
鈺方企業有限公司	KING YU FANG ENTERPRISE CO., LTD.	111
鼎機股份有限公司	PRO UNI-D CO., LTD.	77
嘉一精密機械廠股份有限公司	TSAI BROTHER MACHINERY CO., LTD.	52
榮強紙業有限公司	RONG CHIANG PAPER CO., LTD.	18
漢擎興業有限公司	HANKING TRADING CO., LTD.	53
碩陽電機股份有限公司	MOTION TECHNOLOGY ELECTRIC & MACHINERY CO., LTD.	70
磁通磁性科技股份有限公司	MAGTECH MAGNETIC PRODUCTS CORPORATION	75
豪力輝工業股份有限公司	HOLD WELL INDUSTRIAL CO., LTD.	106
遠山機械工業股份有限公司	FARMAN MACHINERY INDUSTRY CO., LTD.	50
遠東工業皮帶股份有限公司	FAR EAST BELT CO., LTD.	117
銓利科技有限公司	CHUM WIT TECHNOLOGY CO., LTD.	87
億曜企業股份有限公司	YIHAWJET ENTERPRISES CO., LTD.	45
德益達科技股份有限公司	DEYITA TECHNOLOGY CO., LTD.	103
鋒和機械工業股份有限公司	FONG HO MACHINERY INDUSTRY CO., LTD.	46
興陽實業股份有限公司	SUNRISE FLUID POWER INC.	59
駱泰企業有限公司	LOCTAI ENTERPRISE CO., LTD.	04~07
燦晶企業有限公司	CHARN JING ENTERPRISE LTD.	29
聯鎰工業股份有限公司	TAIWAN AMAC CLAMP INDUSTRIAL CO., LTD.	96
謙榮實業有限公司	MODESTY ENTERPRISE CO., LTD.	21
鴻新精業有限公司	ASIA NEWAY ENTERPRISE CO., LTD.	66
鴻鋁機械股份有限公司	HUEN CHEN MACHINERY CO., LTD.	64
鏞新工業有限公司	LUN YES INDUSTRY CO., LTD.	102
耀毅企業有限公司	YAU YIH ENTERPRISE CO., LTD.	94
蘇州精機機械工業有限公司	SUZHOU PRECLSION MACHINERY INDUSTRY CO., LTD.	40

綜合加工中心機 Machining Centers		
參高企業股份有限公司	SAN KAO AUTOMATION INC.	20
蘇州精機機械工業有限公司	SUZHOU PRECISION MACHINERY INDUSTRY CO., LTD.	40
立得精密科技有限公司	LEADER PRECISION MACHINERY CO., LTD.	41
台灣瀧澤科技股份有限公司	TAIWAN TAKISAWA TECHNOLOGY CO., LTD.	42
羿榮實業股份有限公司	EVER-MASTER MACHINERY CO., LTD.	43
東台精機股份有限公司	TONG-TAI MACHINE & TOOL CO., LTD.	44
億曜企業股份有限公司	YIHAWJET ENTERPRISES CO., LTD.	45
鋒和機械工業股份有限公司	FONG HO MACHINERY INDUSTRY CO., LTD.	46
利洲機械工業股份有限公司	LI-CHOU MACHINERY INDUSTRY CO., LTD.	47
台灣麗偉電腦機械股份有限公司	LEADWELL CNC MACHINES MFG. CORP.	48
友嘉實業股份有限公司	FAIR FRIEND ENTERPRISE CO., LTD.	49
遠山機械工業股份有限公司	FARMAN MACHINERY INDUSTRY CO., LTD.	50
通展精機工業股份有限公司	LIH JAAN PRECISION MACHINERY CO., LTD.	51
金屬加工機械 Metalworking Machinery		
成發工業股份有限公司	CHEN FWA INDUSTRIAL CO., LTD.	01
嘉一精密機械廠股份有限公司	TSAI BROTHER MACHINERY CO., LTD.	52
漢擎興業有限公司	HANKING TRADING CO., LTD.	53
利晟機械工業股份有限公司	LE CHENG MACHINERY CO., LTD.	54
超易興業股份有限公司	PIONEER YI ENTERPRISE CO., LTD.	55
大成科技股份有限公司	TA CHEN TECHNOLOGY CO., LTD.	56
泓益機械有限公司	JU TEH INC.	57
朋吉實業股份有限公司	PONGI GEAR EXPERT CO., LTD.	58
興陽實業股份有限公司	SUNRISE FLUID POWER INC.	59
崑洋精機工業股份有限公司	GRINDIX INDUSTRIAL CORP.	60
皇剛工業股份有限公司	HANGKANG INDUSTRIAL CO., LTD.	61
耐力準精密齒輪有限公司	NAI LI ZHUN PRECISE GEAR CO., LTD.	62
惠傑工業股份有限公司	FUI JET TECH CO., LTD.	63
金慶豐工業有限公司	JINCHIN FONG IND. CO., LTD.	64
鴻鋁機械股份有限公司	HUEN CHEN MACHINERY CO., LTD.	64

零組件及配件 Parts & Accessories		
台灣易格斯有限公司	IGUS TAIWAN COMPANY LIMITED	COVER
培林貿易股份有限公司	PEI LIN TRADING CO., LTD.	02&03
駱泰企業有限公司	LOCTAI ENTERPRISE CO., LTD.	04~07
永軸企業有限公司	YC BEARING CO., LTD.	11
力揮企業有限公司	BAG FILTER ENTERPRISE CO., LTD.	12
玄燕電子國際有限公司	HSUAN YEN ELECTRONICS INTERNATIONAL CO., LTD.	13
椿長股份有限公司	CHUEN CHARNG CO., LTD.	14
上嵐企業有限公司	SUN NAN ENTERPRISES CO., LTD.	15
乙萱企業有限公司	ESHAN TECHNOLOGY CO., LTD.	17
謙榮實業有限公司	MODESTY ENTERPRISE CO., LTD.	21
飛來貿易股份有限公司	BUTTERFLY TRADING CORPORATION	22
台灣帝業技凱股份有限公司	THK TAIWAN CO., LTD.	24
司麥德國際股份有限公司	SMART MOTION CONTROL CO., LTD.	25
天福宏承密封有限公司	TIAN FU HONG CHENG SEALS CO., LTD.	26
康德克企業有限公司	CONTROLTEK INTERNATIONAL CO., LTD.	65
鴻新精業有限公司	ASIA NEWAY ENTERPRISE CO., LTD.	66
協威機械工業股份有限公司	SAFEWAY MACHINERY INDUSTRY CORPORATION	67
坤溢企業股份有限公司	KUNYEE INDUSTRIAL LTD.	68
旭泰精密機械股份有限公司	SPINTECH PRECISION MACHINERY CO., LTD.	69
碩陽電機股份有限公司	MOTION TECHNOLOGY ELECTRIC & MACHINERY CO., LTD.	70
盈錫精密工業股份有限公司	YINSH PRECISION INDUSTRIAL CO., LTD.	71
大同股份有限公司	TATUNG CO.	72
百利世貿易有限公司	PANRICO TRADING CO., LTD.	73
台灣安士克精密股份有限公司	TAIWAN NSK PRECISION CO., LTD.	74
磁通磁性科技股份有限公司	MAGTECH MAGNETIC PRODUCTS CORPORATION	75
東元電機股份有限公司	TECO ELECTRIC & MACHINERY CO., LTD.	76
鼎機股份有限公司	PRO UNI-D CO., LTD.	77
宜福門電子有限公司	IFM ELECTRONIC (TAIWAN) LIMITED	78
冠群輪有限公司	KUAN CHUN LUN CO., LTD.	79
捷貿電機工業股份有限公司	JYE MAW ELECTRIC INDUSTRIAL CO., LTD.	79

零組件及配件 Parts & Accessories		
義發加工廠	YI-FA PROCESSING FACTORY	80
自動化專用設備 Automatic Special Purpose Machine		
力永實業有限公司	LYEDM INDUSTRIAL CORP.	INSIDE COVER
台北貿易股份有限公司	TAIPEI TRADING CO., LTD.	08&09
吉笙實業有限公司	AUGER ENTERPRISE CO., LTD.	23
台吉熱能企業有限公司	TAI CHI HEAT ENERGY ENTERPRISE CO., LTD.	81
貝加萊工業自動化有限公司	B&R Industrial Automation (Taiwan)	82
盟立自動化股份有限公司	MIRLE AUTOTECH CORPOORATION	83
益源興企業有限公司	YE YUAN HSIN ENTERPRISE CO., LTD.	84
恆智重機股份有限公司	NOVELTEK INDUSTRIAL MANUFACTURING INC.	85
陽程科技股份有限公司	USUN TECHNOLOGY CO., LTD.	86
週邊配備 Peripheral Equipment		
立磐企業有限公司	REGO INTERNATIONAL CO., LTD.	27
東方龍機電有限公司	TONG FAN LUNG COATING MACHINERY CO., LTD.	28
信程實業股份有限公司	HSIN CHENG INDUSTRIAL CO., LTD.	28
萬得客企業有限公司	WINSTON TECH INDUSTRIAL CORPORATION	29
燦晶企業有限公司	CHARN JING ENTERPRISE LTD.	29
竟宏有限公司	ANSON BEARING ENTERPRISE CO., LTD.	30
銓利科技有限公司	CHUM WIT TECHNOLOGY CO., LTD.	87
和毅工業有限公司	HER YIH INDUSTRY CO., LTD.	88
克普典科技股份有限公司	CAPTAIN SCIENCE CORPORATION	89
馬波斯精密股份有限公司	MARPOSS COMPANY LIMITED	90
台灣威卡儀器有限公司	WIKA INSTRUMENTATION TAIWAN LTD.	91
立晏企業有限公司	LIH YANN INDUSTRIAL CO., LTD.	92
士林電機廠股份有限公司	SHIHLIN ELECTRIC & ENGINEERING CORPORATION	93
耀毅企業有限公司	YAU YIH ENTERPRISE CO., LTD.	94
和昕精密科技有限公司	HOSEA PRECISION CO., LTD.	95
昱辰科技股份有限公司	ISIN INC.	INSIDE BACK COVER
空油壓 Hydraulic/Pneumatic and Components		
朝田企業股份有限公司	ASADA CO., LTD.	10
正強通風工業股份有限公司	CHN INDUSTRIAL CO., LTD.	16

空油壓 Hydraulic/Pneumatic and Components		
永金科技有限公司	YONKEN TECHNOLOGY CO., LTD.	19
聯鎰工業股份有限公司	TAIWAN AMAC CLAMP INDUSTRIAL CO., LTD.	96
裕祥精機工業股份有限公司	ISHAN PRECISION INDUSTRY CO., LTD.	97
七洋空油壓工業股份有限公司	SEVEN OCEAN HYDRAULIC INDUSTRIAL CO., LTD.	98
元寧企業有限公司	YUARN NIRING CO., LTD.	99
中國氣動工業股份有限公司	CHINA PNEUMATIC CORPORATION	100
大淵油壓自動控制有限公司	TA YUAN HYDRAULIC AUTO CO., LTD.	101
煜昕科技有限公司	YI HSIN TECHNOLOGIES CORP.	102
鏵新工業有限公司	LUN YES INDUSTRY CO., LTD.	102
工具及刀具 Tools & Cutters		
德益達科技股份有限公司	DEYITA TECHNOLOGY CO., LTD.	103
裕可有限公司	YUH KEE CO., LTD.	104
新亞洲製刀股份有限公司	NEW ASIA KNIVES CO., LTD.	105
豪力輝工業股份有限公司	HOLD WELL INDUSTRIAL CO., LTD.	106
林東昇五金貿易有限公司	LIN TONG SHENG CUTTING TOOLS CO., LTD.	107
日峯貿易有限公司	SUN HON TRADING CO., LTD.	108
元鑽精工材料股份有限公司	CUTTING-EDGE DIAMOND & PRECISION MATERIALS, INC.	109
景明精密工具有限公司	CHIN MING PRECISION TOOLS CO., LTD.	110
鈺方企業有限公司	KING YU FANG ENTERPRISE CO., LTD.	111
安威機具股份有限	ANN WAY MACHINE TOOLS CO., LTD.	112
威力磁實業有限公司	UEI LIH TSYR ENTERPRISE CO., LTD.	113
石秀鑽石工業股份有限公司	SEA SHORE DIAMOND INDUSTRIAL CO., LTD.	114
佑倫筒夾有限公司	EASTERN LINK CO., LTD.	BACK COVER
服務業 Services		
榮強紙業有限公司	RONG CHIANG PAPER CO., LTD.	18
暉達精密工具有限公司	SUPER TOOLING LIMITED	115
海權有限公司	OCEAN POWER INTERNATIONAL CO., LTD.	116
遠東工業皮帶股份有限公司	FAR EAST BELT CO., LTD.	117
凱毅科技有限公司	KAI-E TECHNOLOGY CO., LTD.	118
捷翰有限公司	TOPTRANS COMPANY LTD.	119



專業生產電火花成型機、平面磨床

· 高鋼性 · 高精度

歡迎 OEM 廠商配套

追求卓越品質

滿意誠意服務

合理效益價格

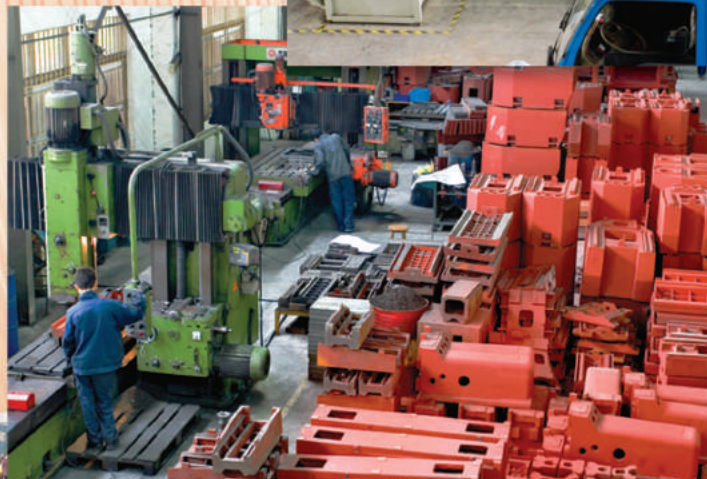

蘇州精機機械工業有限公司

SUZHOU PRECISION MACHINERY INDUSTRY CO.,LTD.

大陸工廠：蘇州精機機械有限公司

地址：蘇州市吳中區木瀆鎮楓江路158號4號廠房

電話：+86-512-66619619 傳真：+86-512-66611805

E-MAIL:SZJINGJI@SZJINGJI.CN

HTTP://SZJINGJI.CN

台灣公司：隆盛貿易有限公司

地址：台中縣烏日鄉前竹村光明路195之4號

電話：04-23368757 傳真：04-23386412

www.leadermachine.net

MOVING COLUMN VERTICAL COMPOUND MACHINING CENTER

誠徵代理商
Agent Wanted



◀ **FLB4** series
Economic high efficiency type



▶ **TPB4** series
Stable general purpose type



▶ **CB4** series
Stable general purpose type



▶ **RTB4** series
High strength, heavy duty type



▶ **RH4** series
High strength, heavy duty type



LEADER PRECISION MACHINERY CO., LTD.

No. 385, Ln.549, Sec 2, Sanfeng Rd., Fengyuan Dist, Taichung City 420, Taiwan

• TEL: 886-4-25228339 • E-mail: leader.cnc@msa.hinet.net

• FAX: 886-4-25223550 • http://www.leadermachine.net

| 立得精密科技有限公司 | 420台中市豐原區三豐路2段549巷385號



TAKISAWA[®]

TAIWAN



FX-800

Twin Spindles
Twin Turrets Machine
雙主軸雙刀塔車銑複合機

LA-250YS

Twin Spindles
Turning + Milling + Y-Axis
雙主軸多功車銑複合機



VTL-1100

Extra Heavy
Duty Vertical Lathe
高剛性與高吸震性立式車床

台灣瀧澤科技股份有限公司

www.takisawa.com.tw

324 桃園市平鎮區延平路三段505號

台中營業所：

TEL : 03-4643166

台中市烏日區中山路三段1353號

FAX : 03-4643674

TEL : 04-23384568

FAX : 04-23385510

42 E-mail : callcenter@takisawa.com.tw

羿榮
Elong

高效率、高精度變速銑削頭

High Efficient/High Precision Speed-change Milling Units

MU9S



MU6S

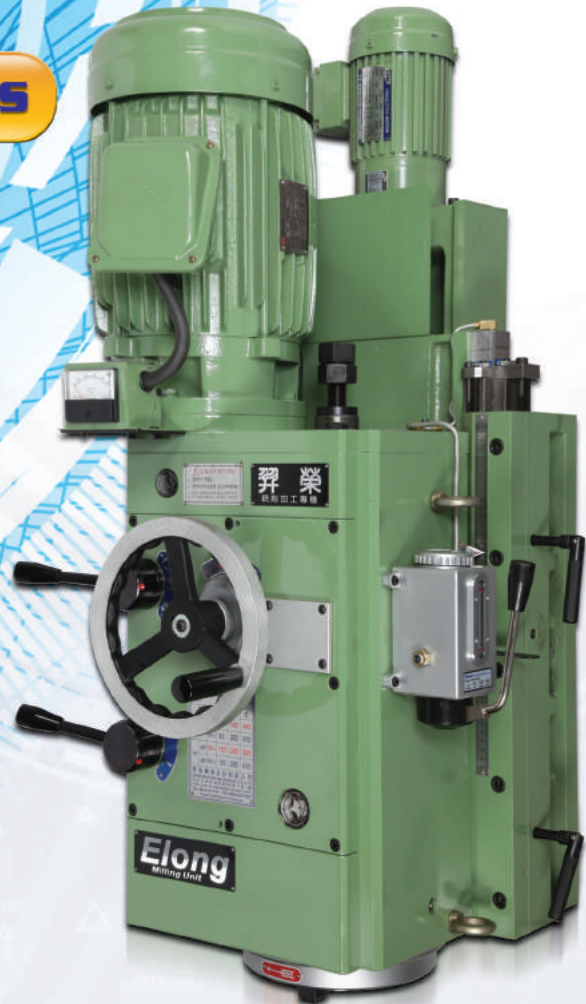

6段變速 / 9段變速
式樣齊全
歡迎來電洽詢

6 Speed / 9 Speed
Full Specifications
Your enquiries are highly welcomed.

www.elong-co.com

專利產品 · 仿冒必究 Patented Products · Counterfeiting will be prosecuted for liabilities.

羿榮實業股份有限公司 EVER-MASTER MACHINERY CO., LTD.

台中市烏日區五光路60號 No. 60, Wuguang Rd., Wurih Dist., Taichung City, Taiwan

Tel: 886-4-23388581, 22127979 Fax: 04-23388571 E-mail: timlin3@ms71.hinet.net

我們以優越的產品及完善滿意的服務與客戶建立永久關係



東台精機股份有限公司

TONGTAI MACHINE & TOOL CO., LTD.

鋁合金鋼圈加工新利器

適用汽機車鋁合金鋼圈加工

- 特點**
- ★可切削13至26吋鋁圈
 - ★高鋼性機台結構，立式四軌雙刀塔，快進20米/分，可同步切削
 - ★特殊主軸設計，強勁有力，可發揮鋁鋼圈加工效率
 - ★專刊板金及滑台結構，排屑容易。(避免傳統運轉時，因鐵屑而擠壞) 確保加工表面紋路精度品質
 - ★大主軸軸承徑2,000RPM，馬力55/45KW，對鋁圈加工可發揮高效率切削

全製程



TVW-26DT/26T
立式鋁合金鋼圈加工
專用CNC車床

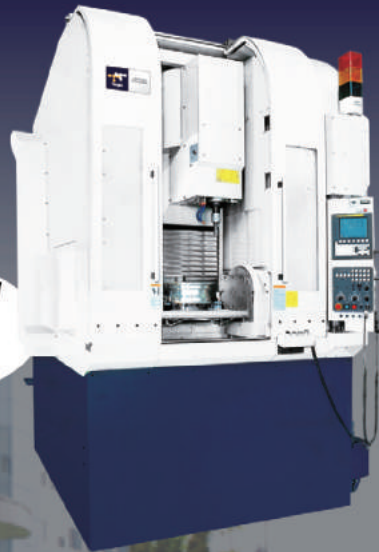

立式 QVM-610AW
臥式 MA-24AW
鋁合金鋼圈鑽孔機



HS-40W
鋁合金鋼圈亮面加工機



公司：高雄縣路竹鄉路科三路3號
TEL:886-7-9761588-1202
FAX:886-7-9761589
website:www.tongtai.com.tw

桃園市事務所
中壢市中壢工業區吉林二路100號
TEL:886-3-4551399
FAX:886-3-4559730

台中事務所
台中市南區建國北路一段180號
TEL:04-24720498
FAX:04-24720680

大陸蘇州東台精機有限公司
江蘇省吳江市松陵鎮吳江經濟開發區華鴻路555號
TEL:86-512-53430168
FAX:86-512-63431622
E-mail:tongyusc@pub.sz.jsinfo.net

MOLDMASTER®

 It's Very Well
MADE IN TAIWAN

S430AS

HQSP 高速光澤放電加工機 High Quality Super Polishing EDM

離模放電加工機添加超微細的粉末於油液中，是一個革命性的新優勢加工法，突破現代G7-3C模具製作工藝。

An innovative technology with extra fine powder added into working fluid provides a machining breakthrough in G7-3C molds.

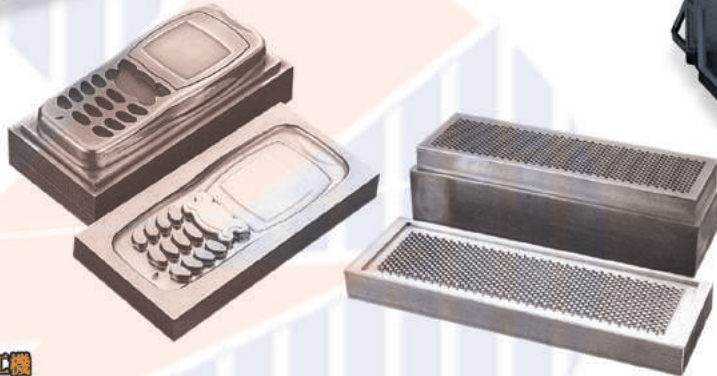
M335AS

M335Ai
**三機一體式CNC放電加工機
ALL IN ONE CNC EDM**

AS320
**CNC 線切割機
CNC WIRE CUT EDM**

**億曜企業股份有限公司
YIHAWJET ENTERPRISES CO., LTD.**

公司：台灣台南市科技工業區科技一路10號
No. 10, Keji 1st Rd., Tainan Technology Industrial Park, Tainan, Taiwan
Tel: 886-6-3840373 Fax: 886-6-3840375
E-mail: yihawjet@ms13.hinet.net
http://www.yawjet.com.tw

台北服務處：台北縣蘆洲市長安街131巷31號4樓

Tel: 886-2-82833776

昆山服務處：江蘇省昆山市朝陽新村

Fax: 0512-57394511

東莞服務處：廣東省東莞市長安鎮

Tel: 0769-85309765

Automatic Carbide Sawing Machines, Circular Sawing Machines,
Saw Blade Sharpeners, Circular Saw Blades,
Circular Metal Pipe End Chamfering Machines,
Pipe Shrinking Machines, and Other Pipe Processing Machines

全自動超硬鎢鋼切斷機、金屬圓鋸切斷機、鋸片研磨機、圓鋸片、
圓管倒角機、縮管機及管類加工機械....專業製造

CE ISO-9001:2000



FHC-485NC
CNC Circular Cold Saw
CNC金屬圓鋸切斷機



THC-A70NC/B70NC
Fully Automatic Tungsten
Carbide Sawing Machine
全自動超硬鎢鋼切斷機



GS-P650
Auto Chip Breaker
Slot Grinding Machine
自動型圓鋸片斷屑溝槽
研磨機



THC-A130NC / B130NC
THC-A165NC (NA168NC)
Fully Automatic Tungsten
Carbide Sawing Machine
全自動超硬鎢鋼切斷機



FHC-400CNC
CNC Aluminum Copper Cutting Machine
(For-Cutting non-ferrous metals)
CNC銅鋁金屬圓鋸切斷機 (非鐵金屬切削)



FHC-75EA
Automatic Double-end
Chamfering Machine for Pipe
自動型管料雙端倒角機

台灣省台中縣大里市文心南路1191巷12號
No. 12, Lane 1191, Wen Shin South Rd., Tali City,
Dist 41258 Taichung, Taiwan
E-mail: fongho@ms26.hinet.net
http://www.fongho.com.tw
鋒和機械(張家港)有限公司
FONG HO MACHINERY (ZHANG JIA GANG) CO., LTD.
中國·江蘇省張家港市南豐經濟技術開發區204國道南豐段015號
No. 015 Nanfeng Segment, 204 Guodao Rd., Economic
Development Zone, Zhang Jia Gang Jiang Su Province, China
TEL: 0512-58270871 FAX: 0512-58270876
E-mail: gsmachine@sohu.com
http://www.fongho.com.cn



FONG HO

鋒和機械工業股份有限公司

FONG HO MACHINERY INDUSTRY CO., LTD.

Tel: 886-4-2406-6769 Fax: 886-4-2406-8858



雙向四軸自動銑削+鑽孔機

提升工作效率、降低加工成本、節省工作時間、增加市場競爭力，絕對是您的最佳選擇

LC-500HS

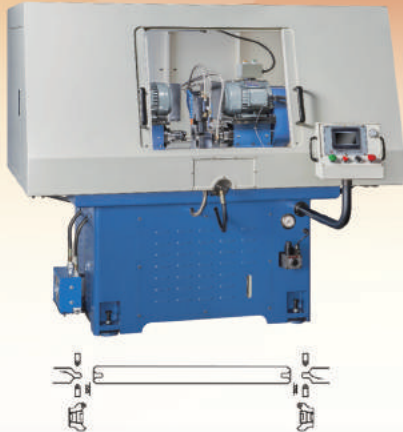

CNC車床加工絕對工作夥伴

適用汽車、機車、船舶及農機引擎、曲柄軸、馬達軸心零件...等兩端同時銑平面(長度)+鑽中心孔(鑽孔)(倒角)。



可接受特殊規格訂製



SHI-30.40.50
鑽孔搪銑主軸頭組合



STE-3070B/30100B
強力工字型立柱座



STD-100/150/200/250
立式鳩尾滑座



STDC-100/150
立式(橫向)鳩尾滑座



SCT-150/200/250
精密十字工作台



SH30.40.50
精密搪銑主軸頭



SH30I.40I.50I
精密搪銑主軸頭



SHK30.40.50
精度檢測儀

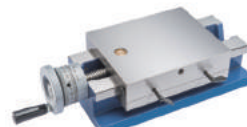

STA-1640/2040
單向角牙滑座



鳩尾型滑座

專業製造各種滑座、精密主軸頭、規格尺寸齊全



利洲機械工業股份有限公司
LI-CHOU MACHINERY INDUSTRY CO., LTD.

台中市大甲區順帆路36號

No. 36, Shun Fan Road, Tachia Dist, Taichung City 437, Taiwan

Tel : +886-4-26817998-9 Fax : +866-4-26815143

E-mail : lichou.cck@msa.hinet.net

http://www.li-chou.com.tw

聲名：利洲公司產品全部由台灣工廠製造



ID:lichou.cck



ID:LI-CHOUKUO



ID:lichou185

LEADWELL

Into The Future...

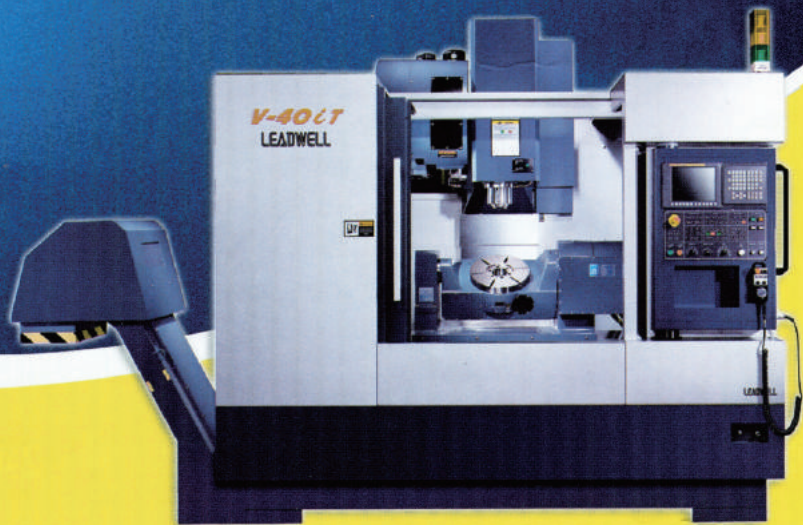

LEADWELL's mission is to constantly search for excellence and gain respect in the industry.

Using our 31 years of experience, the entire staff at LEADWELL pledges to bring innovation, quality assurance, world-class after sales service, and environmentally friendly machine tools to the worldwide marketplace. We strive to win the respect of both our customers and worldwide competitors alike.

中國連絡處：
杭州麗偉電腦機械有限公司
地址：杭州經濟技術開發區16號東大街258號
TEL：0571-86721166
FAX：0571-86729011
e-mail:sales@leadwell.cn

總公司連絡處：
台灣麗偉電腦機械股份有限公司
地址：台中市工業區33路23號
TEL：886-4-23591880
FAX：886-4-23592555
誠徵各地代理商- Agent Wanted
E-mail：sales@leadwell.com.tw

www.leadwell.com.tw



友嘉集團

電路板加工機的專業製造廠

電路板成型機

FR-n57 系列

四軸 五軸 六軸 機種齊全

佔地小、檯面大 (專利)

先進的重心驅動結構設計 (專利)

輕量化設計技術，減輕工廠樓板負荷

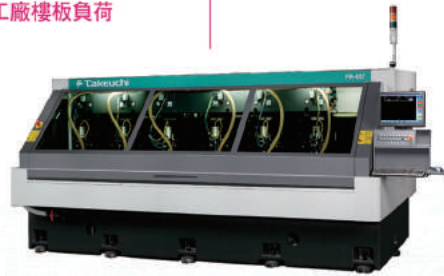

六軸機械鑽孔機

ND-654L

完全密封型可以控制機器溫度 (選配)

專利的減震Z軸設計，大幅降低斷針

並提高鑽孔速度與精度

新型 QIC 機構，可以提高小徑加工品質

全範圍鑽孔直徑可以到 6.3mm

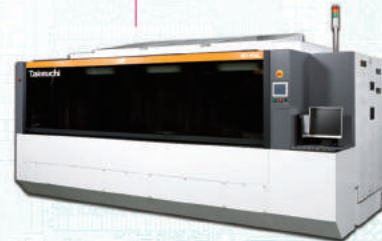

雷射鑽孔機

AL-2721T / CO2

使用在各種基板材料的加工

(DLD、Ceramic、FR4...等)

鑽孔直徑從 50 μm 到 250 μm



單軸機械鑽孔機

ND-154K

超高精度 JIG 加工的最佳選擇



六軸機械鑽孔機

ND-654Lm

具備高階機種 ND-654L 性能

物超所值的普及機種

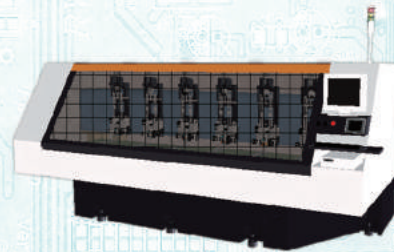

友嘉實業集團的電子設備部，以研製製造銷售PCB成型機、機械鑽孔機和雷射鑽孔機為主要產品，成員包括友嘉實業集團電子設備部和日本竹內 (Takeuchi) 公司。

友嘉實業股份有限公司
FAIR FRIEND ENTERPRISE CO., LTD.

台北總公司 Headquarter

No. 186, Yong Chi Road, Taipei, Taiwan

臺北市永吉路186號 TEL:+886-2-2763-9696 FAX:+886-2-2768-0636

台中廠 Taichung Factory

No. 133, Gong 1st. Road, Taichung Industrial Park, Taichung City, Taiwan.

台中市工業區一路133號 TEL:+886-4-2359-4075 FAX:+886-4-2350-9822

www.goodfriend.com.cn www.fairfriend.com.tw

友嘉實業集團

杭州友佳精密機械有限公司

HANGZHOU GOOD FRIEND PRECISION MACHINERY CO., LTD.

杭州市蕭山經濟技術開發區市中心北路120號

TEL : 0571-82831393,4,5 FAX: 0571-82832353

代理商

寶丰堂 boffotto (珠海巴斯瑪) +86(0765)3331614

珠海南屏工業園屏西七路5號一樓

德國HAWEMA六軸 五聯動CNC刀具磨床

配備刀具磨床最高級的控制NUM Power及世界一流的軟體NUMROTOplus@從最簡單的標準刀具到最複雜的特殊刀具，提供最簡單的操作及精密的控制及最溫馨的服務。

HAWEMAT 2001

系列產品：HAWEMAT 3000



FC-100S 段差研磨機 操作簡單·精密可靠·效率高！

- 程式控制，操作簡單
- 500支圓棒自動送料裝置
- 2個不同軸向的砂輪，同時進行粗磨、細磨，磨削速度快，精度高

FC-250EX 砂輪成型修整機

■ 設計特性

機器本身在鑽石砂輪、CBN砂輪及數個砂輪組成的砂輪：軸上提供了簡單及高效率的修整平面、角度、圓弧以及成型。此機器不僅操作簡單，精準度高，並且極為節省成本。

- CCD攝影裝置，附有15到120倍之放大倍率及12"電視銀幕，可以在工作測量及檢驗砂輪支圓弧、角度及尺寸大小。
- CCD及光學尺裝置提供了簡易的設定及量測砂輪的直徑、寬度、位置以及於修整當中或修整之後的檢驗。



FARMAN 遠山機械工業股份有限公司

台灣台中市大雅區中山五路27號

電話：886-4-25665231,25665237,25684491

傳真：886-4-25662049 E-mail:farman55@ms41.hinet.net <http://www.farman.com.tw>



通展精機

高精度 · 高效率 · 高品質

全系列 圓筒、螺紋磨床

Manufacturer of Cylindrical Grinder, Thread Grinder



LJ-27200TG, 2755 TG

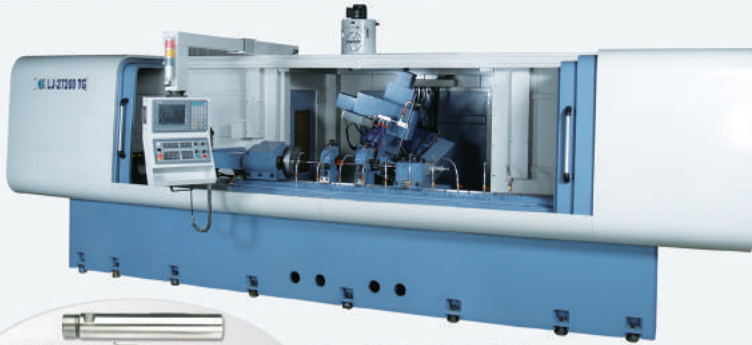

加工範圍：蝸桿螺紋
0.25mm~30mm pitch
Workpiece Samples

CNC(內、外)螺紋磨床
CNC (IN, Out) Thread Grinder

LJ56-1000, 3000, 4000



LJ56-3000

CNC(油壓)筒磨床
Heavy Duty Hydraulic Cylindrical Grinder

LJ27/37-600/1000/1500/2000

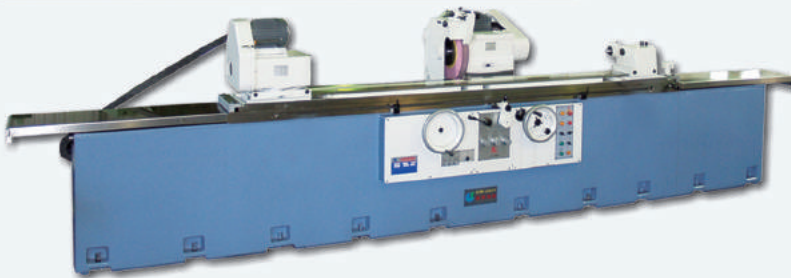

油壓圓筒磨床
Heavy Duty Hydraulic Cylindrical Grinder



LJ-2725TG

精密螺紋磨床
Thread Grinder



LJ56-1000CNC

CNC(油壓)筒磨床
Heavy Duty Hydraulic Cylindrical Grinder

圓刀片、鑽石圓刀片
研磨加工範例
Workpiece Samples



LJ-300E

精密端面研磨床
Precision End Face Grinder



LJ27-500

精密萬能圓筒磨床
Precision Universal Cylindrical Grinder

E-mail: lih.jaan@msa.hinet.net

台中市大雅區橫山里振興三路2號
No. 2, Jhensing 3rd Rd., Henshan Borough, Taya Dist.,
Taichung City 42877, Taiwan
TEL: 886-4-25667267 FAX: 886-4-25673348

CHIAI 專業製造高精密插床，具有42年經驗
 Since 1975 With 42 Years of Experience in Making High-Precision Slotting Machines



CSL-500
CSL-600



CSL-1000



具有重切削、高精度、高效率
 多功能，全方位用途之特性。
 It is featured with heavy-duty,
 High precision, and high efficiency,
 Multi-function, and for all purposes.

CSL-500 CNC
CSL-600 CNC



CSL-300BH CNC
CSL-400BH CNC

重型三軸CNC控制精密插床
THREE-AXES PC-BASE CNC
PRECISION SLOTTING MACHINE

- 適合重切削及精密加工。
- 採個人電腦架構。
- 具油壓退刀，可減少刀具磨耗，提高加工精密。
- 附工作台面油壓自動夾緊裝置。
- Designed for heavy-duty cutting and precision processing
- PC-based modle
- Hydraulic tool relief decreases tool wear and increases proceases precision
- Hydraulic automatic clamping device installed on the worktable



CSL-300S CNC
CSL-400S CNC

高精密雙軸電腦插床
TWO-AXES PC-BASE CNC
PRECISION SLOTTING MACHINE



CSL-200D CNC
CSL-230D CNC

嘉一精密機械廠股份有限公司
TSAI BROTHER MACHINERY CO., LTD.

嘉義市後湖里保忠一街142號
 TEL: 886-5-2768034, 2768009 FAX:886-5-2767964
 E-mail: tsai.slm@msa.hinet.net
 http://www.chiai-slm.url.tw/

大陸经销商：
 上海裕罡精密机械有限公司
 上海市松江区莘松路1288弄1201号602室
 TEL:021-67693980 FAX:021-67693970
 E-mail: shanghaiyugang99@yahoo.com.cn

TOYO

內圓磨床 創造未來 TOYO立式內外徑複合磨床



TVG-15C

機型：TVG-15C,20C,35C,60C,90C

特點：

1. 真直度 $1\ \mu\text{m}$ / 300mm以下
2. 加工尺寸精度 $\pm 1\ \mu\text{m}$
3. 內、外徑端面一次完成
4. 最小加工內徑：1.5 m/m

其他產品系列：

- 臥式內圓磨床
- 立式內圓磨床
- 多曲面內外徑磨床

SHIGIYA

外圓磨床 登峰造極 CNC偏心軸/多角形外徑磨床



GPES-30-25

機型：GPES-30-25,GPES-30-60

特點：

1. 追從式研磨，偏心量、位相角度
採對話式輸入，設定快速，操作簡單。
2. 砂輪台滑軌：高剛性封閉式靜壓系統。
3. 主軸台：直結式伺服馬達驅動，
確保無間隙高精密回轉。

其他產品系列：

- 直進式外圓磨床
- 斜進式外圓磨床
- 立式外圓磨床
- 內、外徑複合磨床
- 各種專用磨床

漢擎興業有限公司 精密磨床、量測儀器專業代理商

地址：台北市大安區信義路三段106號9樓之7
電話：(02)2702-2211 傳真：(02)2708-6386

E-mail：hanking.trading@msa.hinet.net
http://www.hanking.com.tw



利晟機械工業股份有限公司 LE CHENG MACHINERY CO., LTD.

專業生產：油壓自動車床、手動桌上車床、CNC車床、等各種自動化金屬加工專用機械製造
 Manufacture Professionally All Series of Auto Lathe as Oil-Pressure, Manual Lathe
 CNC Lathe and **Processed With Automatical M/C of Different metal**



* 油壓自動車床系列 Hydraulic Automatic Lathe Series

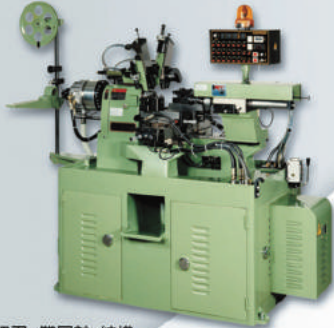

雙切刀+雙尾軸 結構
Double Cutting and Double Spindle System
 GW-25RS/32RS/45RS/52RS/65RS



經濟型
 GW-15#/25#/32#/45#/52#/25R/32R/45R/52R



手動型 **Manual Lathe**
 Type: 15/25/32/45/52



GW-25BL 短頭型
 The Short Head Type

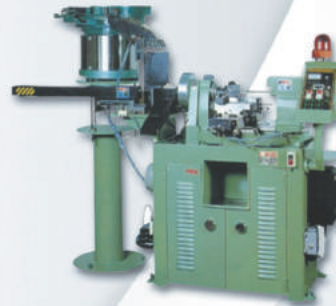

GW-25BV 短頭型
 The Short Head Type



輪軸心零件
Axle parts

* CNC 車床系列 CNC LATHE



LE-S CNC 車床系列 (櫥式)
 25/32/45 CNC LATHE (Gang Type)



LE-R CNC 車床系列 (櫥式)
 20/25/32/45 CNC LATHE (Gang Type)



LE-62 CNC車床 (MITSUBISHI/FANUC)
 8" CNC LATHE



適用範圍:

- * 手動、半自動、全自動均可調整。
- * 適用於精密電子、照相機、汽車、機車、腳踏車、機械零件、針車、瓦斯器具等各種零件之加工。
- * 銅、鐵、鋼、不鏽鋼、鋁、塑膠、非金屬材料，均可加工。

Applications:

- * Adjustable for manual, semiautomatic, and fully automatic operation
- * Suitable for precision processing in electronics, cameras, automobiles, motorcycles, bicycles, machine parts, sewing machines, and propane-parts sectors.
- * Suitable for processing brass, iron, steel, stainless steel, Aluminum, Plastic, non-metallic materials, etc.

* 專用機系列 SPECIALIZED MACHINERY SERIES

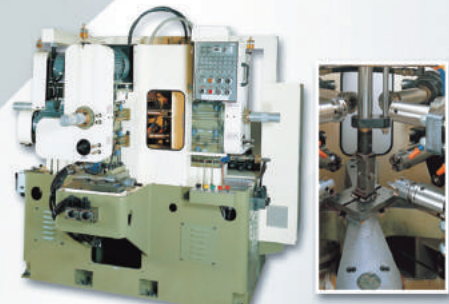

八軸油壓自動加工專用機床

台灣總公司 Taiwan Headquarters

No. 13, Lane 72, Chungyang S. Rd.,
 Sanchung Dist., New Taipei City, Taiwan
 新北市三重區中央南路72巷13號
 公司 Tel: +886-2-29739566 Fax: +886-2-29758827
 工廠 Tel: +886-2-29035856 Fax: +886-2-29062336
 E-mail: sales@lecheng.com.tw
 http://www.lecheng.com.tw

泰國分公司 Thailand Branch

208/ 48-49, Moo 8, Suksawat Road Soi 31/1,
 Ratburana Bangkok 10140 Thailand
 Tel: +662-427-5111, +662-873-1168
 Fax: +662-427-8663
 MB: +6681-762-3428
 E-mail: thai-lecheng@hotmail.com

中國分公司 China Branch

浙江桐鄉東科精密股份有限公司
Zhejiang Tongxiang Dong Ke Precision Machinery Co., Ltd
 TEL: +86-573-88589686 FAX: +86-573-88589689 MB: +86-15957316236
 E-mail: dongketech@gmail.com
 東莞辦事處 TEL: +86-769-85933537 FAX: +86-769-85933539
 上海辦事處 MB: +86-13818807769
 寧波辦事處 MB: +86-13685730883

microntec

CNC Gun Drilling Machines

GD-1200HM/NC

複合式深孔加工機：銑切削、攻牙功能

Multifunctional deep hole drill machine:

With auxiliary milling & tapping head of function

CE



加工範例：

模具、水孔、頂針孔、機械零件、散熱板、電熱管孔

Applications:

Molds, Cycle water hole, Ejector pin hole, Machinery parts, Heat radiation plate, Heater pipe hole etc.

超易興業股份有限公司

Pioneer Yi Enterprise Co., Ltd.

<http://www.microntec.com.tw>

42942台中市神岡區豐工三路5號

No.5, Fenggong 3rd Rd., Shengang Dist.,

Taichung City 42942, Taiwan

TEL: +886-4-25343783 · +886-4-25208152

FAX: +886-4-25357566

E-mail: pioneer.yi@msa.hinet.net





TA-CHEN CHEN-HO

大成科技

HORIZONTAL MACHINING CENTER MCH630CG MCH800CG

- Twin rotary tables 630x630mm & 800x800mm (1° increment)
- Travel X, Y, Z axis: 1100x800x950mm & 1400x1100x1000mm
- Chain type magazine 40 or 60 tools
- Four box slide ways on cross, outstanding stability is achieved.



各式加工機系列



TC-MCV950



TC-MCV3000



TC-MCV2100H

專利機種



TC-NCH3000



TC-CB85A

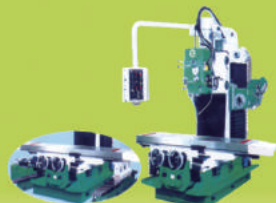

TC-CB6VH



TC-2HA



TC-CNCH1000G

誠徵各國各區代理商 Kindly raise the agents

大成科技股份有限公司
TA CHEN TECHNOLOGY CO., LTD.

公司 / 工廠：台灣台中市神岡區豐洲村神洲路262巷5號
5, LANE 262, SHEN CHOU RD., SHEN KANG DIST., TAICHUNG CITY, TAIWAN
TEL: 886-4-2528-3601-9 (10 Lines) FAX: 886-4-2522-3431
http://www.chenho.com
E-mail: chenho55@ms23.hinet.net

專業製造鑽孔機、攻牙機、多軸器、搪铣主軸頭、專用機

Specialized in Manufacturing Drilling Machine、Tapping Machine、Multi-Spindle Head、Boring Milling Spindle Head and Special Purpose Machine.



HT1-208自動攻牙機
Automatic Tapping Machine
攻牙能力：φ1-φ8
Tapping Capacity：φ1-φ8



HT2-316自動攻牙機
Automatic Tapping Machine
攻牙能力：φ3-φ16
Tapping Capacity：φ3-φ16



HT3-332自動攻牙機
Automatic Tapping Machine
攻牙能力：φ3-φ32
Tapping Capacity：φ3-φ32



HT1, HT2, HT3臥式自動攻牙機
Horizontal Type
Automatic Tapping Machine



HD5-113空油壓自動鑽孔機
Pneumatic / Hydraulic
Automatic Drilling Machine
鑽孔能力：φ1-φ13
Drilling Capacity：φ1-φ13



HD1-219空油壓自動退屑鑽孔機
Pneumatic / Hydraulic
Automatic Drilling Machine
鑽孔能力：φ2-φ19
Drilling Capacity：φ2-φ19



HD1-219空油壓自動鑽孔機
配多軸器、工作台、加高墊塊
Pneumatic / Hydraulic
Automatic Drilling Machine
With Multiple Spindle、Table、
Heightening Pad

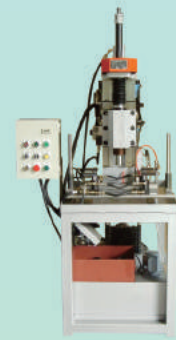

HD-320油壓滑座自動鑽孔機
S45C-φ32
Hydraulic Slide-Base
Automatic Drilling Machine
S45C-φ32



搪铣主軸頭
Boring Milling Spindle Head
HR50型 HS50型
HR60型 HS60型
HR80型 HS80型



鑽孔主軸頭(鑽孔能力)
Drilling Head(Drilling Capacity)
HD3-60(S45C-φ6)
HD6-130(S45C-φ16)
HD7-150(S45C-φ25)
HD8-150(S45C-φ32)
HD9-150(S45C-φ40)



活動式鑽孔、攻牙多軸器
Adjustable Multi-Spindle
Head for Drilling、Tapping



鑽孔攻牙轉盤專用機
Drilling / Tapping Rotating
Disc Machine



固定式攻牙多軸器
Fixed Type Multi-Spindle Head

省力自動化鑽孔機、攻牙機設備製造、專用機設計製造



邁向工業4.0 / 智慧化

服務項目

全面機聯、倉儲管理

- 加工管理系統：工廠生產稼動監控、工單排程、機台總覽
- 倉儲管理系統：料倉總覽、進出貨管理、機台總覽
- 客製化需求開發：符合客戶實際需求與功能開發

自動化夾治具規劃

- 機械式、液壓式膨脹心軸
- 配合機械手臂自動加工不可或缺的夾具裝置，機器自動化最基礎的第一步

德國LIEBHERR工廠自動化與倉儲配置

自動化系統產品範圍廣泛，從龍門、天車設備至托盤處理系統，使用這些系統可以實現各領域的生產與組裝。



齒輪最佳解決方案

LIEBHERR德國利勃海爾

全系列齒輪加工機台
高端模組化自動化系統



刀具磨銳系列



日本小笠原滾齒刀



SKiving³ 滾插刀



德國 myTEC膨脹心軸



英國Dathan鉋/插齒刀



英國Dathan鉋/插齒刀



鑽石修砂器成型&創程



www.getwinauto.com.tw
達勝智能自動科技股份有限公司
台中市北屯區崇德路二段130號12樓A1
TEL:04-2236-3377 FAX:04-2256-9991
FB: @getwinauto
E-mail:getwinauto@getwinauto.com.tw

台灣總公司 www.pongi.com.tw
朋吉實業股份有限公司
台中市北屯區崇德路二段130號12樓A1
TEL:04-2236-1867 FAX:04-2256-9498
FB: @Pongigear Line ID:pongigear
E-mail:sales@pongi.com.tw

大陸分公司 www.dathan.cn
上海達頤國際貿易有限公司
上海市嘉定區德富路1198號,2003室
TEL: +86-21-60672159
MOB: +86-159-2131-6750
Wechat ID: Dathan_cn
E-mail:sales@dathan.cn



HYDRAULIC IRONWORKERS & PUNCHING MACHINES

CE

ISO 9001

**Multi-Functions
Excellent Quality
Economical Investment**



IW-60B



興陽實業股份有限公司
SUNRISE Fluid Power Inc.

No.7, Road 12, Industrial Zone, Taichung City 407, Taiwan
TEL: 886-4-2359-1190 E-mail: sales@sunriseiw.com.tw
FAX: 886-4-2359-3409 http:// www.sunriseiw.com.tw

**萬能圓筒磨床
Universal Cylindrical Grinder**

MODELS: UH-300 \emptyset / 650, 800, 1000, 1200, 1500
UH-400 \emptyset / 1000, 1200, 1500

NC-Wheel Head Automatic Feed



**油壓式曲柄軸研磨床
Hydraulic Crankshaft Grinder**

MODELS: 1600H, 2100H, 2500H, 3000H

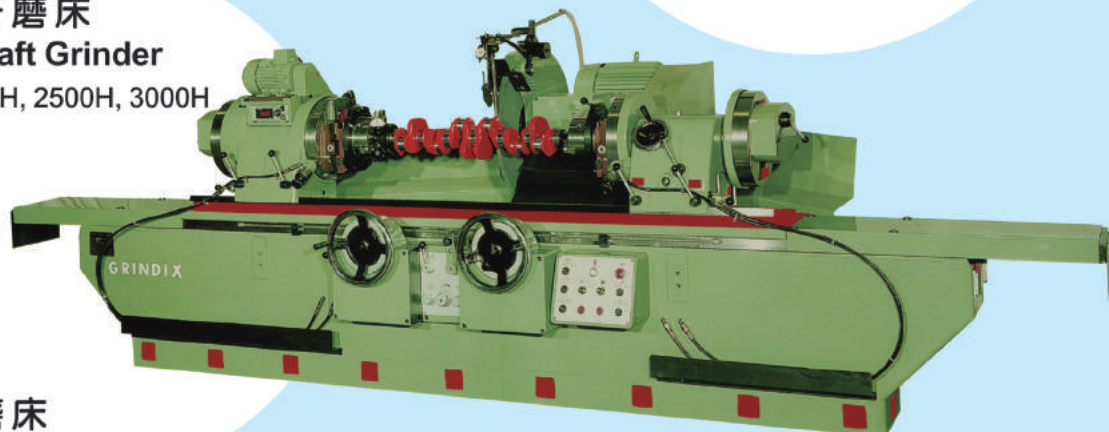

**油壓萬能圓筒磨床
Hydraulic Universal Cylindrical Grinder**

MODELS: UH-400 \emptyset / 1600, 1800, 2000

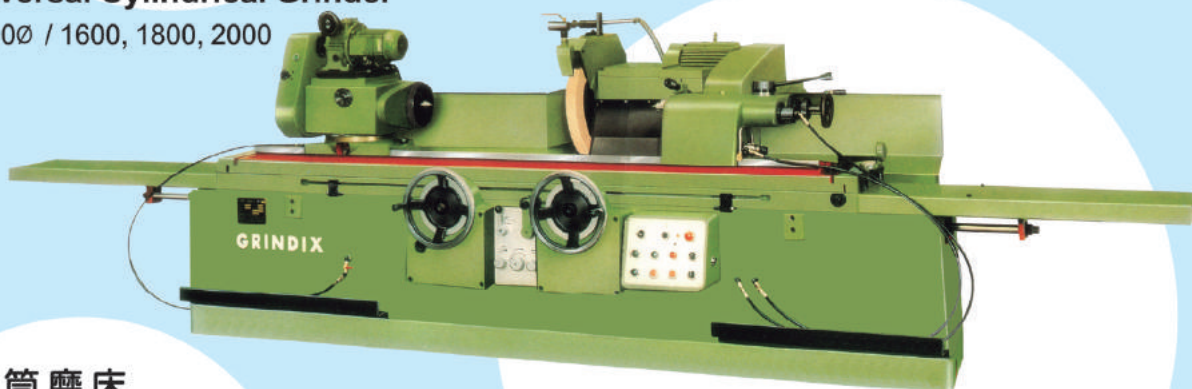

**油壓萬能圓筒磨床
Hydraulic Universal Cylindrical Grinder**

MODELS: UH-500 \emptyset , 600 \emptyset / 2000, 2500, 3000, 4000



**GRINDIX INDUSTRIAL CORP.
崑洋精機工業股份有限公司**

24158 新北市三重區五穀王南街42號
42 Wuguwang S. St., Sanchong Dist., New Taipei City, Taiwan 24158
Tel : 886-2-2995-9969 • 2995-9929 Fax : 886-2-2995-8579
E-mail : grindix_chen@yahoo.com.tw <http://www.grindix.com.tw>



皇剛為專業解決各種機械工程疑難雜症之終結者，有效降低成本、改善生產效率與壽命！
 各種特殊螺桿、料管、螺塊、螺缸、噴嘴、深孔軸心及零配件專業設計製造，維修服務！
 獨家進口美、日、德三國特殊鋼材與航太科技結合，為製造超耐高溫及耐磨耗零件專家！
 專業設計、製造與維修：射出機、押出機、擠型機、計量機、發電機等設備之關鍵組件！

Products & Service Items:

Professional design, manufacture and maintenance for a variety of screws, barrels and components. Providing components for injection, extruding and metering devices of rubber / plastic machines. Manufacturing key parts for die-casting machines with alloyed Al. & Mg., as well as injection and extruding machines. Professional design and OEM of precise components for national defense and aerospace parts. Manufacturing various components & bolts with resistance to super high temperature, wear and tear as well as corrosion. Manufacturing centrifugal die-casting models, a variety of transmission shafts & processing of deep holes & OEM of grinding. High precision of OEM in CNC lathe machines, calipers and fixture services for the design of metering devices. Supplying steel bars and special resistance greases for bolts with resistance to super high temperature.

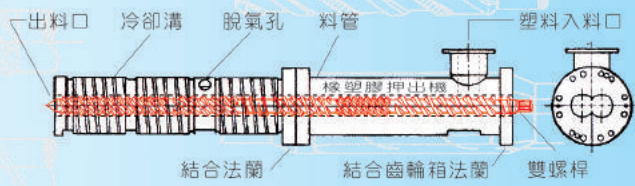
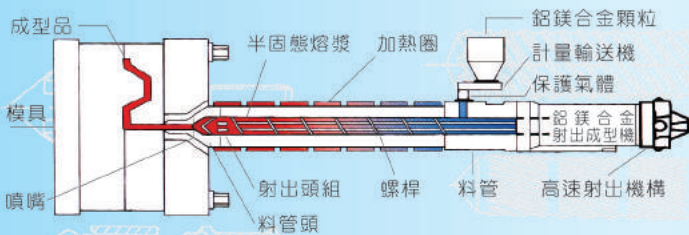

HK 皇剛工業股份有限公司

HANGKANG INDUSTRIAL CO., LTD.
 No.3, Lane 30, Yantian Rd., Tainan City, Taiwan
 70955 (Tainan Technology Industrial Park)
 70955 台南市安南區鹽田路30巷3號 (台南科技工業區)

Mobile:0931817888 FAX:06-3840303
 E-mail:screw007@livemail.tw
<http://screw.web66.com.tw>
<http://www.i-pretty.com.tw/screw/>



高耐磨
HIGH WEAR

高精度
HIGH PRECISION

高效率
HIGH EFFICIENCY

□□ 蝸桿/螺桿自動精密滾切削機 **NLZ-1000A**

WORM / SCREWS HIGH PRECISION AUTOMATIC
THREAD ROLLING CUTTING MACHINE



▲ 加工品圖例，僅供參考
This is an assembly example,
for your reference only

□□ 小型臥式自動精密滾齒機 **S-80A**

MINI TYPE AUTO-PRECISION
HORIZONTAL GEAR ROLLING MACHINE

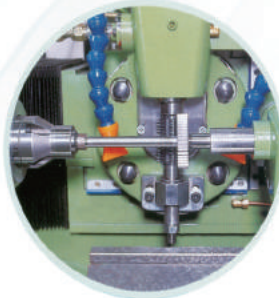

耐力準精密齒輪機械股份有限公司

公司：台中市太平區精美一街18巷1號

工廠：台中市太平區東平路94-1號

TEL: 886-4-2277-7692 FAX: 886-4-2351-0155

Mobile: 0963-140677

NAI LI ZHUN PRECISE GEAR CO., LTD.

E-mail: s0963140677@yahoo.com.tw

http:// www.nailizhun.com.tw

南部代理商：凱元實業有限公司

TEL: 886-6-2513505 Mobile: 0937-360-402

Professional Precision CNC Machining

OEM & ODM

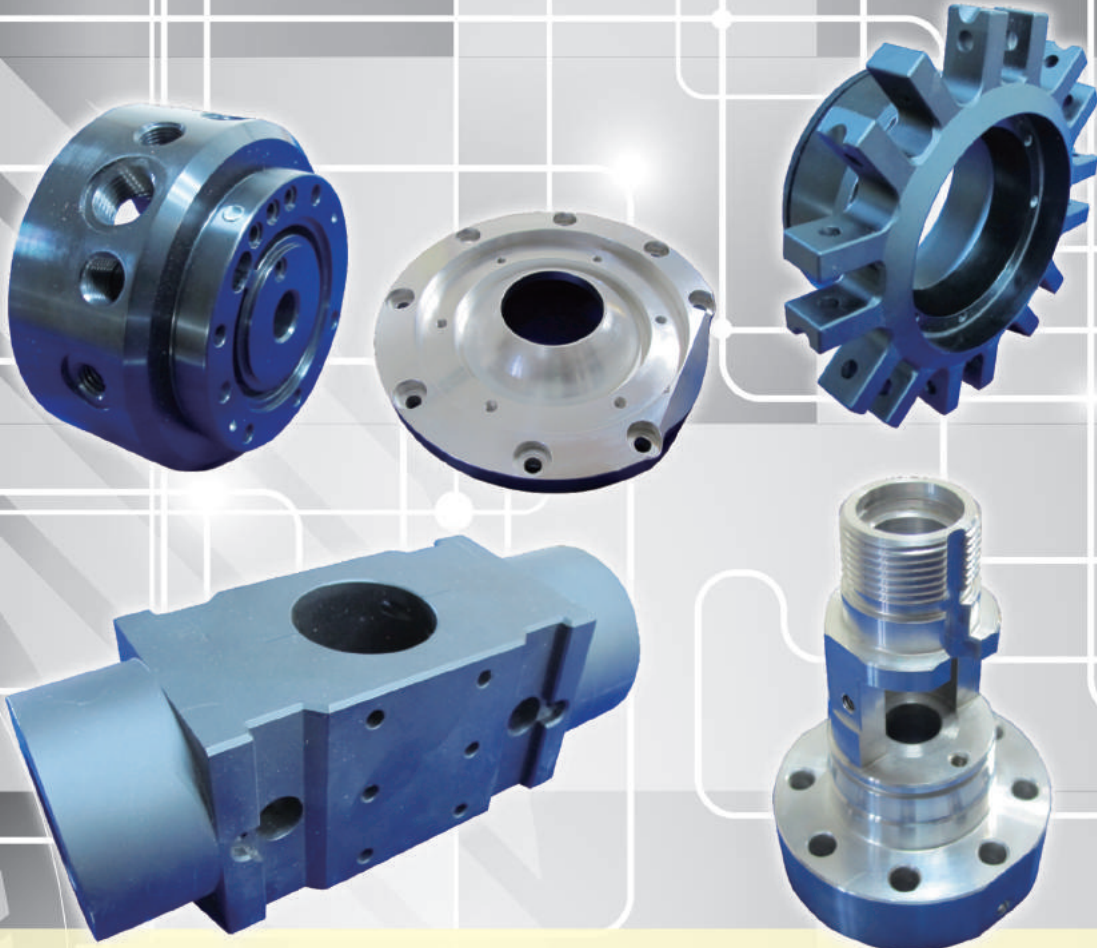

Our company is a professional OEM of parts with the international UKAS ISO9001 certification. For more than for 30 years of experience, we've accumulated a great deal of expertise, adopted advanced CAD, CAM transformed CNC program and invested in measuring instruments, such as sphericity gauge, 2D projector, 3D measuring machine, etc, which provide the best quality and swift capacity.

We mainly do turning-milling compound processing for parts of big diameter ($\varphi 50 \sim \varphi 300$) of 4 axis or 5 axis on OEM basis. Service range includes photoelectric industry, auto parts, aerospace parts, metal accessories of PCB drilling machines' spindle, traditional industry, hardware accessories for machinery industry, internal and external machining of all kinds of machines, precision small spindle (0.002 accuracy), medical equipment, motor parts, reducer parts, electric auto parts, parts of robotic arms, customized parts processing ...etc.



E S B

FUI JET TECH CO., LTD.

No. 79, Ln. 271, Liancun Rd., Fengyuan Dist.,
Taichung City 42071, Taiwan.
Tel: +886-4-25394798 Fax: +886-4-25393238
E-mail: fui.jet@esb.com.tw
<http://www.esb.com.tw>



進益牌
Chinyi Brand

強力多功能攻牙機
Powerful Multi-usage Tapping Machine

<http://www.jy-machine.com>

誠徵代理商
Agent Wanted



[JY-303]
精密2m/m細牙專用攻牙機
Powerful Multi-usage
Tapping Machine

[JY-308]
精密單軸強力攻牙機
Precision Single-spindle
Powerful Tapping Machine

[JY-318]
多軸攻牙機
Multi-spindle Tapping Machine

[JY-618]
精密二軸強力攻牙機
Precision Twin Spindle Heavy
Duty Tapping Machine

[JY-816]
強力16m/m多功能攻牙機
Powerful Multi-usage Tapping Machine
內含2#-JT6鑽夾頭1支
Included 2#-JT6 Drill Chuck X1 unit

[HTI-300]
自動攻牙機
Automatic Tapping Machine
攻牙能力 Tapping Capacity: M1-M8

JJ 金慶豐工業有限公司
JIN CHIN FONG IND. CO., LTD.

台灣彰化縣花壇鄉長沙村仁山巷343號
No. 343, Ren Shan Lane, Chang Sha Village, Huatan Hsiang, Changhwa, Taiwan
Tel: 886-4-7865568 Fax: 886-4-7873252
E-mail: jy5568@ms96.url.com.tw · JYlin5568@gmail.com

大陸經銷處:

良立五金機械營業部 | 東莞市厚街鎮赤嶺管理區
Tel: (0769)85584865 Fax: (0769)85830845

鴻昌
HUEN CHEN



HC-5XA 全自動鈕釦鉚合機
FULLY AUTOMATIC SNAP FASTENING MACHINE



HC-138LD 液壓
HYDRAULIC ORBITAL RIVETING MACHINE



鴻昌機械股份有限公司 (台灣總廠)
HUEN CHEN MACHINERY CO., LTD.

台中市神岡區豐洲路1550巷161號
No.161, Lane 1550, Feng Zhou Rd.,
Shen Gang Dist., Taichung, 42948, Taiwan.
Tel: 886-4-25615828 | Fax: 886-4-25615366
e-mail: service@huenchen.com.tw
Website: www.huenchen.com.tw

東莞鴻達機械工業有限公司 (大陸廠)
HUEN DA MACHINERY IND., LTD.

廣東省東莞市道滘鎮南閣工業區
NANGO IND., DAOJIAO TOWN, DONGGUAN CITY
523187, GUANGDONG PROV., CHINA
TEL : 0769-88313008~17
FAX : 0769-88313018

專業代理歐美自動化產品



美國DEUBLIN旋轉接頭
適用行業：工具機、研磨機、印刷機、橡塑膠、風力太陽能
電子半導體、煉鋼鑽探



Regulators



Pneumatic Relays



Transducers



Volume Boosters



美國FAIRCHILD精密氣、電控制產品
電空轉換器、增流量閥、精密調壓閥、氣壓演算閥



美國TOLOMATIC線性、迴轉傳動組件
無桿氣缸、鋼索式氣缸、煞車器、迴轉缸、齒輪轉角器



義大利HELIOS剪刀式氣壓裁刀分條系統
適合裁切：紙、紙板、塑膠膜、鋁片、不織布、玻纖布、
碳纖維材料及其它貼合材料

台灣 CTK 康德克

康德克企業有限公司(母公司)
台北總公司：台北市114內湖區高科技園區瑞光路478巷18弄20號4樓
TEL：02-26277671 FAX：02-26277673
台中辦事處 TEL:04-26237196 FAX:04-26237156
E/M：contek@ms14.hinet.net
http://www.ctk1980.com

大陸 RSK 滾石科技

寧波滾石科技有限公司(子公司)
浙江省寧波市鄞州投資創業中心金達路388號
TEL：+86(0)574-88320288 FAX：+86(0)574-88320788
http://www.nbrsk.com.cn
E/M：nbrsk@nbrsk.com.cn

A Sustainable Partner in Stamping and Machining

O.E.M. for all components from Automotive, Motorbike, Electronic, Hardware and Construction industry



Asia Neway Enterprise Co.,Ltd.



E-mail : info@asianeway.com Web : www.asianeway.com

Addr. : 8F-2, No.85 Nanyang St., South Dist, Taichung City 40244 Taiwan

Tel : +886-4-2260-6370

Fax : +886-4-2260-1840

WISE & NC ROTARY TABLE

SAFEWAY WISE & NC ROTARY TABLE TECHNOLOGY



Best aid
SAFEWAY

MC.FMS 精密虎鉗/治夾具系列/NC分度盤/鑽頭研磨機
Machine Vise and NC Rotary Table



TIMTOS
2015.3/3-3/8
展覽一館 A0136



中國國際機床展覽會
2015.4/20-4/25
攤位號碼: E4-191

Very good quality products

專利在案/PATENTED

台灣精品1996
TAIWAN EXCELLENCE

台灣精品1997
TAIWAN EXCELLENCE

台灣精品2010
TAIWAN EXCELLENCE

SGS
UKAS
ISO9001:2008



▲ 5軸精密虎鉗

▲ STRT-125,170,202,256,322

▲ SRT-170,217,256,322, 400,500,630,800

5 μ 夾緊後工件上浮量
Jaw lift and workpiece tilt
超小零件加工利器
Excellence for mini components
+10%~50% 工作夾持能力
workpiece capacity
工件夾持能力
Yes vise

▼ FLEXIBLE YES VISE

▼ MULTIPLE CLAMPING SYSTEM

台灣中小企業創新研究獎
Taiwan SMEs Innovation Award

協威機械工業股份有限公司
SAFEWAY MACHINERY INDUSTRY CORPORATION
E-mail:safeway@ms7.hinet.net

台中市435梧棲區台中港關連工業區自立一街196號
No. 196, Tzu-Li 1st. St., Kuan-Lien Industrial Park,
Wu Chi, Taichung City 435, Taiwan
TEL:886-4-26308857 FAX:886-4-26308868
<http://www.safeway-vise.com>



天車設備零件總匯

坤溢企業股份有限公司
 桃園縣龜山鄉頂湖 2 街 65 巷 6 號
<http://www.kyec-mit.com.tw>
 e-mail: taiwan.kyec@msa.hinet.net

總公司: Tel: (03)328-7888 Fax: (03)328-0770
 台北服務處: Tel: (02)2594-8345 Fax: (02)2596-8846
 台中服務處: Tel: (04)2358-0075 Fax: (04)2358-2646
 高雄服務處: Tel: (07)384-5997 Fax: (07)380-8729
 上海服務處: Tel: (021)31360316 Fax: (021)31360394



營業項目: 天車零件總匯、安全輸電軌道、自動收線器、C型軌、電纜保護鍊條、KBK系統、吊車開關
 良器不限於一物之用: 以上配件, 請參照圖例自行應用

KYEC Safety Power Rails
 Application of Crane Hoist Warehouse Kinds of Assemble Line
 Appointed Mark KYEC
 ISO 9001 Certified Since Year 1993

KYEC 倉型安全電軌 (轉軌專用) Trolley Duct
 Trolley Duct 轉軌專用(可成通)
 詳細資料歡迎洽詢

KYEC G100e Star W Type Power Rail
 320A. 500A. 800A.
 公司簡介
 壹、W型電軌特點 (P.3)
 貳、工程實績照片 (P.4)
 參、選用何種安裝法數及叫料 (P.5-7)
 肆、W320A帶配件、施工圖 (P.8-11)
 伍、W500A、W800A帶配件圖 (P.12-15)
 陸、應真工程實績照片

KYEC C型軌 扁電纜 供電系統
 產品介紹:
 • 吊車用供電系統
 • 自動電纜收線
 • 滾珠處理供電系統
 • 磁吸式、磁鎖式
 • 一般工業用拖車
 • 磁鎖式拖車

KYEC Cable Reel 電纜收線器
 適用於: 移軌台車、吊車系統、專用搬設備、電動大馬、潛水器...
 重、彈簧卷取式收線器 P.1~4
 工程實績 (照片) P.5
 高、電壓卷取式收線器 P.6~12
 工程實績 (照片) P.13
 便升型小型收線器 P.14

KYEC Cable Chain 鋼纜保護鍊條 Protected & Guide Chains
 鋼纜保護鍊條 自動倉庫吊車設備機械手臂自動化機械...等運動中的電線及管線用保護鍊條。
 # 公司簡介 P.1
 # 設計 P.2
 # 鋼纜保護鍊條 P.3
 # 磁鎖式保護鍊條 P.3
 # 磁鎖式鋼纜保護鍊條 P.6
 # 滾珠式鋼纜保護鍊條 P.6
 # 滾珠式鋼纜保護鍊條 P.10
 # 磁鎖式、滾珠式鋼纜保護鍊條 P.10
 # 磁鎖式鋼纜保護鍊條 P.11
 # 磁鎖式 P.11
 # 磁鎖式 P.11
 # 磁鎖式 P.11
 # 磁鎖式 P.11

KYEC 吊車控制開關 天車零件總匯
 Hoist Push Button 總匯
 一般型 (Common Type)
 多功能型 (Multifunctional Type)
 Single & Double-Speed Type

源傑企業 GLOBE STAR KBK 輕型鋼組合式天車 LIGHT RAIL SYSTEM
 現在工廠生產線上最新利器
 彈性輕便、靈活、快捷特性
 荷重80~1000kg: KBK 輕型鋼→工業用最高級之組合式天車
 (B) 350kg (A) 500kg (C) 1000kg
 客製化省力搬運設備

源傑企業 GLOBE STAR 別重省力搬運設備 客製化省力搬運設備
 AIR BALANCE HOIST & AIR BALANCE ARM
 客製化省力搬運設備

SPINTECH®



完美的運轉，取決於旭泰

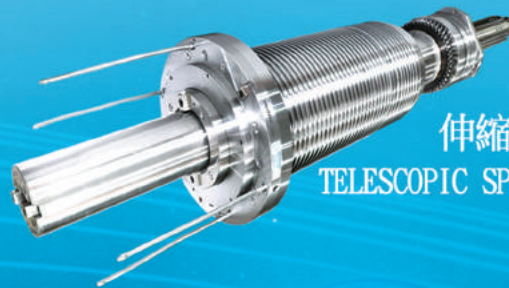

伸縮主軸
TELESCOPIC SPINDLE

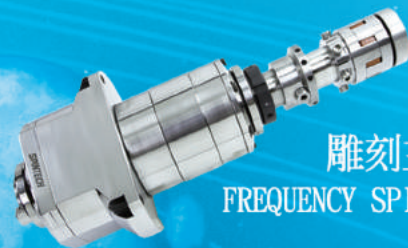

雕刻主軸
FREQUENCY SPINDLE



超音波主軸
ULTRASONIC SPINDLE

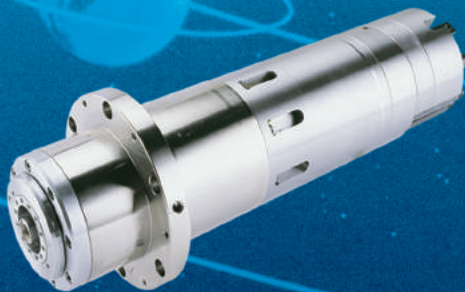

內藏式主軸
HIGH SPEED MOTOR SPINDLE

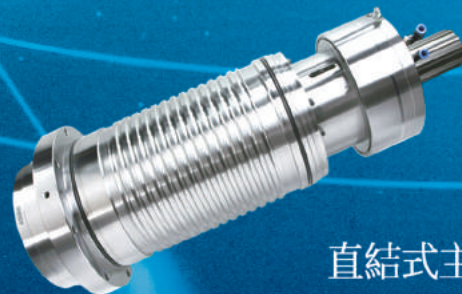

直結式主軸
DIRECT DRIVE SPINDLE

Spindle Maker

Let Your Industry Revolve Around Us.

旭泰精密機械股份有限公司

SPINTECH PRECISION MACHINERY CO., LTD.

No. 278-1, Sec. 2, Tan Fu Rd., Tantz District, Taichung City, Taiwan

Tel: +886-4-2535-1966

Fax: +886-4-2535-1968

<http://www.spindlemaker.com>

E-mail: sales@spindlemaker.com



MOTION TECHNOLOGY

ELECTRIC & MACHINERY CO., LTD



Servo Motor

Motor dimension option :
∅ 60 / ∅ 80 / ∅ 86 / ∅ 130
400W ~ 3000W 全系列



Brushless DC Motor

Motor dimension option : 4 / 8 / 10 poles
∅ 42 / ∅ 60 / ∅ 90 / ∅ 104 / ∅ 130 / ∅ 180mm
15W ~ 5000W 全系列 > 體積小、扭力大、節能、高效率



DC Brush Motor

Motor dimension option : 2 poles & 4 poles
∅ 63 / ∅ 71 / ∅ 82 / ∅ 90 / ∅ 94
∅ 105 / ∅ 124
30W~1500W 全系列



碩陽電機(股)公司



Quality · Efficiency · Service
技術創新 · 追求卓越



加貝

YINSH 小零件 成就大世界

盈錫精密工業股份有限公司 YINSH PRECISION INDUSTRIAL CO., LTD.

力量校正實驗室 通過 **TAF** 實驗室認證



Calibration Laboratory
3151

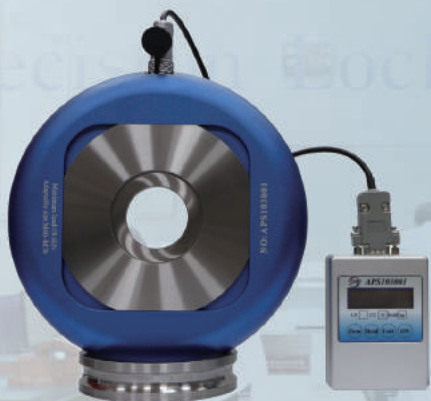

主軸用精密螺帽設計 軸向力感測器 **NEW**

功能：
 測量精密螺帽鎖緊，施予扭力產生軸向力數值
 檢查主軸在組裝時，比對軸向力數據
 可測量M40至M170之螺帽軸向力
 可量測最大軸向力為4000kgf
 已申請相關國內外專利



特別感謝 | 國立勤益科大機械工程系系主任蔡明義、廖能通副教授及相關人員在雙方產學合作上的努力與貢獻



www.yinsh.com
www.yinsh.hdv.tw

盈錫精密工業股份有限公司
 台中市北屯區崇德六路一段31巷26號
 TEL:+886-4-22447899 FAX:+886-4-22452402
 E-mail:service@yinsh.com





綠色 節能

大同馬達系列產品

中國GB能效1~3級 高效率馬達

CNS14400 高效率馬達

NEMA Premium 超高效率馬達

大型PM馬達

馬達 (1/4HP-30,000HP)

發電機 (25kVA-12,500kVA)

歐規IE1~IE3 高效率馬達

澳洲MEPS 2006 高效率馬達

大型立式 高推力馬達

大型高壓馬達

防爆馬達 (工研院認證及中國上海 防爆檢驗站NEPSI低壓、 南陽防爆所CQST高壓認證)



發電機組

您所需求的高效率馬達~盡在大同!

TATUNG 大同股份有限公司

台北馬達業務中心：台北市中山北路3段22號 TEL(02)25984424、25925252 分機2930、2940 FAX(02)25936062
 三峽業務處：新北市三峽區溪東路352號 TEL(02)86761101~4、(02)86766888 分機373、375、387、389 FAX(02)86761839
 羅東重電站：TEL(03)9589481 FAX(03)9589471 中壢重電站：TEL(03)4584027 FAX(03)4576734
 台中重電站：TEL(04)23591262 FAX(04)23593764 嘉義重電站：TEL(05)2856431 FAX(05)2859244
 台南重電站：TEL(06)2532291、2531856 FAX(06)2538196 高雄重電站：TEL(07)2363121 FAX(07)2362674
 大同上海公司：TEL 86-21-57605299 FAX 86-21-57605266

止滑 耐磨 舒適 防切割

- ✓ 合手服貼、止滑耐磨、高彈性耐拉扯，工作更安全順暢。
- ✓ 0.1cm 超薄設計，防滑透氣發泡塗層，長時間使用不悶熱起疹。
- ✓ 優異材質抗油污可清洗不變形，重複使用更經濟環保，愛護地球，您也盡一份心。
- ✓ 若選用   防切割手套，更可徹底保護您的雙手，不受切、割、鋸的傷害。



200 FFL Gloves

適用範圍

任何需要時之手部防護
兼具保暖之工作及活動

工廠組裝、搬運送貨、機械維修
手工藝、登山、農稼、釣魚、園藝、運動、攝影



手心 防滑透氣 手背 服貼舒適！

 是您第一"手"選！！



NSK 高速高精度超大扭力伺服馬達 - PS&PN 系列



多樣化的產品

超高的技術力

超優良的品質

客戶問題的解決

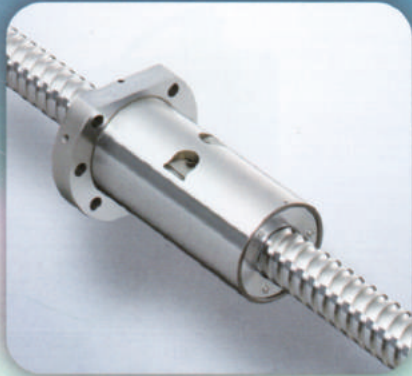

NSK 高速低噪音高剛性滾珠螺桿
-HMD系列

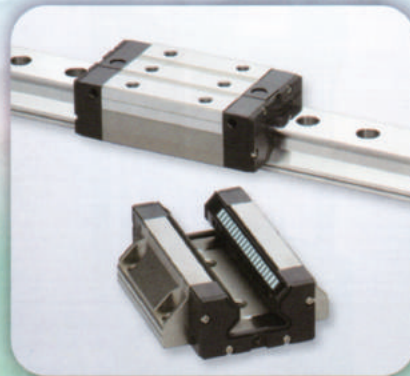

NSK 高剛性超低型滾柱式線性滑軌
-RB系列



NSK 標準在庫滾珠螺桿
-小型化FA系列



NSK 高速靜音滾珠螺桿
-BSS系列

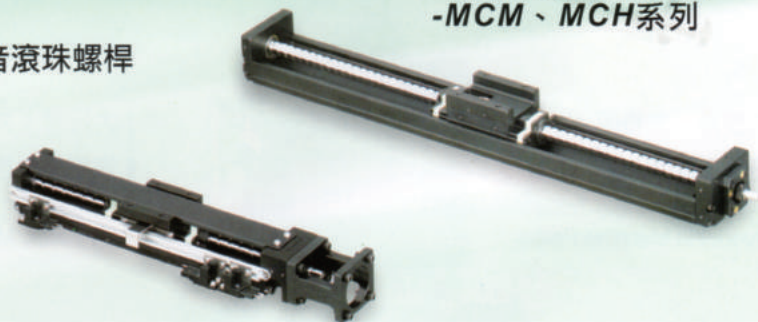

NSK 高精度定位滑台
-MCM、MCH系列

台灣安士克精密股份有限公司
Taiwan NSK Precision Co., Ltd.

台北總公司：TEL: (02) 2509-3305 FAX: (02) 2509-1393
台中營業所：TEL: (04) 2311-7978 FAX: (04) 2311-2627
台南營業所：TEL: (06) 505-5861 FAX: (07) 505-5061
<http://www.tw.nsk.com>
E-mail: tw-service@nsk.com

集開發、生產、銷售、應用於一身之磁通關係企業-

磁之超市(零售網): www.msmt.com.tw

(磁通、儷通、大通)



釹鐵硼磁石



軟性橡膠磁石



釹鈷磁石



塑膠磁石

鐵氧體磁石
(模具/切割成型)

< 應用範圍 >

磁控、磁簧、磁浮、磁頭、
磁能、磁化、磁療、磁閥、
磁棒、磁盤、磁座、磁扣、
磁迴、磁吸、磁感應、
磁選器、磁滾輪、磁傳動
及多種磁性應用製品。

磁石可說是既傳統又科技的高新產品。隨著科技之發展，像光電、環保、節能、醫療等產品之應用技術可說日新月異，而此時具有磁、電共生原理的磁石，自然而然就成為不可或缺的關鍵零組件了。

本企業從事磁石之製造行銷逾30載，累積的知識及經驗足以為有意開發磁性高新產品的諮詢及洽詢的對象。本企業本著專業、熱忱、誠信、積極、創新等五大精神，與所有產業先進共謀商機、共創雙贏、互惠互利、永續經營。請不吝隨時賜正、指教為祈。

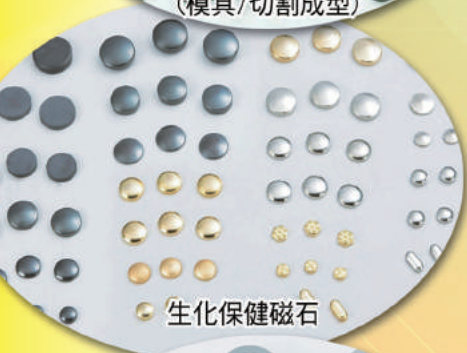

生化保健磁石



粘結釹鐵硼磁石



鋁鎳鈷合金磁石

< 材質說明 >

1. 釹鐵硼磁石 NdFeB Magnet
2. 粘結釹鐵硼磁石 Bonded NdFeB Magnet
3. 釹鈷磁石 SMCO Magnet
4. 鐵氧體磁石(模具/切割成型) Ferrite Magnet
5. 鋁鎳鈷合金磁石 Alnico Magnet
6. 塑膠磁石 Plastic Magnet
7. 軟性橡膠磁石 Flexible Rubber Magnet
8. 生化/負離子保健磁石 Bio/Ion Magnet
9. 磁性應用工具 Magnetic Applications
10. 磁氣保健精品 Health Care Products

"台灣接單兩岸交貨"

MAGTECH
MAGTECH MAGNETIC PRODUCTS CORP.

符合RoHS規範
ISO9001認證

磁通關係企業 <http://www.magtech.com.tw>
磁通磁性科技股份有限公司
MAGTECH MAGNETIC PRODUCTS CORP.
<http://www.leaptong.com>
儷通實業股份有限公司
LEAP TONG INDUSTRIAL CO., LTD.
<http://www.ttmagnets.com>
大通磁鐵股份有限公司
TA TONG MAGNET CO., LTD.

總公司：
台北市114內湖區康寧路一段238號
Tel:02-2790-4906(Rep.) Fax:886-2-2790-6482
e-mail:sales@magtech.com.tw

工廠：
新北市251淡水區興仁里頂田寮路172號
Tel:02-2623-2623 Fax:02-2623-2621

松江展售中心：
台北市104中山區松江路439號1樓&B1
Tel:02-2503-7341 Fax:02-2503-7340
e-mail:service@leaptong.com

台中分公司：
台中市西屯區台灣大道四段936號10樓之2
Tel:04-2465-2228 Fax:04-2465-2248
e-mail:taichung@magtech.com.tw

TECO

<http://globalsa.teco.com.tw>

電磁接觸器 / 電磁開關

AC/DC Magnetic Contactors

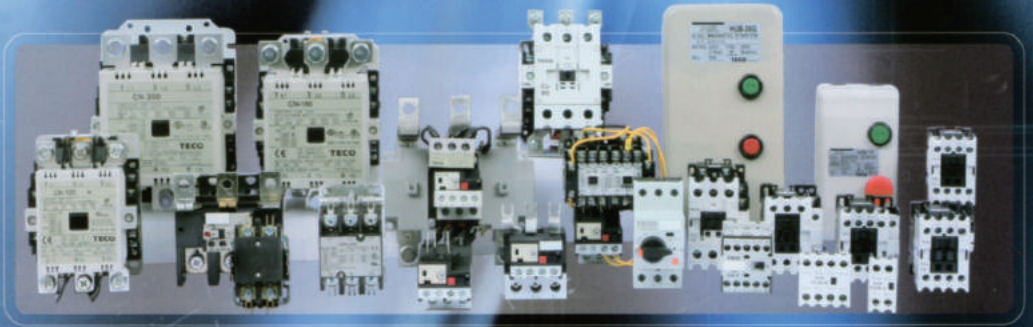

電子式保護電驛

Digital Electronic Over Current Relays



光電開關

Photo-electric Sensors & Plastic Fiber Optics



漏電斷路器

Earth Leakage Circuit Breakers

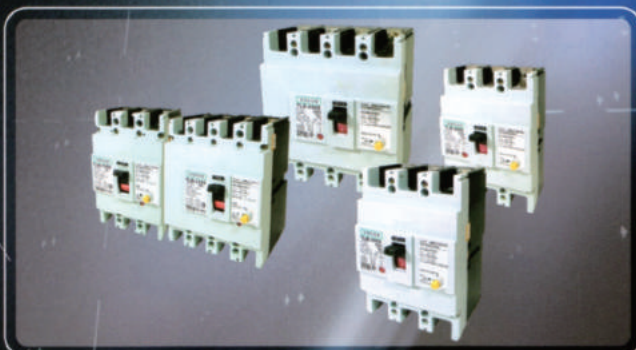

無熔線斷路器

Molded Case Circuit Breakers



東元電機股份有限公司

電控事業部 器具營業處

各區聯絡處 台北 02-66159111 分機2516
台中 04-23173915 分機11
台南 06-2697799
高雄 07-5665259 分機301

TECO Electric & Machinery Co., Ltd.

10F, No.3-1, Yuan Cyu St., Nan-Kang, Taipei 115, Taiwan
Tel : 886-2-66159111 Ext 2510 Fax : 886-2-66152033
<http://globalsa.teco.com.tw>

miT-UNID[®]-cns
PRO UNI-D CO., LTD

電動驅動器

24小時
不過熱
24 HOURS
OPERATING

- 24小時運轉不過熱
24 HOURS OPERATING CONTINUOUSLY
- 防水等級IP67 (一米x30分鐘)
WATERPROOF: IP 67 (30 MIN/1 METER)
- 工作週期：連續工作制
DUTY CYCLE: 100%
- 節能環保低功率馬達
ENERGY SAVING FOR LOW POWER

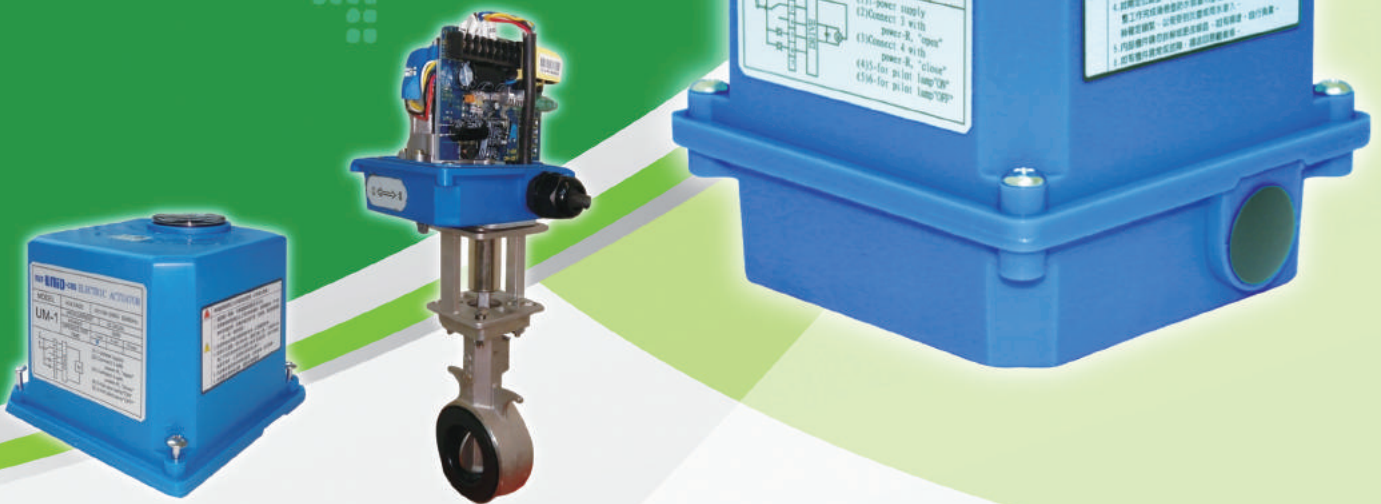

型號 MODEL	扭力Nm			開關90度/秒 ON/OFF (SEC)		
	DC12V	DC/AC24V	AC110~240V	DC12V	DC/AC24V	AC110~240V
UM-1-X	9	10	10	2	1	1
	33	36	36	13	10	10
UM2-7-X	63	70	70	14	11	11

鼎機股份有限公司
PRO UNI-D CO., LTD

IP67



UL 429 ISO 9001
Serial No:216806

■ 桃園總公司 HEADQUARTERS ■

台灣桃園市八德區瑞源街7號
NO.7, REI YUAN ST, BA DE DIST, TAOYUAN CITY, TAIWAN
TEL:886-3-3682323 FAX:886-3-3680977

■ 高雄分公司 BRANCH ■

台灣高雄市仁武區鳳仁路5-1號
NO. 5-1, FENGREN RD., RENWU DIST, kaohsiung CITY, TAIWAN
TEL:886-7-7328995~6 FAX:886-7-7328997



www.unid.com.tw

您最可靠的合作夥伴

ifm 近接感應器



品質出色的 ifm 近接開關，在2016年度德國市場銷售佔有率依然高達32%以上。全球各大工具機廠，內藏式主軸、刀庫、刀塔、第四軸及各大零件需精密技術加工的汽車廠，困難環境高溫、潮濕、油、水、酸鹼洗劑的食品廠、鋼鐵廠及其他工業領域都是 ifm 的愛用者。

ifm 壓力感應器

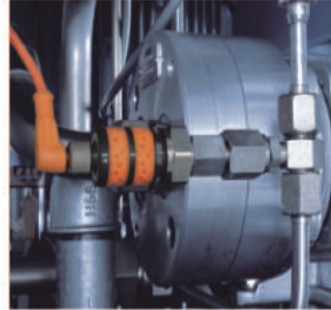

具有極高的抗突波壓力能力和極強的耐腐蝕特性，可以滿足液壓及氣動的應用要求，可適用於氣壓、水壓及油壓。世界上多數汽車與工具機製造的指標廠商均指定宜福門電子的流體感應器——尤其是壓力感應器。

ifm 流量監控器

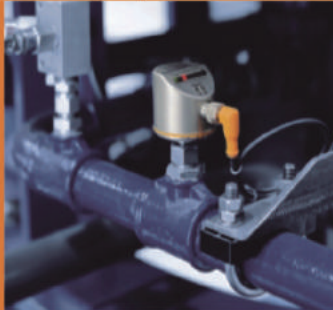

高可靠度，穩定且耐用的性能，配備於ZF齒輪箱冷卻及主軸中心出水系統。用於切削液流量的控制，使刀具免於高速切削過熱而影響切削速度或造成刀具斷裂刮傷工件，以延長刀具壽命，並可避免切屑著火導致意外發生。

ifm LK 電子式液位感應器



繼流量監控器之後，同樣應用於工具機產業，具備多功能控制，液位顯示、耐髒污且穩定的特性，用來取代油箱浮球開關，免除浮球開關所造成的機械故障問題，達到更有效的保護目的。

ifm 光電感應器



精緻小巧的光電感應器OJ系列即使在非常狹小的空間內也可檢測極其細小的部件，非常適用於工具機產業；雷射測距感應器efector pmd更可用無接觸的方式來檢測料位。夾刀定位系統使用ifm光電開關即是最經典的應用之一。

ifm 溫度感應器



為了獲得最佳的液壓供給，油的溫度必須控制在某個限定範圍。ifm溫度感應器在偵測到超出限定範圍時可發出信號到控制器。堅固的機械結構具有高度抗振動及衝擊之特性。

ifm新產品介紹

PN7系列新型壓力感應器

改進了外觀設計：顯示清晰，更便於操作

- 清晰的可視範圍，可編程紅色/綠色雙色顯示
- 感應器本體於製程連接中可以旋轉，以實現最佳對準
- 經由使用三個按鈕可進行快速開關點設定
- 經由清晰可見的LED，將開關狀態可視化
- 多年後仍可辨認：在不鏽鋼外殼上的雷射標籤



宜福門電子(台灣)有限公司

806高雄市前鎮區復興四路12號9樓之6

電話：+886-7-335-7778

傳真：+886-7-335-6878

E-mail：info.tw@ifm.com

更多信息歡迎光臨網站 www.ifm.tw

ifm - close to you!

冠群輪有限公司

KCL Caster

●8"x2" 高彈性PU鍛造活動輪



●6"x2" 高彈性PU鍛造活動輪



●615高彈性PU雙剎車



耐荷重,省力更好推!



TEL : (04)2566-6155-7 FAX : (04)2567-0771
 地址 : 台中市大雅區秀山里雅秀路28號
 E-mail:kcl.ltd@msa.hinet.net www.kcl-caster.com.tw



直流微小型減速馬達 Gear Motor / Brushless Motor



特點:

體積小、高扭力、高品質
 低價格、低噪音、長壽命

規格:DC3V~DC24V

轉速:0.5RPM~12000RPM

齒輪減速比:6:1~3000:1

輸出功力:0.1W~20W

NEW 直流無刷減速馬達

適用範圍:遊樂機械、運動器材、舞台旋轉燈、
 自動化設備

可配合:減速、傳動、散熱、振動及特殊用途之
 設計與製造

捷貿電機工業股份有限公司
 Jye Maw Electric Industrial Co.,Ltd.

彰化縣埔心鄉瓦北村源泉路二段129號
 TEL: 04-8297890 FAX: 04-8297896
 E-mail:jyemaw@ms12.hinet.net
 Website:http://www.gearmotor.com

專業設計承製各類型專業清潔刷

1. 專業製造管道內外清潔刷及研磨刷。
2. 各式平面型清潔及研磨刷。
3. 各式機台專用刷(羅拉刷)。
4. 各式環保清潔用刷。
5. 各式電子業專用刷(雷射印刷機及面板、LCD清潔用各式用刷)。
6. 迷你管內清潔刷，最小尺寸為外徑1.0mm。

BRUSHES

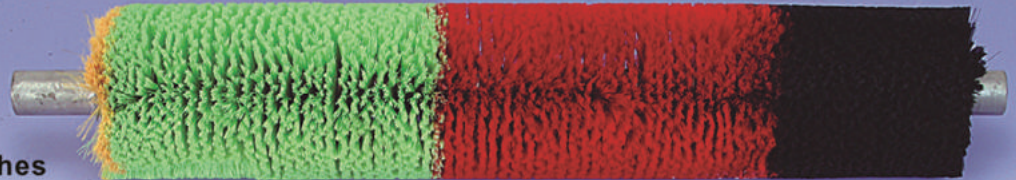

Roller Brushes



Spiral Brushes

Strip Brushes

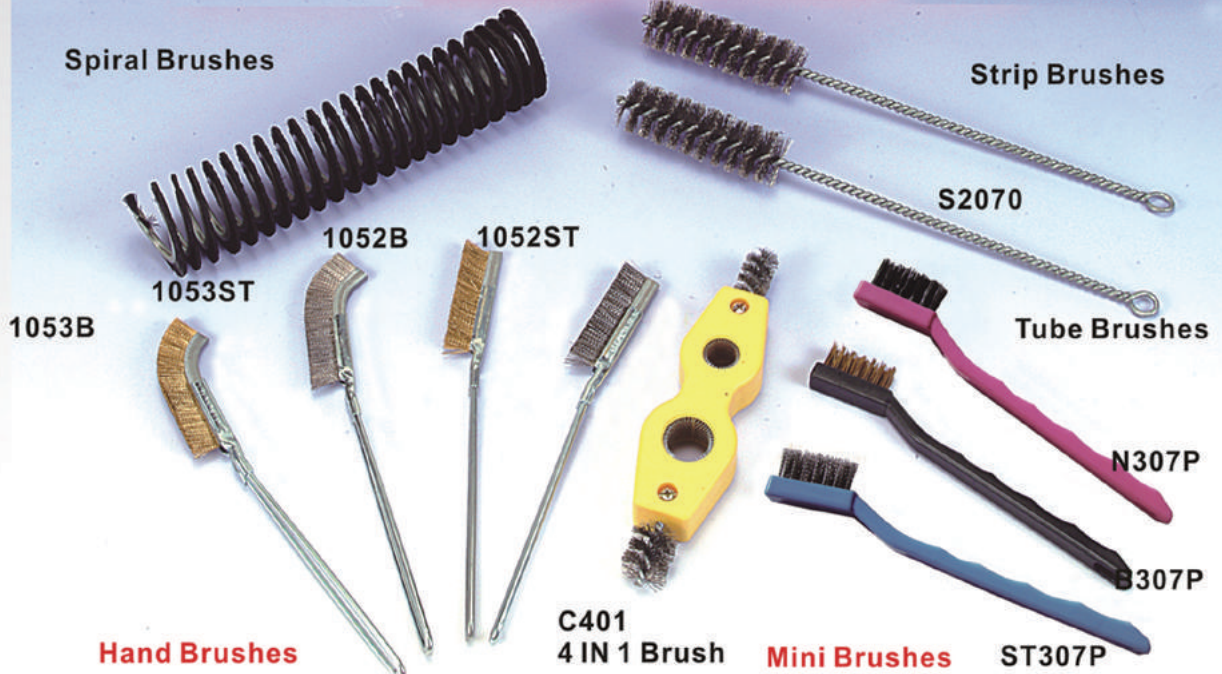

Hand Brushes

C401
4 IN 1 Brush

Mini Brushes

ST307P

Brushes can be used with all types of paint thinners and spray gun cleaning solvents



義發加工廠 YI-FA HARDWARES CO., LTD.

嘉義市民生南路897巷29號

<http://www.yihfa-brush.com>

TEL:886-5-2353657, 2353886 FAX:886-5-2360127

E-mail:yifa657@ms78.hinet.net



Tai Chi Heat Energy Enterprise Co., Ltd.

台吉熱能企業有限公司

自動化專用設備

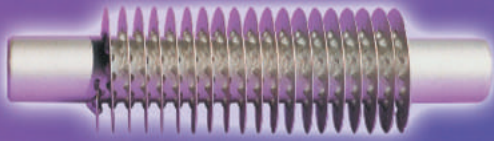

▲ Patented Spiral-Type Fin Radiator Tube

專利型 螺旋式鰭片散熱管



▲ Cooling Coil
冷卻盤管



▲ Vertical Heat Transfer Oil Cooler
直立式熱媒急速冷卻器



▲ Air Coolers
風冷卻器



▲ Insulation-Type Heat Exchanger
保溫式熱交換器

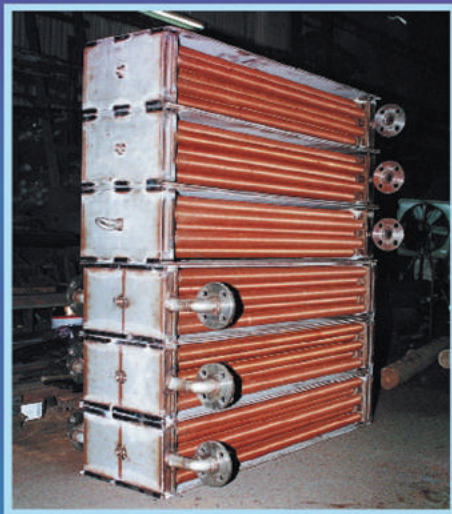

▲ Steam/Air Heat Exchangers
(brass and stainless-steel)
蒸氣/空氣熱交換器(銅X白鐵)



▲ Elbow-Type Thermo-Oil/Heat Exchanger
彎頭式熱媒油/熱交換器

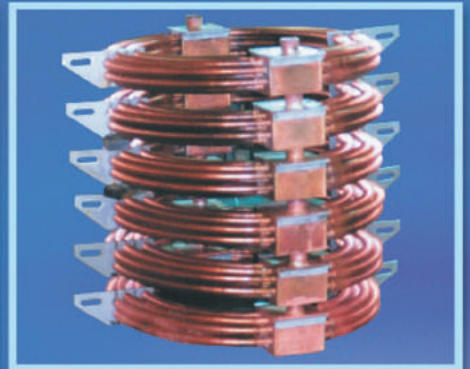

▲ Rapid Cooler for Hi-temp Vacuum Furnace
高溫真空爐急速冷卻器

新北市蘆洲區中山一路361號 361 Chungshan 1st Rd., Luchou Dist., New Taipei City, Taiwan
Tel: 886-2-8283-1968 (Rep.) Fax: 886-2-2283-9058
E-mail: taichitc@ms38.hinet.net http://www.tc-heat.com.tw

貝加萊工業自動化：智能機械開發平台

mapp 模組化軟體技術

專為塑膠、包裝、印刷行業定制化的 mapp 技術和功能模組，大大降低了研發和測試成本。當客戶提出新的需求時，這種模組化技術和方案可以降低複雜性，從而節省工程成本。



亮點

- 輕鬆高效地處理定制化設備
- 降低工程成本
- 即插即用的機器選項
- 為終端使用者調整開發軟體
- 縮短創新週期

整機控制方案

塑膠產業: 射出機, 吹瓶機, 押出機,
包裝產業: 臥式包裝, 貼標機, 套標機
印刷產業: 凹版印刷, 柔版印刷.



貝加萊工業自動化(台灣)有限公司
新北市汐止區新台五路一段96號25樓D室
+886-2-26963507
e-mail: office.tw@br-automation.com

PERFECTION IN AUTOMATION
A MEMBER OF THE ABB GROUP



自動化找盟立



自動化產業設備整合的領導品牌

TFT-LCD製程及物流設備



潔淨室自動倉儲



LCD製程自動傳輸系統



In-Line Aging



Dense Pack 傳輸自動化系統



機器人應用系統

Robotic System

銲接、加工取放、點銲
去毛邊拋光、塗膠切
割、摺邊、灌注澆注、
浸漿砂、裝箱堆疊。



太陽能板雷射劃線機

Laser Scriber for Thin Film

可應用在TCO、a-Si、Al等薄
膜以及BIPV製程之切割劃線。
採In-Line方式設計，以輸送
機或機械手臂等全自動銜接前
後製程。



物流系統

Material Handling System

完整的系統整合力，提供客
戶具安全性，高效率及最適
用之自動倉儲物流系統。

可程式控制器與人機介面

Programmable Logic Controller And Graphic Panel

大型、中型、小型PLC
多種尺寸彩色/單色人機界面



盟立自動化股份有限公司

總公司/30077台灣新竹市科學園區研發二路3號
TEL: (03)5783280 FAX: (03)5780408

盟立自动化科技(上海)有限公司

上海市200131外高橋保稅區華申路198號(1-3樓)
TEL: (021)58660171-210-1-804
FAX: (021)58660171-210-1-703-90

台北辦事處 台北市大安區信義路四段138號3樓
台中辦事處 台中市南屯區文心南五路255之1號
台南辦事處 台南市北區文賢一路130號
南科辦事處 台南縣新市鄉環東路一段31巷12號3樓

上海TEL:(021)58660171 FAX:(021)58660182
廣州TEL:(020)87651234 FAX:(020)87659293
重慶TEL:(023)67752125 FAX:(023)67743001
深圳TEL:(0755)82190086 FAX:(0755)82190083

TEL: (02) 27541369
TEL: (04) 24736565
TEL: (06) 3506212
TEL: (06) 5053858

寧波TEL:(0574)27726000
蘇州TEL:(0512)62563681
武漢TEL:(027)84671707
福州TEL:(0591)87724497

FAX: (02) 27018037
FAX: (04) 24736363
FAX: (06) 3506216
FAX: (06) 5053859

FAX: (0574)27726006
FAX: (0512)62563680
FAX: (027)84671325
FAX: (0591)87724497

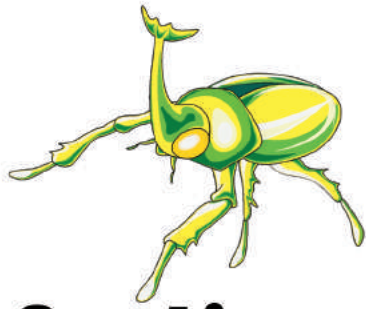

Protima®
 壓力桶專業製造商
 PROFESSIONAL MANUFACTURER
 IN PAINT PRESSURE TANK FIELD

Certificates:

- ISO9001 : 2008
- PED 97/23/EC . CE0035
- ATEX 94/9/EC  II 2G DcpX
- 台灣專利 : PAT NO. M 370632
- 中國專利 : PAT NO.1440588
- PCT NO. 070289

PRESSURE TANK

• 不鏽鋼材質(Stainless steel)



經濟型(Economy Type)



氣動型(Auto Type)



經濟型(Economy Type)



氣動型(Auto Type)

DIAPHRAGM PUMP



漏斗式(Bottom outlet)



HAD-5
台車式攪拌泵浦(PAT.)



LAD-1SS
圓蓋式攪拌泵浦(PAT.)

AUTO AGITATOR

HA-1
手持式攪拌器(PAT.)



CA-1
夾式攪拌器

益源興企業有限公司

YE YUAN HSIN ENTERPRISE CO., LTD.

Tel : 886-4-23313791 Fax : 886-4-23313903

台灣台中市霧峰區仁義路68號

www.pressuretank.com.tw E-Mail : protima0705@yahoo.com.tw



台灣電動物流設備製造廠

Taiwan Electric Logistics Equipment Factory

www.liftruck.net

營銷網點分布全世界

恆智重機 產品熱銷肯定成效

恆智重機電動搬運設備產品製造廠
產品包含電動堆高機、拖板車、拖車、升降平台...等等
擁有多年OEM/ODM經驗，以其優異的品質
客製化的產品，更加貼近消費市場
成為全球物流搬運爭相合作的對象

誠徵海外經銷代理 Agent Wanted |

APT系列 Power Pallet Truck 全電動拖板車 2噸 / 2.5噸 / 3噸



ABF系列 四輪座式 電動堆高機 1.5噸 / 2噸 2.5噸



ATT Tow Truck系列 自走式 全電動拖車頭 1噸 / 1.5噸 / 3噸 / 5噸 / 6噸 / 8噸 / 16噸



ART系列 Reach Truck 桅桿前移型電動堆高機 +EPS電子動力轉向 1噸 / 1.5噸 / 2噸



恆智重機股份有限公司 · 免付話費0800-220-741

苗栗市水瀝里水流娘16-1號 | liftruck@ms18.hinet.net | TEL. +886-37-220-741 | FAX. +886-37-226-152





<http://www.usuntek.com.tw>

USUN

自動化、無人化系統設備廠

PCB軟印版、物流工程、FPD、電池封裝、
 伺服滑台、自動貼附、自動清洗磨刮設備、
 水平包裝機、自動裝夾螺絲機、
 水管熔接機等客製化生產設備



陽程科技股份有限公司自1981年創立，始終秉持「滿足客戶、共創未來」的經營理念辛勤經營，不斷自行研發產品，在平面顯示器、銅箔基板、印刷電路板、物流工程、電池封裝、伺服滑台、自動化、無人化等設備領域，皆已研發出相當豐碩的技術與產品，除此之外，並擁有眾多獨家專利，品質與技術服務深受客戶肯定，由於產品開發技術皆自我擁有，不受國內外廠商牽制，並且可以快速配合各產業生產製程變化而改變，提供最佳之生產技術服務，而此亦為本公司多年以來堅持的研發策略所累積下來之最大發展利器，而成為立足台灣、服務全球的國際級自動化、無人化系統設備廠商。



陽程科技股份有限公司 USUN TECHNOLOGY CO.,LTD.

337 桃園縣大園鄉溪海村8鄰聖德北路68號
 68, Sheng De N. Rd., Shihai, Dayuan, Taoyuan, Taiwan 337
 Phone : +886-33852628 Fax : +886-33854800
 E-mail : services@usuntek.com.tw



上海陽程科技有限公司 SHANGHAIUSUN TECHNOLOGY INC.

201818 上海市嘉定區復華高技術區興平路569號
 569 Xinping Rd., Forward Hi-Tech Zone, Jiading, Shanghai 201818
 Phone : +86-2159516699 Fax : +86-2159512269
 E-mail : services@usuntek.com
 華南地區東莞辦事處 China Dongguan Office
 Phone : +86-7695397884 Fax : +86-7695397884



陽程(佛山)科技有限公司 USUN (FOSHAN) TECHNOLOGY CO.,LTD.

528137 廣東省佛山市三水區樂平鎮樂新路1號
 No.1, Lexin Road, Leping Town, Sanshui Zone, Foshan City,
 Guangdong Province, China 528137
 Phone : +86-757- 87393266 Fax : +86-757-87393269
 E-mail : sales@fs.usuntek.com

美國 **EMERSON GROUP** 工業自動化 驅動的領導者

英國 **CONTROL TECHNIQUES** 驅動器 0 ~ 3 萬 ~ 18 萬轉速 rpm 高頻驅動專業



M200 & M400 變頻器系列

通用驅動

=> 變頻高頻 **I.M** 馬達、感應 **I.M** 伺服馬達



M600 & M700 驅動器系列

通用驅動

=> 感應 **I.M** 伺服馬達、**D.D.M** 馬達、
同步 **P.M** 伺服馬達、線性 **L.M** 伺服馬達

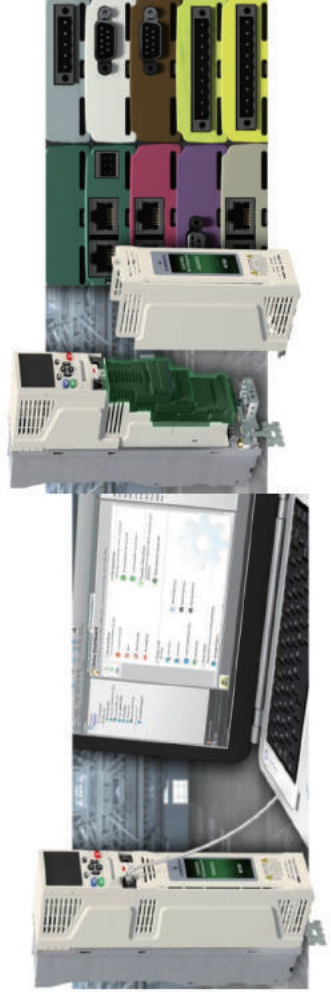

CHUM WIT 銓利科技有限公司

台中市 406 北屯區東山路一段 91 巷 19 號

TEL : 04-2437 8519 FAX : 04-2437 1314

[http : // chum-wit.com.tw](http://chum-wit.com.tw)



豪毅牌渦輪減速機

榮獲 第一屆機械配件金龍獎
1996年風雲商品獎

專業製造、設計 ● 規格齊全 ● 請洽全省經銷商

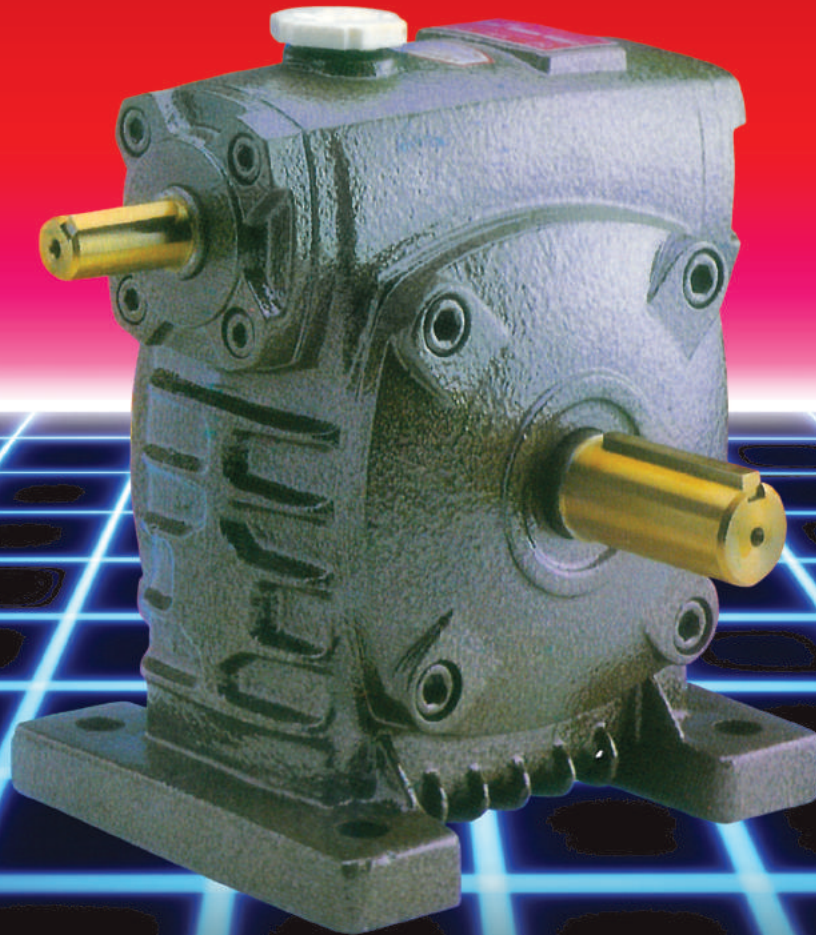

和毅工業有限公司

HER YIH INDUSTRIAL CO., LTD.

新北市三重區中正北路508巷37號

Tel: 886-2-29812687 · 886-2-29851950

Fax: 886-29892372

E-mail: heryih@yahoo.com.tw

<http://www.hauyih.com.tw>

克普典代理義大利 **LOSMA** 原裝進口油霧回收機

空氣淨度高達99.95%

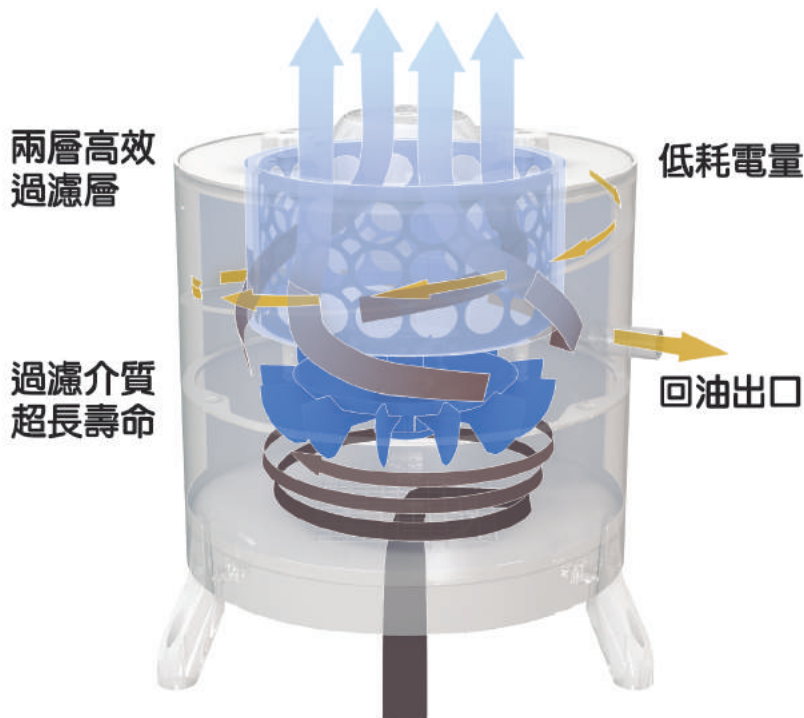

專利設計



- 適用任何工具機型！
- 無震動問題！
- 過濾介層超長壽命！
- 五分鐘維修完畢！
- 低耗電量節能！



- 流率 390~3400 立方公尺 / 小時 (自由入口流量)
- 可過濾大量微粒物質
- 模組式過濾單元



瑞典 **AXELENT** X-GUARD®

符合ISO及歐洲規範，容易安裝與拆卸，
可無限延伸的機械安全圍籬。

Captain 克普典科技股份有限公司

台北市中正區(10057)信義路二段61號2樓 電話：02-2351-7107 傳真：02-2396-4950
 台中市神岡區(42950)中山路667巷26弄18號 電話：04-2561-0236 傳真：04-2561-0010
 南區 電話：07-360-2033 傳真：07-360-2032

<http://www.capind.com.tw>



每個切屑 都有一個故事

TMU TP

TMU 刀具監控系統，
用於在切割機上進行
刀具破損和刀具磨損
監控

timtos 2017 攤位
B0718



MARPOSS

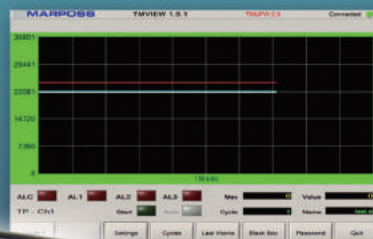

馬波斯精密股份有限公司 Marposs Company Limited
40252台中市南區復興路二段120-3號4樓
4F, No.120-3, Sec.2 Fuxing Rd.,
TAICHUNG CITY 40252, TAIWAN R.O.C.

Pressure and Temperature Measurement



Part of your business

Pressure transmitter A-10



EEx-i Compact thermometer TR30



INTELLiGauge LIG12



Pneumatic precision pressure controller CPC600



SERIE COMPATTI

SERIE MODULARE



for all applications



台灣威卡儀器有限公司
桃園市平鎮區民族路雙連二段118巷53弄26號
TEL:+886-3-420-6052 FAX:+886-3-490-0080

WIKA Instrumentation Taiwan
<http://www.wika.de>
E-mail:info@wika.com



WOLF'S HEAD

ONE-STOP SOLUTION

KT-900-L

折疊式手推車
Polyethylene Folded Cart



KT-707F

全方位工作車
Professional Tool Cart



WH-700MS

小型電動式零件清洗機
Mobile Parts Washer
With Cleaning Brush



AC-6A

氣壓式加油機
Pressure
Fluid Dispenser



JI-1500

真空注射器
Syringe for
Vehicle
Fluid Change



GP-200

電動雙齒輪式
(吸/加)油兩用機
Electrical Gear
Pump Oil Extractor



LY-550

殘油回收盆
Drum Drain Basin



立晏企業有限公司
LIHYANN INDUSTRIAL CO.,LTD

41465 台中市烏日區溪南路一段753號
753, Sec1, Si-Nan Rd., Wurih, 41465 Taichung, Taiwan

TEL:+886-4-23351588

FAX:+886-4-23359583

E-mail:marketing@lihyann.com

http://www.lihyann.com



士林FA產品，為您創造最高價值！

士林品牌

- 人機介面 EC200系列
- 小型PLC AX1S/AX1N/AX2N系列
- 溫控器 WT/SD系列
- 變頻器 SS2/SE2/SF-G系列
- 伺服系統 SDA/SDB系列

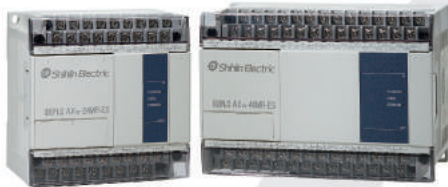

PLC
Programmable Logic Controller



人機介面
Human Machine Interface



變頻器
Inverter

伺服系統
Servo System



溫度控制器
Temperature Controller

代理品牌

- 三 菱 人機介面、小型PLC、中大型PLC、變頻器、伺服系統、線性馬達
- 產 研 變頻器
- Panasonic 感測器、雷射標誌機
- SHIMPO 減速機
- C K D 空壓產品
- PATLITE 信號燈、蜂鳴器



總 公 司 111台北市中山北路6段88號16F
 自動化學業處 304新竹縣新豐鄉中崙村7鄰234號
 台北分公司 104台北市長安東路一段9號3F
 桃園/新竹分公司 304新竹縣新豐鄉中崙村7鄰234號
 台中分公司 407台中市台中港路三段134-3號
 台南分公司 701台南市永康區永大路三段439號
 高雄分公司 807高雄市三民區中華二路250號

TEL : 02-2834-2662 FAX : 02-2836-6187
 TEL : 03-5 9 9-5111 FAX : 03-5 9 0-7173
 TEL : 02-2541-9822 FAX : 02-2521-3636
 TEL : 03-5 9 0-5200 FAX : 03-5 9 0-2167
 TEL : 04-2461-0466 FAX : 04-2461-0468
 TEL : 06-2 0 1-8979 FAX : 06-2 0 1-7079
 TEL : 07-3 1 6-0228 FAX : 07-3 1 6-0226



電 源 供 應 器



Your Reliable Power Partner

▶ **15W~9000W**
Enclosed Type Power Supply



▶ **18W~320W**
LED / Waterproof Power



▶ **10W~960W**
DIN Rail Power Supply



▶ **108W~1000W**
Battery Charger



▶ **450W~1000W**
Configurable Modular Power



▶ **6W~220W**
Adaptor / Desktop Power



▶ **1000W~8000W**
19" Rack Power



▶ **15W~1000W**
Enclosed Type DC-DC Converter



▶ **5W~250W**
Open PCB Power Supply



▶ **0.5W~30W**
Module Type DC-DC Converter



▶ **5W~200W**
Medical Power Supply



▶ **100W~3000W**
DC-AC Inverter



耀毅企業有限公司
新北市三重區光復路一段80號10樓
TEL:(02)8512-4096 FAX:(02)8512-4100
台北·台中·上海·天津·南京·崑山·廣州·深圳

立全國際貿易(上海)有限公司
上海市普陀區金沙江路1989號1001室
TEL:(021)5102-9377 FAX:(021)5283-9077

TANSHING
by **HOSEA**

和昕精密科技有限公司
數控旋轉分度盤



歷久彌新 超越巔峰

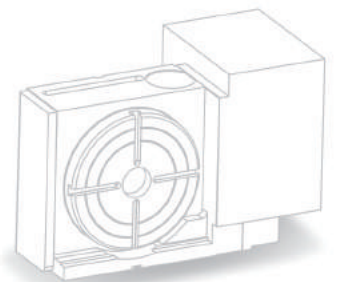
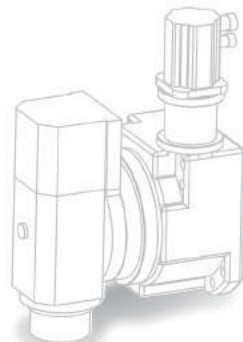
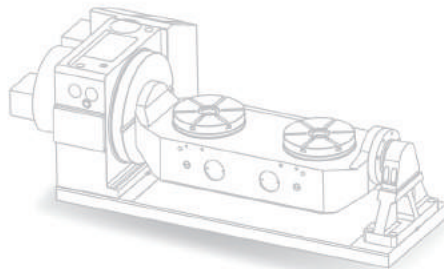
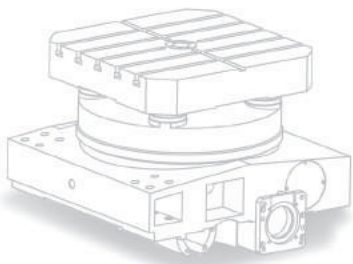

TANSHING
by **HOSEA**

和昕精密科技有限公司 HOSEA PRECISION CO., LTD.

電話 : 886 4 2531 9551 <http://www.tanshing.net>
傳真 : 886 4 2535 5734 mail: sales@tanshing.net
地址 : 台灣台中市神岡區三和路131巷26號

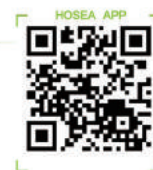

代理商 杭州千島拓新進出口有限公司
電話:0571-83716888 傳真:0571-83716999
E-mail:lipengfeng@chandox-tosun.com

代理商 杭州潭興精密機械有限公司
電話:0571-82833368 傳真:0571-82837378
www.hztanshing.com mail:zjf@hztanshing.com

售服中心 潭興(青島)設備技術有限公司
電話:0532-84962820 傳真:0532-84962821
E-mail:jay.zang@tanshing.net



夾治具零組件領導品牌

追求卓越、堅持品質

Committed to Excellence Insisting on Quality

空油壓夾治具零組件總匯

Pneumatic And Hydraulic Clamp Components Automated Machine Accessories Clamps



TC螺栓式單動油壓缸
Threaded-body single acting hydraulic cylinder



HSP油壓支撐缸
Hydraulic supporting cylinder



ASC空壓轉角缸
Air swing clamp cylinder



HSC油壓轉角缸
Hydraulic swing clamp cylinder



HLC槓桿式油壓缸
Hydraulic lever-type cylinder



HSV油壓順序閥
Hydraulic sequence valve



HB油壓增壓器
Hydraulic booster



HTB薄型油壓缸
Hydraulic thin-type cylinder

專業製造 • 優質服務
品質政策 • 顧客滿意
經營理念 • 誠信務實

全系列規格化製造、交貨迅速 詳細目錄歡迎來電索取



聯鑰工業股份有限公司 TAIWAN AMAC CLAMP INDUSTRIAL CO., LTD.

台灣 台中市豐原區豐南街51巷19弄36號
No. 36, Alley 19, Lane 51, Feng-Nan St., Feng Yuan Dist.,
Taichung City, Taiwan

TEL: 886-4-25150011

E-mail: clamp@amac.com.tw

SKYPE: taiwan-amac

FAX: 886-4-25150022

http://www.clamp.com.tw

大陸事業部 杭州雷納德機械有限公司

浙江省杭州市蕭山區金城路金萊街234號

TEL: 0571-82876067

E-mail: hzlytool@qq.com

FAX: 0571-82839700

SKYPE: hzlytool

www.amac.com.tw





裕祥精機工業股份有限公司
ISHAN PRECISION INDUSTRY CO., LTD.

Quality Service, and Innovation
are Our Consistent Goals

Dealers Wanted

**CENTRALIZED
LUBRICATION SYSTEMS**
集中式潤滑系統



裕祥精機工業股份有限公司

43445台中市龍井區台西南路256巷28弄5號

電話：+886-4-26302881~3

傳真：+886-4-26302880

ISHAN PRECISION INDUSTRY CO., LTD.

NO. 5, Alley 28, Lane 256, Tai Si S. Rd.,

Lung Ching District, Taichung, 43445 Taiwan

Tel: +886-4-26302881~3 Fax: +886-4-26302880

Website: <http://www.ishan.com.tw>

E-mail: allen.shan@ishan.com.tw / chris.tsai@ishan.com.tw



7 OCEAN HYDRAULICS

七洋液壓集團 SEVEN OCEAN GROUP



90型閥
Solenoid Directional Valve

疊加閥
Modular Valve



兩段式減壓閥
Two-Stage Pressure Control Modular Valve



多路閥
Multi-way Valve



氣動增壓系統
Air Booster Hydraulic System

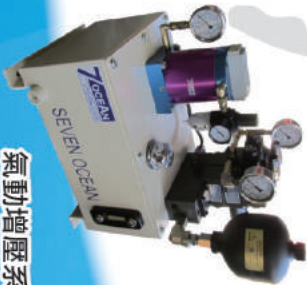

電機泵組
Motor Pump



緊湊型油箱
Compact Hydraulic Power Unit

變頻油箱
Energy Saving Inverter Hydraulic Power Unit



七洋空油壓工業股份有限公司(台灣)
SEVEN OCEAN HYDRAULIC INDUSTRIAL CO., LTD.
TEL : +886-49-235 8880 FAX: + 886-49-235 8832
<http://www.7ocean.com.tw>
E-mail : sales@seven-ocean.com.tw

上海七洋液壓機械有限公司(上海)
SEVEN OCEAN HYDRAULIC INDUSTRIAL CO., LTD.
TEL : 86-21-5778 1781 FAX: 86-21-5778 0103
<http://www.7ocean.com.tw>
E-mail : sales.qxy@sevenocean.com.cn

嘉善福德曼液壓機械有限公司(浙江)
FLUIDMAN HYDRAULIC INDUSTRIAL CO., LTD.
TEL : 86-21-5778 1781 FAX: 86-21-5778 0103
<http://www.7ocean.com.tw>
E-mail : sales.qxy@sevenocean.com.cn



Gas Compressor System Specialist



授權經銷商

創立於1991年

節能系列

冷凍吸附組合式乾燥機
高效率變頻式空壓機
無油式氣動增壓缸

空壓系列

微油/無油螺旋式空氣壓縮機
全套附屬設備
(空氣桶/乾燥機/精密過濾器)
整廠空壓系統規劃與責任施工

特氣系列

各種特殊規格
氣體壓縮設備

實績-使用於加氫站



隔膜式壓縮機原理

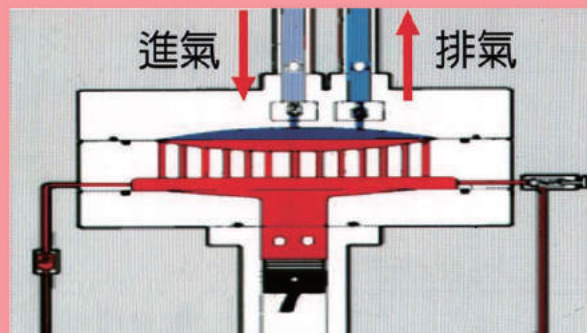

產品用途

- ◎混合氣調配與特氣製造
- ◎反應氣體進料
- ◎燃料電池/H₂充氣站
- ◎充瓶

產品特性

- ◎金屬膜片壓縮方式，可提供絕對純淨氣體，改革了傳統往復式高油污之功能。
- ◎全系統均設有安全保護裝置，維持機器安全運轉。
- ◎最高壓力可達60,000PSI。
- ◎可提供多種氣體混合調配壓縮。
- ◎壓縮機內部採用特殊材質O型環隔離，達到氣體壓縮時不洩漏，可適用於有毒性、易燃性及具危險性之氣體。
- ◎壓縮機內部採用不銹鋼膜片，可避免造成腐蝕現象。

24小時搶修專線
0932-375-952

www.taiwancompressor.com

另於大陸蘇州、天津、南通設立分公司
如有需求請洽台灣總公司

元寧企業有限公司
台灣總公司

新竹縣新豐鄉康樂路一段169-6號

TEL: 03-5597231

FAX: 03-5597230

EMAIL: sales@taiwancompressor.com

Right Angle Gear Head 轉向齒輪減速機

產品特色 Features

Patented output mount design for versatile applications.
專利的輸出端設計讓組合運用更具彈性

Double high quality taper bearings for maximum axial and radial loads to prolong operational life.
雙錐度軸承的設計增加了徑軸向的負載能力與使用壽命

Axial compression to increase concentricity and engagement between shaft and bearing.
軸向的迫緊壓力確保心軸與軸承間的同軸與貼合度

Unique wear resistance treatment on spiral bevel gears ensure high durability.
特殊的抗磨處理提升了螺旋傘齒的耐磨耗性

Double ball bearing for stable operation in high speed.
運用雙軸承設計以增加高速旋轉時的穩定性

- 堅固鋁合金殼體的轉向組合結構
Right angle structure with aluminum alloy housing for highest stiffness.
- 密閉式全油封設計確保潤滑油脂不洩漏
All grease filled double oil seal design ensures no messy oil leaks in any orientation.
- 低耗損精密齒輪設計傳動效率高達 95%
Precision spiral bevel mechanism to raise transmission efficiency above 95%.
- 內部組件採用經熱處理之高強度合金鋼材，足堪應付嚴峻的工作環境
Hardened alloy steel made components for reliability under harsh environment.

Planetary Gear Head 精密行星式齒輪減速機

產品特色 Features

Needle bearings equipped for various loading condition to increase stiffness under high output torque.
針對不同負載之滾針軸承設計以提升高輸出扭矩時的剛性。

Close type planet carrier provides high rigidity.
半封閉式齒輪架以提高結構剛性。

All grease filled double oil seal design ensures no messy oil leaks in any orientation.
密閉全油封設計確保潤滑油脂不洩漏。

Planet gear train provides compact size yet high transmission efficiency.
行星齒輪設計發揮體積小高傳動效率的特性。

Patented output mount design for versatile applications.
專利的輸出端設計讓組合運用更具彈性

Front two deep groove ball bearings provide high speed stability and radial loads.
前端雙軸承的支撐設計增加高速運轉時的穩定性與徑向承載能力。

Alloy steel made gears with special heat treatment for superior wear resistance and strength.
齒輪以合金鋼材精密加工經特殊熱處理以增加強度與耐磨耗性。



中國氣動工業股份有限公司 CHINA PNEUMATIC CORPORATION

11-2, Sungkiang S.Rd., Chungli Industrial Park, Chungli, Taiwan 32062

32062 桃園縣中壢工業區松江南路11-2號

TEL : 886-3-451-3080 FAX : 886-3-462-7713 886-3-451-3613

www.airtools.com.tw

亞洲總代理
ASIAN AGENT

大淵油壓自動控制有限公司



- 油氣壓零組件、管配件、油壓缸、航空、軍規產品、特殊元件加工訂製。
- 高壓過濾器、濾芯。
- 油壓單元、伺服油壓單元、油壓迴路設計開發。
- 各廠牌進口比例閥、伺服閥、油壓馬達、幫浦、化工幫浦。
- 空油壓教學設備、測試台。

HIGH PRESSURE FILTER

HYDRAULIC AUTO CONTROL

義大利ATOS比例閥及液壓元件



地址：台中市太平區德興街109巷6號

電話：(04)2271-3070

傳真：(04)2271-3073

E-mail: tayuan.auto@msa.hinet.net

Http:// www.ta-yuan.com

自動控制的幕後功臣

力量、壓力、扭力、感測器

專業設計製造廠

產品項目：

- S型荷重元
- L型荷重元
- 樑式荷重元
- 扭力感測器
- 張力感測器
- 壓力感測器

特點：

- 精度實高
- 溫度補償
- 整體密封保護、防塵、防水
- 電壓數位顯示，無人為誤差



品質優良 技術領先 服務迅速

歡迎合作內外銷



煜昕科技有限公司
億欣工業社

台中市神岡區大明路77號

<http://www.esense.com.tw/>

TEL:(04)25237232 FAX:(04)25250301

E-mail:jih.sense@msa.hinet.net

Lunyes

輪葉式

變頻

空壓機

AIR COMPRESSOR



穩定耐用

省電效率

雙重控制

安靜可靠

保養簡易

輪葉式合金轉子
保固10年

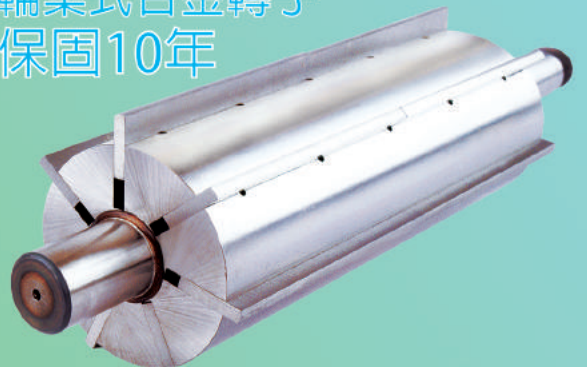

鏞新工業有限公司

彰化縣花壇鄉禾田巷 88 號

TEL:04-787-1010 FAX:04-787-0506

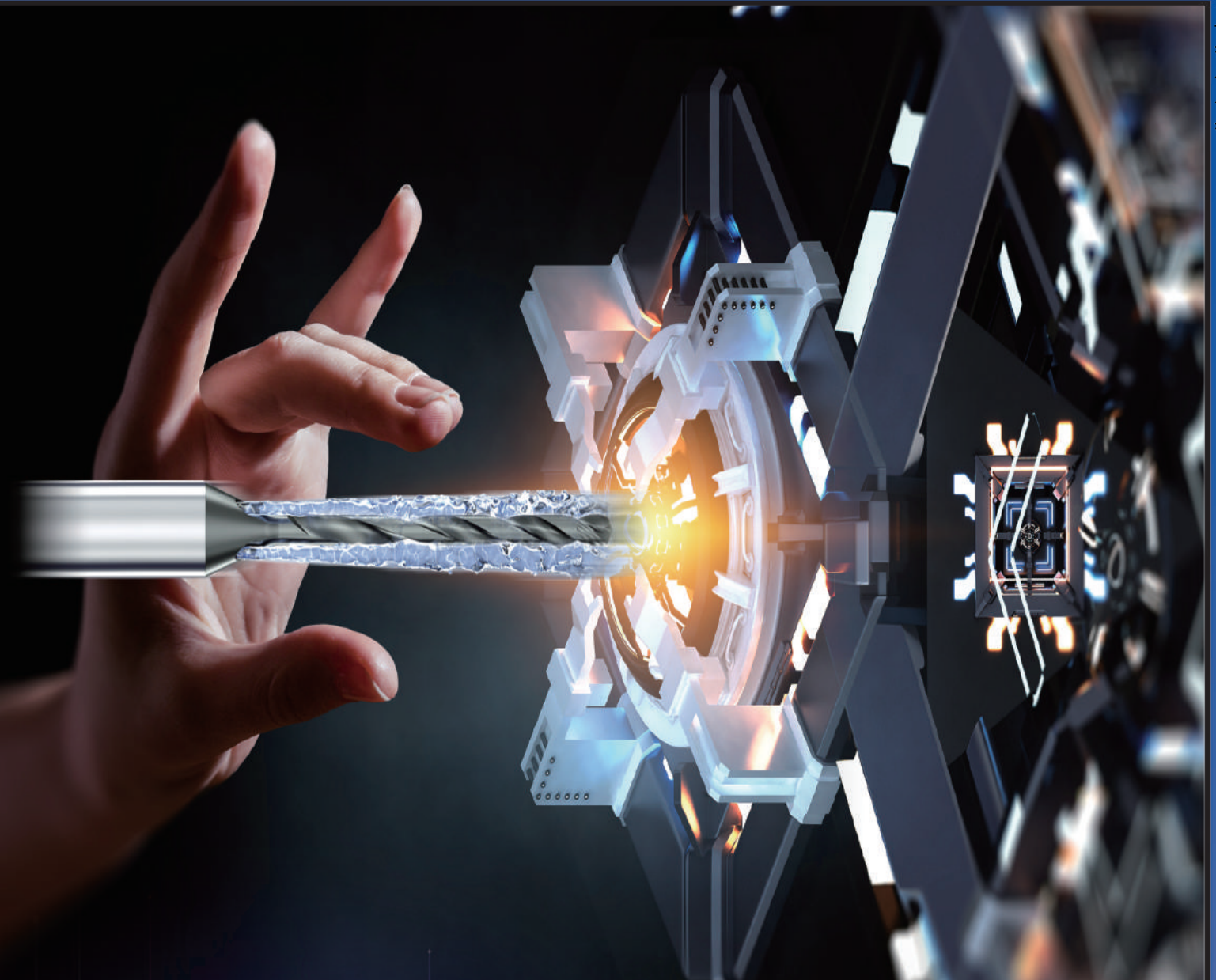

YOUR BEST PROCESSING SOLUTION

切削加工綜合解決方案



德益達科技股份有限公司



- 氣動夾頭
- 多軸鑽孔夾頭
- 電動夾頭
- 高速銑刀精密筒夾
- 特殊夾頭

- Pneumatic chuck
- Drill chuck
- Powered chuck
- High-speed endmill precision collets
- Special chuck



裕可有限公司
YUH KEE CO., LTD.

406 台中市潭子區潭興路一段165巷7-9號
 No.7-9, Ln. 165, Sec. 1, Tanxing Rd.,
 Tanzi Dist., Taichung City 427, Taiwan
 TEL: 886-4-25381963
 FAX: 886-4-25381619
 E-mail: collet24378800@yahoo.com.tw
www.yuhkee.com.tw



NEW ASIANK NIVES

新亞洲製刀股份有限公司

新亞洲製刀自1958年創立以來，秉持著不斷自我挑戰的精神，堅持走技術研發的路線，相信唯有在技術上不斷的精進與改革，才能滿足客戶對高品質的要求。無論硬質合金或是特殊合金的材質上，六公尺長的專業刀具也能做到平直無瑕疵的地步。超過50年的專業製造經驗，加上服務導向的訂製化生產技術，讓新亞洲跨足八大工業—金屬、合板、造紙、印刷包裝、塑膠、農機、電子及其他工業，躍昇成為全方位工業用刀的國際級專業製造廠。從各類長刀、圓刀到各類專用機械的刀具，目前全球近30個國家、5000多名客戶已共同見證新亞洲的卓越，竭誠的邀請您來體驗「鋒利、耐用、高性價比」帶來的優勢生產力。

www.nak.tw

The Best Choice for High Efficiency
高效率競爭年代的最好選擇



金屬工業用刀系列

四面刀/單面刀/雙面刀/銼鐵圓刀



印刷/造紙工業用刀系列

裁紙刀/騎馬釘刀/三面裁紙刀/裁紙飛刀/
大剖刀/圓刀、分紙彈刀



紙箱/包裝工業用刀系列

裁紙飛刀/圓刀、分紙彈刀/開槽刀
(月眉刀,下圓刀,修邊圓刀,角刀站,圓隔板)



合板工業用刀系列

合板刀/合板切刀/合板壓刀/
薄片刨刀/削片刀



電子工業用刀系列

銅箔基板切刀/銅箔切刀



塑膠工業用刀系列

粉碎刀/切粒刀/封口機刀



農機工業用刀系列

割稻刀/補刀



其他工業用刀系列

剪毛刀/刮膠刀/各式切刀



其他工業用刀系列

各類圓刀



90° 橫向銑頭
90° Angle Head



銑床配件系列
Accessories for Milling Machine



動力刀座系統
Tool Holder for CNC Lathe



HOLD WELL

豪力輝工業股份有限公司
HOLD WELL INDUSTRIAL CO., LTD.
428 台中市大雅區雅環路二段120巷10弄31號
TEL : 886-4-25667659 FAX : 886-4-25672706

[http:// www.holdwell.com](http://www.holdwell.com)
No 31, Alley 10, Lane 120, Sec.2, Ya-Huan
Road, Ta Ya, Taichung Hsien, Taiwan.
E-mail : sales@mail.holdwell.com

M.C.T

磁浮刀具

www.ts-cutting.comwww.ts-cutting.en.alibaba.com

YouTube搜索"磁浮刀具"

熱量大揮 熱量從鐵屑帶出

特點

1. 無毛細孔銑刀、表面光滑、排屑容易、不黏刀。
2. 免冷卻銑刀，不產生靜電，加工物不產生高溫，高熱由鐵屑排出，使工件不變形，刀具壽命增長，最適鋁、塑料、樹脂、不銹鋼、鎳基合金。
3. 無內應力銑刀、抗震力高，不易斷裂。

不生銹 內外徑無毛細孔
Rustproof.No pore on the surface

SSK刀柄

熱縮刀柄

誠徵經銷商

林東昇五金貿易有限公司

Lin Tong Sheng Cutting Tools Co.,Ltd.



CONCOX

台灣總公司
814高雄市仁武區竹楠路112號
NO.112,Zhunan Rd.,Renwu Dist.,Kaohsiung City
814.Taiwan
TEL:886-7-372-3988 FAX:886-7-372-1131
E-mail:aaa@ts-cutting.com

上海展域：
上海市徐匯區凱旋路3500號1-1B室 TEL: 13601825315
東莞公司：
東莞市長安鎮金銘模具城13B15-16號 TEL: 13926851275
昆山電話：+86-13328058060
臺灣桃園電話：+886-919431268





刀的世界

只有**SDK**精准的质量
才能满足您，对刀的要求

專業製造 誠徵代理

(大陸公司)

吉峰刀具有限公司

TEL: +86-769-85923126

FAX: +86-769-85923127

地址: 廣東省東莞市厚街鎮寶屯北環路198號

(台灣公司)

日峯貿易有限公司

TEL: +886-4-728-6368

FAX: +886-4-726-2075

地址: 彰化市中山路三段121巷150號



吉峰刀具有限公司

JI FENG CUTTER TOOLS CO., LTD.

YOUR BEST TOOLING SOLUTION!!



元鑽精工材料股份有限公司

www.diamond-cuttingtool.com

主要產品與服務

我们有进口与自制的欧系镀层产线,提供各式PVD / CVD / DLC/钻石等各复合式镀层服务
Coating service-Variou PVD / CVD coating / Diamond coating / DLC / Multi-layer coating.
We have our own made and Europe system coating line.

- CVD-Diamond
- Rainbow-Diamond
- DLC
- AlTiN
- AlTiCrN
- TiAlSiN
- TiX-H
- GI

COATING SERVICE

TOOLING SOLUTION

GLOBAL SERVICE

- ▶ Various Cutting Tools
- ▶ Special Coating Inserts
- ▶ Customized End Mill



销售各类客制化切削刀具/刀片
一并为客户代工与设计刀具
Selling customized Carbide End mill / inserts product(OEM/ODM included).

- ▶ QUALITY
- ▶ MUTUAL PROFIT
- ▶ TRAINING
- ▶ CONNECTION

全球销售专利自制的镀膜与电浆设备
Selling the Coating and Plasma instruments for global market.



台湾厂 /

元钻精工材料股份有限公司
710台南市永康区永科环路255号
TEL. 886-6-2038719 Fax. 886-6-2038729
E-Mail. edge@diamond-cuttingtool.com

深圳厂 /

深圳市福田区福田街道益路3008号
皇都广场B座2903
TEL. 0755-82927366
E-Mail. edge@diamond-cuttingtool.com

專業 · 技術創新 · 品質至上 · 客戶滿意

Professional · Innovation · Refinement · Satisfaction

捨棄式刀具 Carbide Inserts Manufacturing

· 車削刀具



1. 製作各知名廠牌相容刀片
2. 品質穩定，降低客戶加工成本
3. 庫存豐富，方便客戶快速取貨
4. 特殊規格刀片設計開發

· 銑削刀具

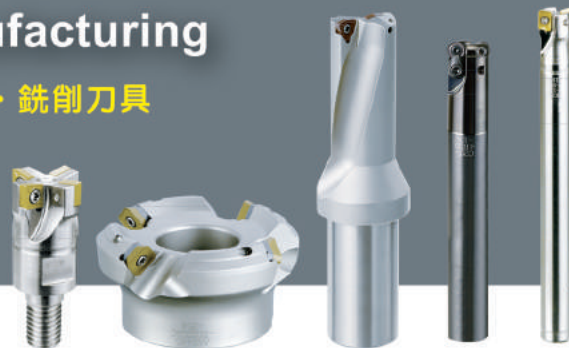

Compatible to other famous brands.
Quality is stable. Also can reduce the cost of customer.
Full of stock, it is more convenient for customer to get their goods.
Customize for special specification.

整體式鎢鋼刀具 Solid Carbide Tools



1. 銑刀、鑽頭、鉸刀、鋸片、分條刀
2. 提供再研磨的再生服務
3. 承製非標準特殊成型刀具

End Mills, Drills, Reamers, Slitting Saws, Cutting Knife
Regrinding Department
Design and Manufacturing for Non-Standard and Formed Tools.

醫療刀具 Medical Tools

1. 公司於2010年通過ISO 13485國際醫療認證
2. 醫療刀具設計開發 & 量化生產

CMtec passed ISO 13485 international medical certificate in 2010.
Developing and Producing Medical Tools.



CMTec 景明精密工具有限公司
Chin-Ming Precision Tools Co., Ltd.

總公司 Head Office
台南市將軍區仁和里和巷125號
No.125 Hohsiang, Jenho Village, Jiangyun Dist,
Tainan City, Taiwan.
客戶服務 Customer Service
TEL / 06-7940726 FAX / 06-7941217
E-mail / business@cmtools.com.tw
國貿專員 Overseas Sales
E-mail / telesales@cmtools.com.tw

台灣分公司 Taiwan Branch
台北、台中、西屯、彰化、台南、高雄
中國分公司 China Branch
TEL / 0592-6155335-7 FAX / 0592-6155338
廈門、昆山、東莞、寧波



日本 九州工具製作所

BCH 粗塘孔頭



ABH-SB 精塘孔頭



ABH 精塘孔頭

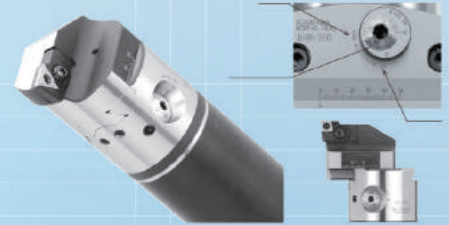

MC模組化治工具系列

SVF 彈性化並列式虎鉗

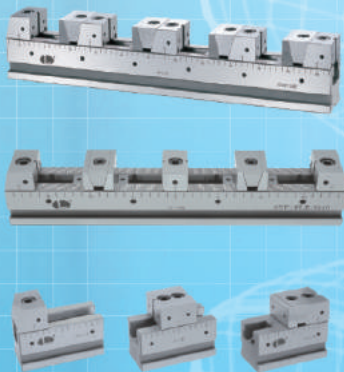

OK-VISE 高品質精巧型夾鉗



BP 基座類

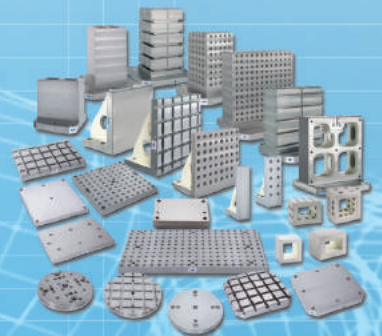

日本 NAKANISHI

刀把式主軸系列

HES系列 80,000 rpm
HTS系列 150,000 rpm
SMS系列 40,000 rpm



日本 刀桿

CTZ 歸零刀桿

大孔徑精加工最佳工具
刀具偏擺可調整至歸零



增速器HP/HP-H型

小徑銼刀增速器，機器主軸迴轉3-5倍增速可長時間運轉，不易發熱，最高轉速3萬轉

增速器
HP-H
Speed Inserter

30,000min⁻¹



ANN WAY

Holding Your Future

數控搪銑床切削刀具

ER 彈性夾頭

油壓刀桿、強力銑夾刀桿

自緊式鑽夾頭

ER / OZ / SC 各種筒夾

大小口徑、精、粗搪刀頭

BT / HSK / DIN / ANSI 各種檢測模具

TOOLING SYSTEM



安威機具股份有限公司

台灣總公司 www.annwaytools.com.tw
 42952台灣台中市神岡區厚生路63-3號
 TEL: 886-4-2563-1259
 FAX: 886-4-2563-1269 / 886-4-2561-3712
 E-mail: annway.tools@msa.hinet.net

東莞展威 東莞市長安鎮新安社區麥園路13巷3號1樓
 TEL: 86-769-8162-8700 FAX: 86-769-8162-8707

昆山玄京 昆山市張浦鎮垵坵路198號2樓
 TEL: 86-512-5729-2408 FAX: 86-512-5729-2400



威力磁實業有限公司

UEI LIHTSYR ENTERPRISE CO., LTD.

台中市北屯區松竹路一段1333之1號
No. 1333-1, Sec 1, Songjhu Rd, Pei Tun Dist, Taichung, Taiwan
Tel: 886-4-24360973, 24365551
Fax: 886-4-24369295
E-mail: ueilihc.cheng@msa.hinet.net

磁性應用工具

MAGNETIC TOOLS

- 客人滿意是我們至高榮譽
- 代客設計特殊磁性應用工具

TES-H



永電磁盤控制器
Permanent Electromagnetic
Chuck Controller

TET-A



標準型永久電控磁盤
Standard Permanent
Electromagnetic Chuck

TET-Z



強力型永久電控磁盤
Powerful Permanent
Electromagnetic Chuck

TET-R



圓型永久電控磁盤
Round Permanent
Electromagnetic Chuck

TET-RZ



圓型強力永久電控磁盤
Powerful Round Permanent
Electromagnetic Chuck

TPL-V



開關式永久吊重磁盤
Permanent hoisting with switch

TPL



開關式永久吊重磁盤
Permanent hoisting with switch

TELC-ZR



水冷超強力電磁盤
TELC-ZR Watercooled Type
Super Powerful
Electromagnetic Chuck

TERR



同心圓電磁盤
Circular Electromagnetic Chuck

TLMT



電池吊重磁盤
Battery Hoisting Magnetic Chuck

TELC-A



標準型電磁夾盤
Standard Type
Electromagnetic Chuck

TELC-UW



迴轉微距型電磁盤
Rotary Micropitch
Electromagnetic Chuck

TMT-W



微距型永磁吸盤
Micropitch Permanent
Magnetic Chuck

TRW



圓形微距永久磁盤
Round Fine Pole
Permanent Magnetic Chuck

TMT-U



迴旋型永磁吸盤
Rotary Permanent
Magnetic Chuck

T-M



伸縮導磁塊規
Telescoped Ferromagnetic
Cube

TTV

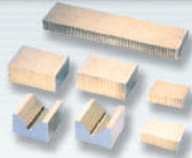

輔助用導磁塊規
Auxiliary Ferromagnetic
Cube

TMR

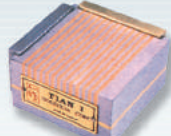

鎢鋼用永磁吸盤
Permanent Magnetic Chuck
for Extremely Hard Steel

TMT-MS



微調正弦磁台
Micro-adjusted Sine Magnetic
Chuck

TPM



永久式鐵屑分離磁盤
Iron Layer Release Permanent
Magnetic Chuck

TPMS



永久式磁選機
Permanent Magnetic
Separator

TTM



磁性整列機
Magnet Array Machine

TMY



方形磁性座
Sine Plate with Fine Magnetic
Chuck

TUR



永久磁性滾輪
Permanent Magnetic
Door Roller

TEMR



電磁式除鐵器
Iron Layer Release Electromagnetic
Chuck

TD-180



平面型脫磁器
Plate Type Demagnetizer

TD

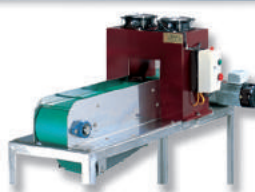

自動輸送脫磁機
Demagnetizer with
Automatic Conveyor



大型強力吊運電磁盤
Heavy Duty Hoisting Electromagnetic Chuck



SSDC

石秀鑽石工業股份有限公司

SEA SHORE DIAMOND INDUSTRIAL CO., LTD.

DIAMOND / CBN TOOLS MANUFACTORY

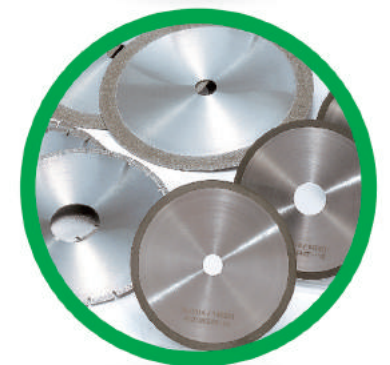

本公司創立於西元1987年，專業從事各種 **鑽石工具** 及 **氮化硼工具** 之開發設計、製造及銷售等。為因應電子、航空、機械、陶瓷、光學等精密高科技的快速發展，鑽石工具用量迅速增加，我們所供應上述產品均為自動化精密加工、切割、研磨所不可缺少的利器。

本公司應用於工業產品加工已有多年的歷史，而產品品質精良穩定，交貨迅速，深獲使用者認同與肯定。

我們以最專業之技術及最快速之服務，提供高效率、高品質客製化的工業用鑽石刀具，以符合客戶之需求。歡迎各界洽詢。

- 326 台灣 桃園市楊梅區高青路22巷18號
No.18, Ln. 22, Gaoqing Rd., Yangmei Dist., Taoyuan City 326, Taiwan (R.O.C.)
- TEL: +886-3-496-3396 ▪ FAX: +886-3-496-3397 ▪ E-mail: 101ssdc@gmail.com

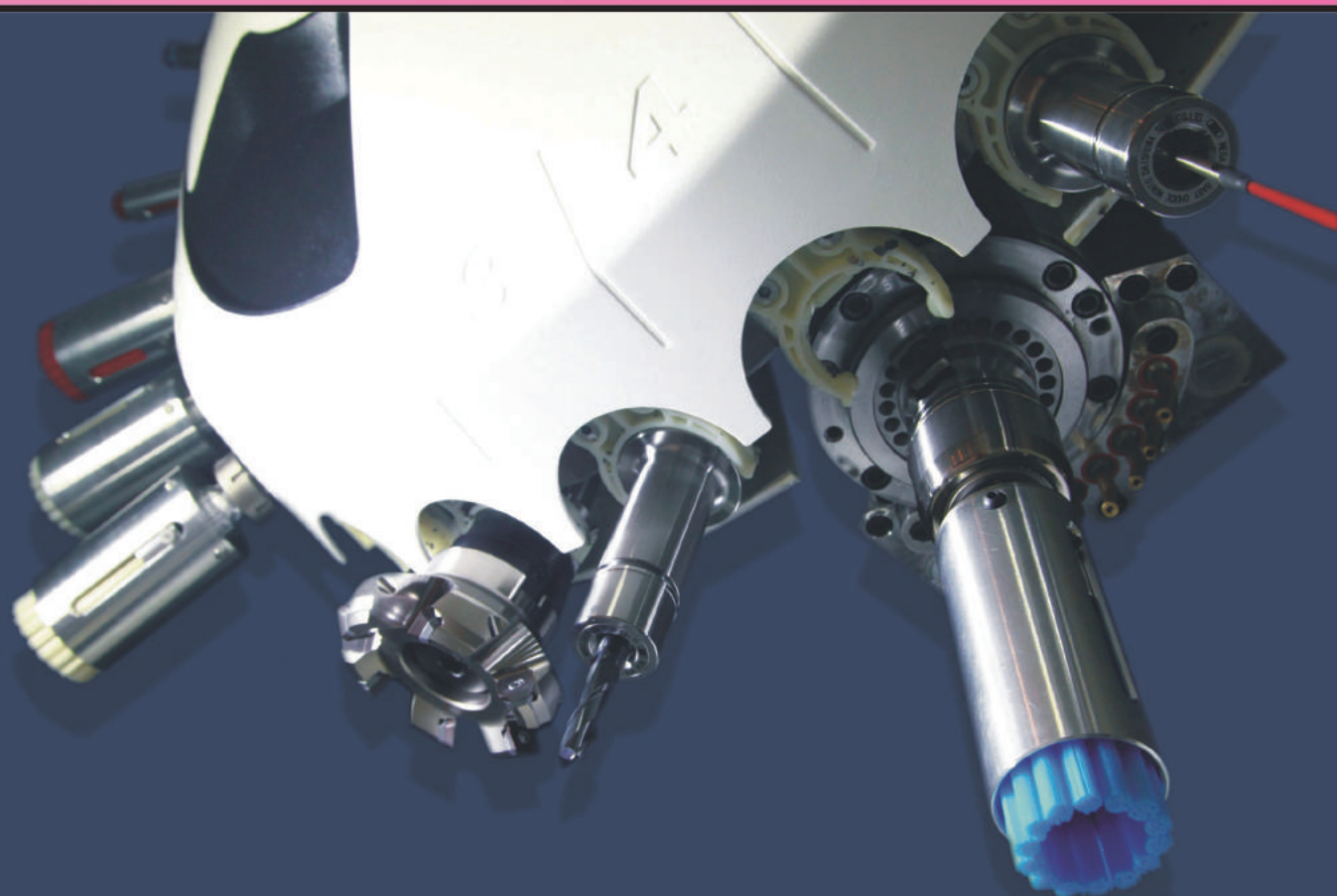

XE BEC[®]

TECHNOLOGY CO., LTD.

暉達精密工具有限公司 SUPER TOOLING LIMITED.
 台北公司 電話：(02)2719-5901 傳真：(02)2719-4445
 台中公司 電話：(04)2212-0728 傳真：(04)2213-9669
 台南公司 電話：(06)242-7828 傳真：(06)242-7729
<http://www.supertooling.com.tw>



Door To Door

海運權威 專業運送 安心託運 滿意服務

專為廠商企業界承辦國際海空運輸、倉儲、報關、押匯、進出口外貿業務

您只要一通電話 我們全程為您安排



專業團隊

進出報關
海空聯運
物流中心
倉儲配送
快速送達
冷凍魚蝦
冷藏蔬果

熱誠服務

冷凍貨櫃
卡車拖車
內陸貨運
國外通關
散裝併櫃
包船承運
展覽裝運



董事長 古偉明

OPI 海 權 有 限 公 司
OCEAN POWER INTERNATIONAL CO.,LTD
台北市八德路二段374號8樓之5
電話:886-2-2776-6462, 886-2-2778-2508
傳真:886-2-2776-6509, 886-2-2773-6429

STATEX 國 泰 運 輸 有 限 公 司 (香 港)
STATEX TRANSPORTATION LIMITED
香港九龍土瓜灣木廠街36號聯明興工廠大廈4樓
電話:852-2392-4197 傳真:852-2392-7957
MOBILE:886-9127-2399



永續經營 · 仕才精良 · 誠信有心

來自**遠東工業**敏捷的專業技術您不能不知道

全台唯一引進義大利4.5米寬,產製PVC,PU,PE,矽利康等工業輸送帶,充分滿足客戶對於寬度不足之需求

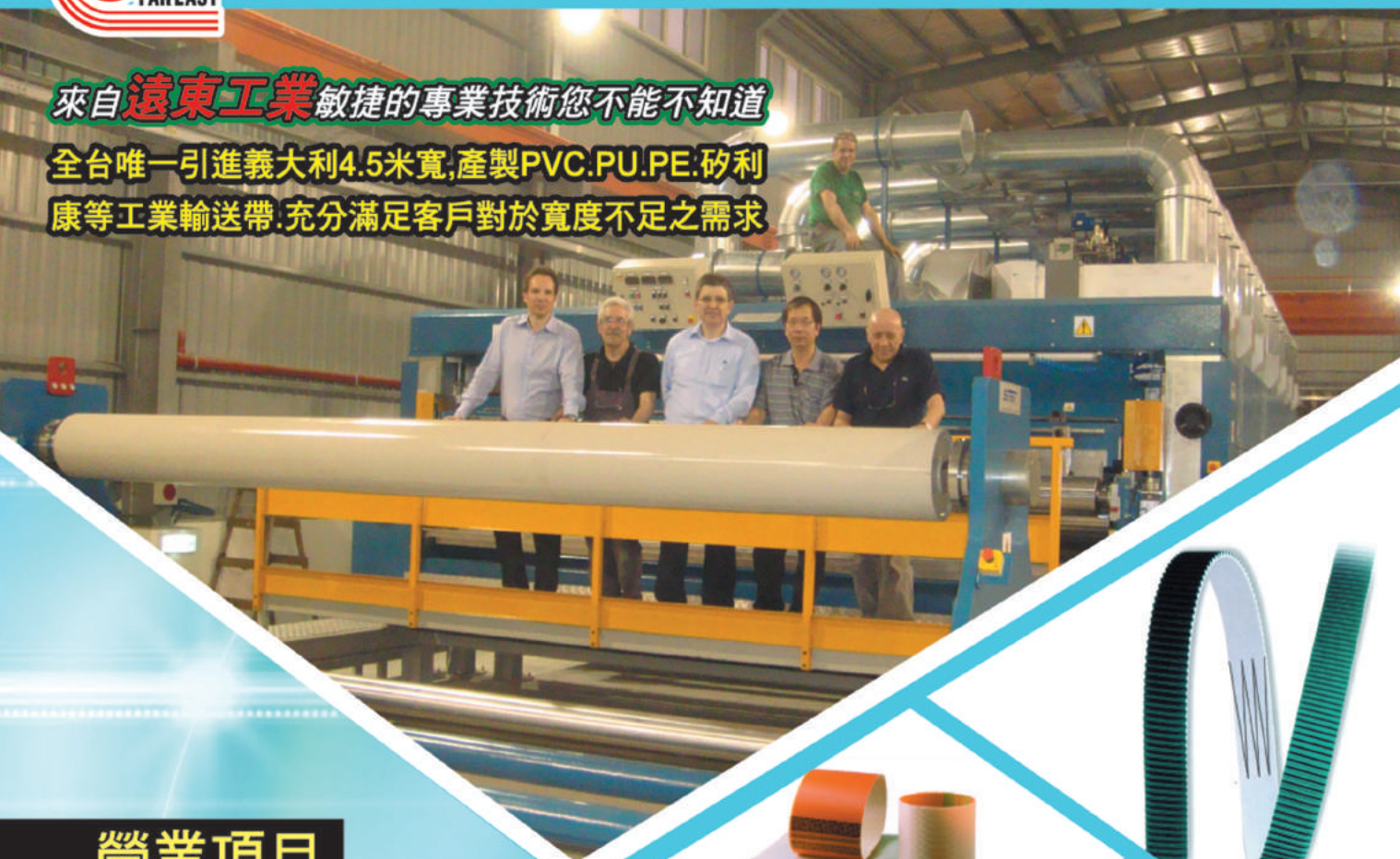

營業項目

- ▶ 義大利SAMPLA輸送、傳動皮帶
- ▶ 義大利ELATECH PU鋼絲齒型皮帶、KEVLAR齒型皮帶
- ▶ VOLTA 高分子輸送帶、圓帶、三角、五角、七角帶
- ▶ 美國 FLEXCO 重型輸送帶鋼扣、器械
- ▶ 美國CLIPPER金屬及塑鋼皮帶扣、器械
- ▶ 美國ALLIGATOR鱷魚型皮帶鉸扣、器械
- ▶ 紡織機專業用錠帶、切線皮帶、印花導帶
- ▶ 大理石磨床、鋸床、保齡球專用帶
- ▶ 造紙、紙器專用輸送、傳動皮帶、毛毯帶
- ▶ 木工機、砂光機專用帶、食品FDA皮帶、止滑帶
- ▶ 鋼鐵業助捲機專用帶、電子廠專用抗靜電皮帶
- ▶ 耐高溫鐵氟龍、矽利康皮帶、抗黏皮帶
- ▶ 各種檔板、導條、裙邊附件加工
- ▶ 各式特殊輸送、傳動皮帶總匯



遠東工業皮帶股份有限公司

■ 總公司：新北市板橋區干城路160號7樓

TEL: 02-29642411

FAX: 02-29511317

■ 工廠：彰化縣線西鄉彰濱工業區線工南三街3號

TEL: 04-7910266

FAX: 04-7910277.7910256

■ 台南分公司：台南市東區仁東街89號

TEL: 06-2897311

FAX: 06-2898913

■ Email :info@longyee-fareast.com www.longyee-fareast.com

凱毅科技有限公司 KAI-E TECHNOLOGY CO.,LTD

專業環保代書

ENVIRONMENTAL TECHNOLOGY SERVICES

- 空污設置/操作許可證申辦
- 空污操作許可證異動/變更/展延申辦
- 水污染防治措施計畫新設/變更申辦
- 污水納管/聯接證明文件申辦
- 廢棄物清理計畫書申辦
- 土壤及地下水污染調查及評估
- 土污法8、9條土壤污染評估調查
- 各類環境採樣及分析
- 各類污染防治設備設計規劃
- 環保法令諮詢、環保顧問服務

<協助解決環保相關疑難雜症>

- ✓ 想知道土地有無受到污染?
- ✓ 什麼行業依法要進行土壤檢測?
- ✓ 不知道如何申辦環保證件?
- ✓ 環保局查核說需要申請許可證?



屏東服務處:

900 屏東縣屏東市瑞光路二段144號

Tel: 886-8-7363345 Fax: 886-8-7363347

臺中服務處:

436 臺中市清水區民族路二段337巷7號

Tel: 886-4-26567835 Fax: 886-4-26567838

<E-mail: kaietech6077@gmail.com 歡迎來信詢問，每天都會收信>

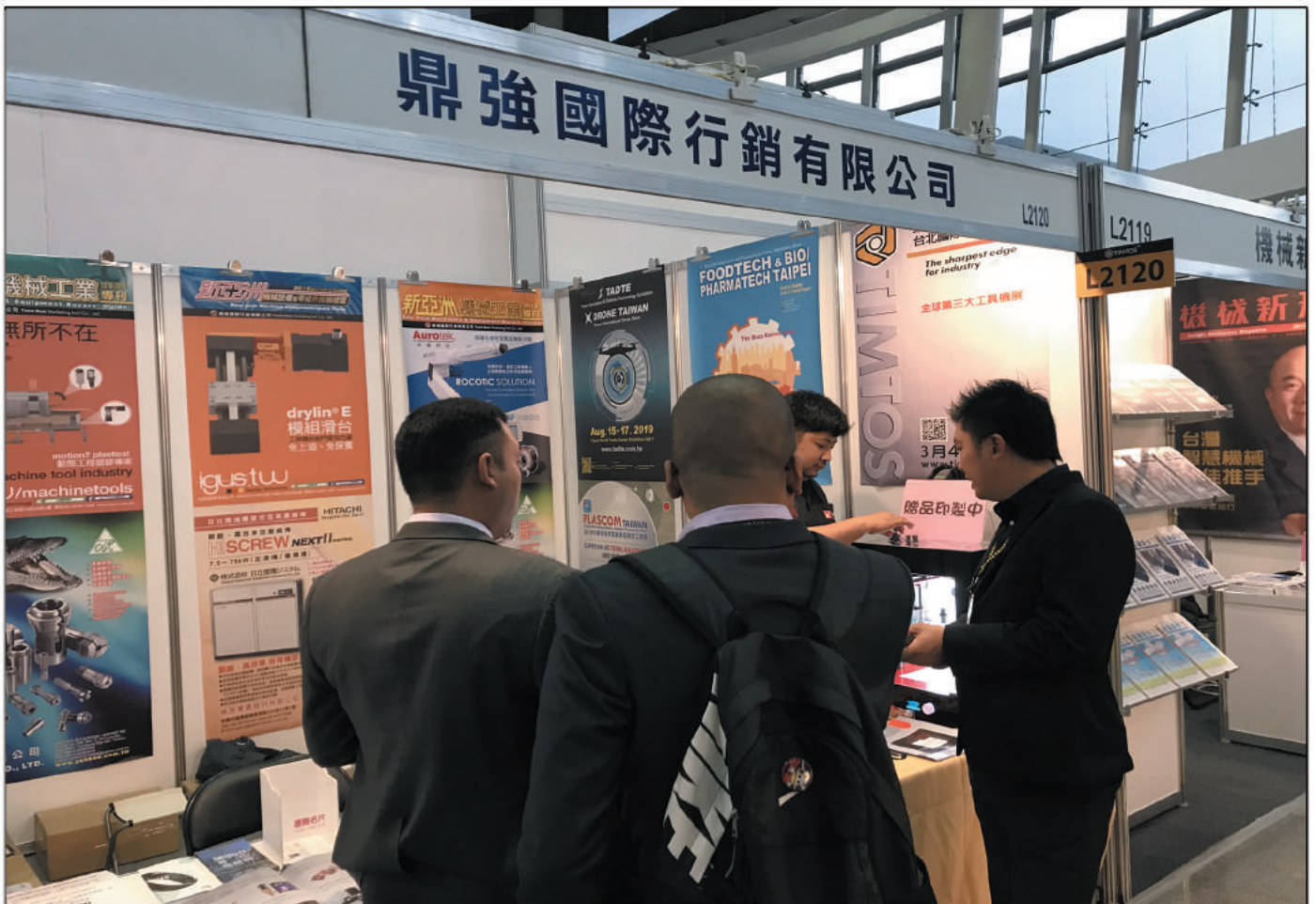

Continental 
The Future in Motion

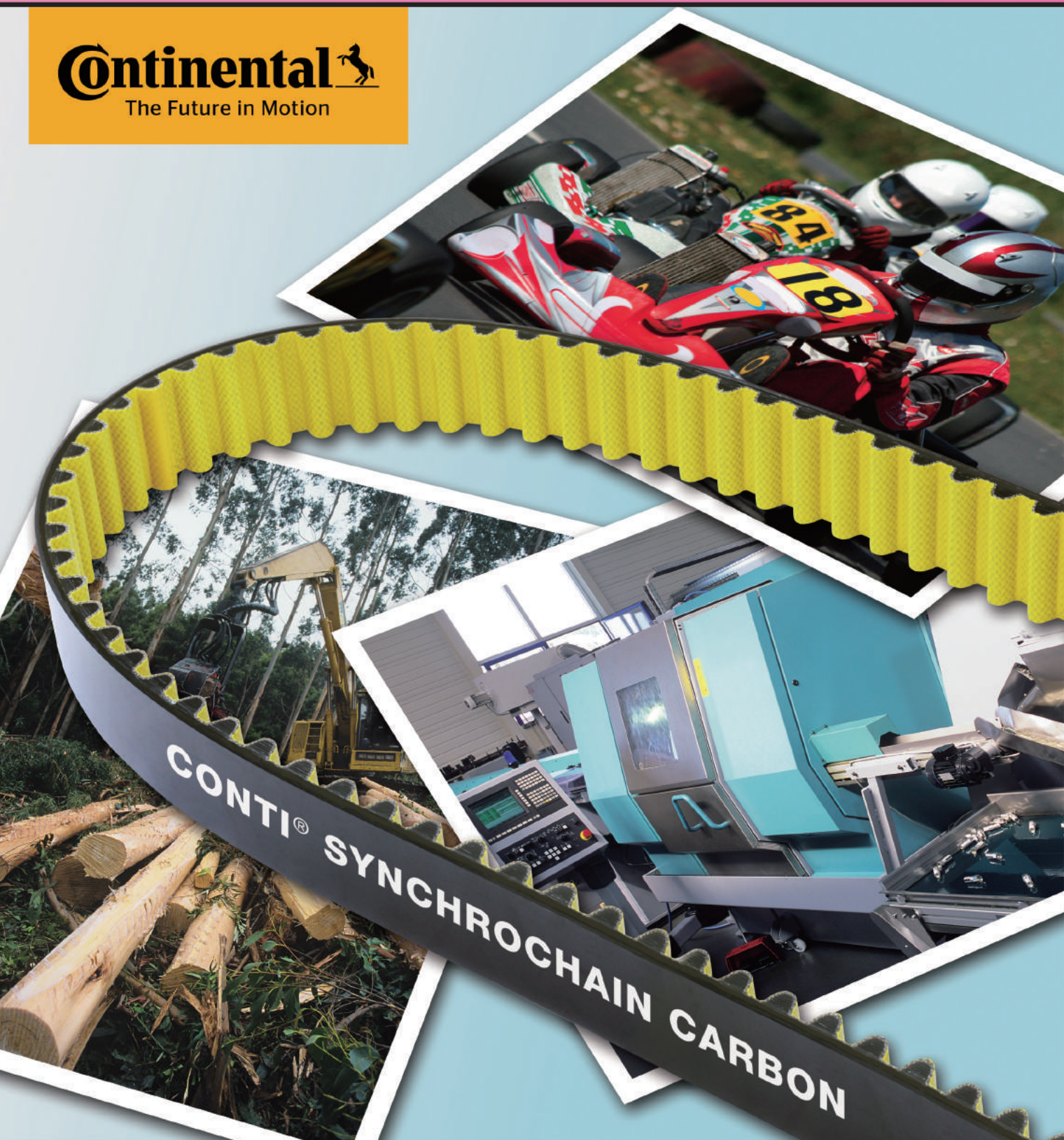

Strong thanks to Carbon.

CONTI® SYNCHROCHAIN CARBON. Heavy-duty timing belts for maximum loads and output.

捷翰有限公司 TOPTRANS COMPANY LTD.

22101 新北市汐止區新台五路一段 77 號 17 樓之 5

17F-5, No77, Sec. 1, Xintai 5th Rd., Xizhi Dist., New Taipei City 22101, Taiwan

TEL:+886-2-26983688

FAX:+886-2-26983799

E-mail:toptrans@ms75.hinet.net

www.toptransco.com

Power Transmission Group



台中分公司

43770 台中市大甲區幼獅工業區東一街 7 號

No7, E. 1 St., Dajia Dist., Taichung City 43770, Taiwan

TEL:+886-4-26822558

FAX:+886-4-26822858

ContiTech 119

強力曝光就在鼎強

配合國內外約30檔展覽、書刊、全方位發行，贈送台北世貿及相關產業工協會，與國內外展覽、運輸公司合作，結合廣告互換發行之效果。

Team Best Marketing

- 新亞洲機械設備暨零組件採購總覽
New Asia Machine Equipment/Spare Parts
一月出刊
- 新亞洲機械工業專刊
New Asia Machinery & Equipment Buyers' Guide
五月出刊
- 新亞洲精密機械暨模具特刊
New Asia Precision Machinery & Mold Directory and Buying guide
八月出刊
- 新亞洲機床設備暨五金採購指南
New Asia Machine Tools & Hardware Directory and Buyers' Guide
十一月出刊



Team Best
Marketing Int'l
Co., Ltd.

鼎強國際行銷有限公司
10869 台北市萬華區長泰街161號2樓
TEL :+886-2-2305-5708 FAX :+886-2-2305-5709
Web:team-best.com.tw
E-mail:teambest@team-best.com.tw

2020



TAIPEI AMPA

台北國際汽車零配件展

10月21-24日 南港展覽2館

主辦單位:  中華民國對外貿易發展協會
TAITRA

協辦單位:  台灣區車輛工業同業公會  台灣橡膠暨彈性體工業同業公會

2021

TAIPEI AMPA

台北國際汽車零配件展

4月14-17日 南港展覽1&2館

FOOD TAIPEI

台北國際食品系列展

台北南港展覽館1館

十二月 17-20日
2020年



饗御全球

An Abundance of Excellent Taste!





Asia's Leading Premium Hardware Show

TAIWAN HARDWARE SHOW

2020 台灣五金展

亞洲專業五金工具展會首選

October 13-15

Taichung International Exhibition Center

臺中國際展覽館

展會規模

Exhibiting Area (sqm.)

16,500⁺

參觀人次

Visits

33,000⁺

參展廠商

Exhibitors

430

國際買主

Overseas Visits

5,200⁺



工具暨配件

Tools & Accessories



鎖

Locks & Fittings



緊固件暨扣件

Fasteners & Fittings



建材暨居家修繕

Building Supplies



園藝暨戶外休閒用品

Garden & Outdoor Equipment



汽車修護用品暨車用配件

Automotive Supplies & Accessories



五金機械暨廠房設備

Machines & Plant Equipment



安全防護

Safety Equipment & Products

一站式採購服務
One-Stop-Sourcing For
Excellent DIY Tools & Hardware

國際買主補助
Accommodation Subsidy



國際買主可申請主辦單位提供的補助方案，符合資格者可獲得
最高 TWD 15,000 住宿及接送機服務補助
An exclusive subsidy covering accommodation and airport
pick-up worth TWD 15,000 will be given to qualified buyers*
*based on selection eligibility



指導單位/Advisor 主辦單位/Organizer 協辦單位/Co-Organizer Supported by

聯絡方式/Contact

THS Website



kaigo



ghin



Tel: + 886-2-2595-4212

ext. 725 / 劉子豐

e-mail: ths@kaigo.com.tw





第28屆 台北國際工具機展

**The sharpest edge
for industry**



展出項目

數值控制工具機
金屬切削工具機
鑄、鍛、鐸接、表面處理設備
工具、刀具設備
控制器及控制系統
檢驗、量測設備
零組件
金屬成型設備
板材、管材與線材加工機械
機器人、機械臂
軟體、設計工程
其他相關設備



2021

3月15日至20日
www.timtos.com.tw

主辦單位



台灣貿易中心(TAITRA)

台北市11011信義路5段5號
電話: 886-2-2725-5200
傳真: 866-2-2725-1959
timtos@taitra.com.tw
www.Taiwantradeshow.com.tw
www.taitra.org.tw



台灣機械工業同業公會(TAMI)

台北市10046懷寧街110號
電話: 886-2-2349-4666
傳真: 866-2-2381-3711
timtos@tami.org.tw
www.tami.org.tw

展出地點



台北世界貿易中心(TWTC)

展覽1區
台北世貿南港展覽館1、2館

PRESCALE

富士感壓薄膜

讓看不見的壓力可以數據化分析！



類型	產品種類	壓力範圍 [MPa] 1MPa=10.2kgf/cm ²							尺寸 寬cm x 長M
		0.05	0.2	0.5	2.5	10	50	130	
雙片式	超微壓 (5LW)	■							320 x 2
	微壓 (4LW)	■							320 x 3
	極超低壓 (3LW)	■							270 x 5
	超低壓 (2LW)	■							270 x 6
	低壓 (1LW)	■							270 x 10
單片式	中壓 (MS)	■							270 x 10
	高壓 (HS)	■							270 x 10
	超高壓 (HHS)	■							270 x 10

使用方法



1 剪裁感壓薄膜所需尺寸，將 A-Film 及 C-Film 的塗布面相結合。

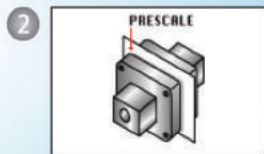

2 將感壓薄膜置入待測壓區。

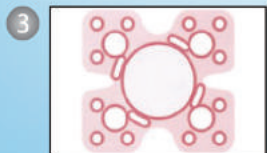

3 觀察壓力分佈情形，壓力看得到。

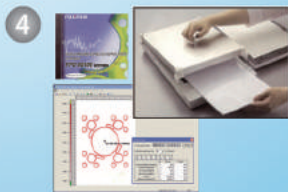

4 使用壓力分析儀 FPD-8010E，可更廣泛的取得壓力分佈的數值。

應用例

- 測量底座、液晶的壓力：各種液晶顯示器、精密模組。
- 測量壓縮壓力：壓合板、多層板的平面壓力、觸控面板、LCD (膠膜及保護玻璃) 黏貼壓力。
- 測量接觸壓力：剎車、離合器摩擦片、網版印刷、電路板、太陽能電池用導電薄膜的壓合。
- 半導體：CMP 拋光頭接觸面、膠膜壓合與黏晶機吸嘴調整。
- 測量底座、液晶的壓力：各種液晶顯示器、精密模組。
- 食品、醫藥、鋰電池：熱封裝之設定調整確認。
- ND-LCD Filter (減光片)：用於 LCD 液晶面檢查。

THERMOSCALE

NEW

富士感熱薄膜 200C

可視化薄膜
顏色的變化可簡單判讀
熱量的分佈！



規格

產品	溫度範圍	基材	厚度	尺寸	
				捲狀 (寬×長)	單片 (高×寬)
感熱薄膜200C	150°C~210°C ※	PEN	0.09mm	270mm×5M	270mm×200mm×5片

※實際溫度範圍取決於接觸時間、材質、壓力和風向等不同條件而會有差異產生。

使用方法

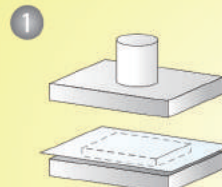

1 剪裁薄膜成所需長度，夾入欲測量的位置。

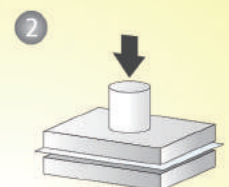

2 設備如常運轉，使其薄膜(非光澤面)，接觸熱源。

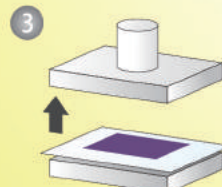

3 根據熱量的分佈，感熱薄膜會對應發色。

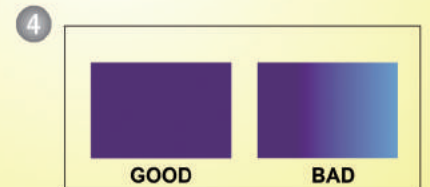

4 取出感熱薄膜，從發色分佈可以目測判定熱分佈的狀況。

特性

接觸1秒：	150	160	170	180	190	200	210
接觸10秒：	■	■	■	■	■	■	■
接觸60秒：	■	■	■	■	■	■	■

※註：以上色樣是在富士公司設定的測試條件下產生的，必需根據實際狀況來校正，以確認相對應的溫度 (建議溫度範圍：15°C~30°C；建議濕度：35%RH~80%RH)。

應用例

- 層壓**：PCB基板、太陽電池、各種保護膜的層壓
- 加壓**：ACF 壓著、封裝、太陽電池、鋰電池
- 滾軸**：夾壓/軋滾軸、印刷/印表機滾軸、影印機熱壓滾軸
- 烤爐**：乾燥爐、材料燒成爐、真空壓膜、零件表面熱分佈



佑倫品質 四十年堅持

COLLET

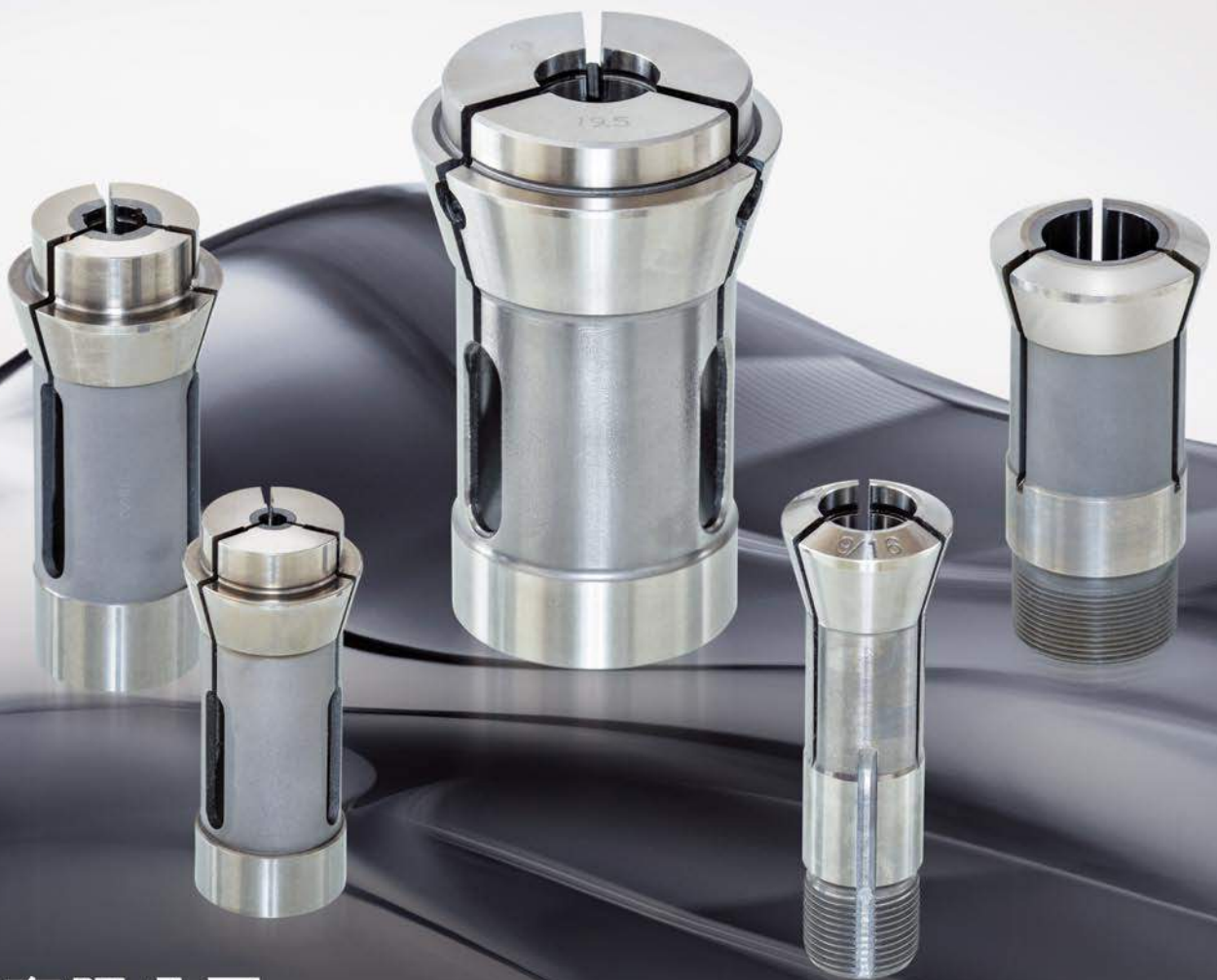

佑倫有限公司

TEL: 886-4-25363396 FAX: 886-4-25381619
E-mail: elcollet.yang@gmail.com

